

Register

Förbrukning

	Top Dent	9 – 66	
1	Avtryck	67 – 112	
2	Tandfyllnad	113 – 238	
3	Borr, puts & polerare	239 – 306	
4	Endodonti	307 – 348	
5	Handinstrument	349 – 380	
6	Kirurgi	381 – 426	
7	Röntgen	427 – 448	
8	Hygienprodukter	449 – 472	
9	Profylaxprodukter	473 – 522	
10	Engångsartiklar	523 – 566	
11	Brickor & tillbehör	567 – 580	
12	Utrustningstillbehör	581 – 610	
13	Ortodonti	611 – 620	

Utrustning

14	Behandlingsutrustning	621 – 636	
15	Belysning	637 – 648	
16	Blandare	649 – 652	
17	Bläster	653 – 656	
18	Cad/Cam	657 – 674	
19	Datortillbehör	675 – 680	
20	Elkirurgi & implantat	681 – 684	
21	Endo bordsapparater	685 – 698	
22	Hand- & vinkelstycken	699 – 720	
23	Härdljus	721 – 728	
24	Inredning	729 – 730	
25	Laser	731 – 734	
26	Lågvarsmotor	735 – 738	
27	Maskinrum	739 – 748	
28	Mikroskop	749 – 752	
29	Operatörsstol	753 – 762	
30	Röntgen & kamera	763 – 786	
31	Scaler	787 – 790	
32	Snabbkoppling	791 – 792	
33	Sterilrum	793 – 818	
34	Turbiner	819 – 824	
35	Övrig utrustning	825 – 832	

Register

A

A+Wedge	224
Acroseal	333
Acta tandkräm	497
Adaco stålstrips	227
Adaptapal	562
Adapter	562-563
Adhese	153
Adhesiv	70, 85
Admira	139
Admira Bond	162
Adper Prompt L-Pop	158
Adper Scotchbond	158
Affinis	77-78
AH Plus	334
AH Temp	334
Airfloss	487
Air-Flow	609, 654, 788
Akrylat polerare	302
Aktivator	210
Alghamix II	650
Alginat	10, 68-70
Alginatkopp	109
Alginator	650
Alginoplast	68
Algitray	463
Allmänbelysning	638-647
Allport borr	256
Alminaxvax	98
Alpinspetsar	297
Alu bite	98
Amalgamavskiljare	582, 740
Amaris	140
ANA etsgel	165
Anti Glare	591
Apex ID	588, 694
Apexit plus	333
Apexlokalisator	588-589, 693-695
Applikations kanyler	392-393
Apt brännare	576
Aqua Cem	200
Aqua Stop	55, 528
Aquafresh tandkräm	497
Aquasil Bite	89
Arkivask	515
Aroma Fine	70
Artblock Temp	188
Artikulationsfolie	236
Artikulationspapper	23, 235
A-silikon	72-82
Aspject	383
Assistina	594, 811
Assistina tillbehör	811
Astringedent	92, 94
Astringent	92
Astropol	292
Autoklav	794-799
Autoklav test	49
Autoklav tillbehör	797-799
Autoklaveringspåsar	557-558
Autoklaveringtejp	558
Automat för bomullsrullar	576
Avfallsbehållare	534
Avfallskopp	551
Avfallspåse	551, 553
Avjonisering	605, 977
Avtrycksmaterial	68-85
Avtrycksskedar	13-14, 102-108
Avtrycksspruta	109
Avtrycksstift	110

B

Bandpåbitare TP	618
Bandpåtryckare	618
Barco	676
Barmans tråkil	224
Barn tandkräm	498-501
Basic ECO	666
BDT 10001	666
Be Bag	551
Bedövning	383
Behandlingsutrustning	626-636
Belysning	638-647
Benda Brush	212
Bestickkorg	805
Bettregistreringsmaterial	86-89
Bettskena	519
Beuteflock rotrymmare	343

Bib-Eze	530
Bifix QM	198
Bifluorid	475
Bildbehandling	773
Bildplattescanner	428-430, 432, 438, 764
Bildplattescanner tillbehör	764
Bildskärm	671, 676
Bioaktiv	15, 114
Biodentine	348
Biogel	546
Biopsi stans	405
Biosonic borstställ	303
Biosonic	813-815
Biosonic vätskor	465
Bitblockskydd	442-443
Blake kniv	401
Blandare	650-652
Blandningsblock	211
Blandningsplatta	211
Blandningsspetsar 12, 18, 36, 109, 211	
Blekning	509-514, 827
Blekningsmedel	111, 509-513, 517
Blockout resin	35, 53, 338, 510, 512
Blue Radar	235
Bluephase	591
Bluephase Meter II	726
Bluephase Style	723
Bluephase Style 20i	723
Blueprint Xcreme	69
Blu-mousse	89
Bläster	654-655, 788
Blästerkanyl	562, 585-586
Blästerpulver	609
Bo Ericsson Luxatorer	395
Bokmärken	554
Bomullspellet	54, 525
Bomullsrullar	54, 524-526
Bonding	19, 152-163
Borr	240-256
Borrask	577
Borrix	303-305
Borrputsborste	305
Borstställ	303-305
Borr, puts & polerare	239-306
Bowie Dick test	607
BPR Swiss	622-625
Brackethållare	617
Breeze	199
Bricka	568-575, 797, 807
Brickbord	730
Brickhandtag	797
Brickor & fillbehör	567-580
Brickpapper	55, 528
Browne TST test	607
Brynen	372
Brännare	576
Bägmateriel	612
Bägare	60, 549

C

Caboflex 600	584
CAD/CAM	659-674
Calaject	383
Calasept	208, 330-331
Calasept Temp	204
Calaseptkanyler	392
Calibra	197
Capmix	652
Caries Marker	171
Cariesindicator	171
Carisolv	168, 358
Carvers	354
Cattani Flux-Jet	742
Cavit	203-204
CCS profylax pasta	508
Cellstoffrullar	524
Celltork	527
Cement	190-202
Cementspatel	210
Cementtub	213
Ceram.X	120
Ceram.X gloss	291
Cerasmart	181
CEREC	657-664, 673
CEREC block	173-188
CEREC borr & diamanter	288
CEREC Connect	663
CEREC Fräsenhet	659
CEREC MCXL Cabinet	664

CEREC Mjukvara	660
CEREC Scanbodies	186
CEREC Speedfire	673
CEREC Tillbehör	189
CEREC Utsug f fräsenhet	664
Cervikalmatriser	223
Cervitec	474
Cervitec liquid	503
Charisma	131
Cheek Retractor	422
Cidex	456
Cimara	167
Claro	801
Clean-Grip filställ	579
Cleanic	508
Clearfil SE Bond	163
Clearfil Universal Bond Quick	163
Cleat	612
Clinpro profylaxpasta	508
Clinpro Sealant	152
Clinpro White Varnish	474-475
Clip F	204
Coe avtrycksskedar	103, 105
Coe Comfort	96
Coe Soft	97
Coe Tray Cleaner	463
Coe-Pak	205
Coform	234
Colorinox	320, 323
Comfortip	54, 526
Composi-Tight	220-222
Comprecap	91
Confortip	526
Contacta	590
CoolTemp	99
Corega	507
Crystal Tip	562, 585
Cure Shield	591
Curette	365-371

D

D&Z diamanter	249, 265-285
D&Z diamanstrips	227
D&Z hårdmetallbör	245-249
DAB Matrisband	214
DAC	594, 811
DAC tillbehör	812
Dahlinelektrod	589
Dappenbägare	60, 550
Dappenglas	575
Datormus	678-680
Datorfillbehör	676-680
DayWhite	509
Dedeco NM Slims	298
Defibrillator	586, 826
Delton	152
DEMI	592
Demi Ultra	724
Dental Dam	339
Dental Dam Non-latex	339
DentalEye	773
Dentalset	538-539
Dentatus matrisband	216
Dentin Conditioner	165
Dentin Sealant	475
Dentipro munskölj	507
Dentipro tandkräm	496
Dentosal tandkräm	501
Derma Prene	547
Desensibiliseringsmedel	154-160, 513
Desinfektionsmedel	46-49, 450-466
Destruktionsburk	394
Diagnostikkamera	767
Diamanter	24-29, 249-286
Diamanter Cerec	288
Diamantstrips	227
Diamantpasta	33, 296-297
Digital röntgen	439
Digitest II	696
Digora Optime	428
Digora PCT	429
Digora Toto	439, 442
Dimension	82
Directa kronor	230-233
Directa Prophy polerare	295
Directa strips	225
Disektionsinstrument	401
Diskdesinfektor	800-803
Diskdesinfektor tillbehör	570, 803-807
Diskmedel	466

Disktrasor	468
Disposa Shield	553
Doseringsark	21, 211
Dry Tips	526
DryMasq	531
DT Temporary Dressing	332
D-TEC Belysning	638-641
Duotemp	203
Dynamic mixing machine	651
Dynamix Speed	651
Dyract Extra	144
Dyract Seal	151
Dürr Tyscor	743
Dürr V/VS/VSA	744

E

E Max CAD	179-180
EASE-IT	826
EasyPick	495
eBite	595, 642
Edenta diamanter	285
Edenta diamantrips	228
Edenta hårdmetallbör	256
EDTA	36
EDTA lösning	329
Eggenhållare	440
Ekulf Biozym	502
Ekulf fuktisar	521
Ekulf profast	507
Elastisk kedja	614
Elastomerspruta	109
Elements Diagnostic Unit & Apex locator	588, 695
Elements Motor	687
Elements Motor tillbehör	691
Elements Obturation Unit	697
Elipar Deep Cure	591
Elipar Deep Cure S	722
Elkirurgi, Kirurgi & implantat. 681-684, 707, 715-718	
Elkirurgi spets Odontosurge	587
Elkirurgi spets Perfect TCS	587
Elkirurgi spets Sirotom	588
Elmasonic	814
Elmasonic tillbehör	816
Elhandborstar 482-487	
Empress CAD	176, 178-179
Empress CAD Multiblock	178
Empress Direct	118-119
Empress Glaze	179
EMS Scalerspetsar m.m	601
EMS Air-Flow	654, 788
Enamic	174
Endo	333
Endodonti Förbrukning 307-348	
Endo Utrustning 316-317, 685-698, 706-713	
Endo-Bite Senso	434
Endofrost	334
Endometer	327
EndoRez	333
Endosolv E	330
Engångsartiklar 523-566	
Engångsdiamanter	30, 287
Engångsmunspegel	373, 556
Engångspenslar	212
Engångstandborstar	51, 476
Enhance polerare	291
Epitex	227
Essentia	136
Esthet-X	122
Ethicon	412
Etikettskrivare	798
Ets gel	167
Etsmedel	20, 164-166
Evercare handskar	544-545, 548
Everguard	545
Everstick	169-170, 348
Everstick post	348
everX	137
Exabite	87
Excavator	37, 357
Excite F	153
Excite F DSC	154
Expasyl	91
Express 2	80-81
Extraktionstånger	399-400

F

Fendermate	217
Fenderprep	217
Fenderprime	217
Fenderwedge	217
Fiberoptiklampa	596
Fickmätningsinstrument	38, 359-360
Fiesta	339
Filar 309-326	
File-Eze	329
Filix Combo	305
Fill Up	132
Filmbetraktare	765
Filmhållare	439-440
Filpin	348
Filstopp	327
Filställ	34, 578-579
Filtek Bulk Fill Flow	126
Filtek ONE	126
Filtek Supreme	124-125
Filtek Z250	126
Filtek Z500	125
Finger Spreader	328
Fingerpluggar	328
FIS diamanter	284
Fissurförsegling	151-152
Fit Checker	89
Fixering	45, 445
Fixus	396
Fixy Dap	550
Fjäderböjtång	619
Flackång	379
Flexfold	679
Flexidam	339
Flexitime	72-73
Flexitime Bite	86
Flexoreamer	322
Flow	16, 115
Fluor Protector	474
Fluorvätesyra	20, 166
Flux	504, 521
Flux tandkräm	496
Flux tuggummi	521
Fläckborttagningsmedel	446
Foliesvets	808-810
Folk tandkräm	501
Fosfatcement	202
Fotohake	613
Fotospegel	613
Fracfinder	379
Framkallare Dürr Periomat	765
Framkallning	45, 445
Frasaco kronformar	229
Frasaco strips	225
Freegenol	207
Fräsare 243-244	
Fräsenhet förvaring	664
Fuji Cem	200
Fuji Cocoa Butter	169
Fuji Equia forte	147
Fuji I	200
Fuji II	146
Fuji II LC	145
Fuji IX GP	146-147
Fuji IX GP extra	147
Fuji Varnish	169
Fusion Hand-&vinkelstycken	712-713
Fusion Turbiner	824
Futurabond NR	162
Färg Incoris	185
Färgband	599
Färgkodningsringar	369
Färgskala	110, 172
Förkläde plast	552
Förpackningsspiror	798
Förstahjälpen	541
Förvaringsask	53, 111, 515

G

G.COMM	643-646
G-Aenial Bond	162
Gammex	546-547
Gates rotrymmare	343
G-Bond	162
GC Fiber Post	345
G-Cem	198
Gelatamp	416
Gelskedar	53, 519

Gengigel	517
Gen-Os	420
Getinge test	605-606
GingiKNIT	90
Gips	97
Glasfiberstift	345-346
Glasjonomer	145-151, 201
Glasplatta	211
Gluma Desensitizer	160
Gradia Core	143
Grandio	138
Gum tandkräm	502
Gummielektrod	589
GuttaCut	590, 697
GuttaFlow	333
Guttaperkaspetsar 34-35, 336-337	
Guttasolv	330
Göranssonss stift	110

H

Hand- och vinkelstycken 699-720	
Handdesinfektion 46, 451-456	
Handduk	532-533
Handduksdispenser	532
Handinstrument 349-380	
Handkräm	472
Handskar 58-59, 542-548	
Handspegel	556, 613
Hartman cellstoffrullar	524
Harvard cement	202
Have diamantrips	228
HelioBond	154
Heliodent Plus	770-772
HelioSeal	151
Helix test	49, 606
Helpie	422, 560
Hemostatikum	412, 416
Herculite XRV	134
H-Filar 318-319	
Hjärtstartare	586, 826
Honigum	75-76
HS 100	809-810
HS33	796, 799
Hudkräm	47, 471-472
Hu-Friedy Suturer	414-415
Hu-Friedy Weingart	618
Hu-Friedy XTS	350
Hushållspapper	533
Huvudhåttor/Drag	615
Hydrocoor 5 Alginat	69
Hydrogum 5 Alginat	69
Hyflex CM	314
Hygienprodukter 449-472	
Hygien-/Bitskydd	45, 429, 443
Hygoformic	563
Hygopac	808-810
Hållare för bildplattor	44, 432
Hållare för handskar	542
Hållare för plastbägare	550
Hållare för sensor	42-43, 431-432
Hårdmetallbör 245-256	
Härdljus 591, 593, 722-726	
Härdljus tillbehör	590-593
Härdljusmätare	726
Hävlar	396-398
Hörselskydd	584

I

iBond	159-160
iCem	197
Identoflex polerare	290
Implant Deplaquer	372
ImplantMed	683-684
Impregum	83-84
Imprint 4	79
Imprint 4 Penta	82
Imskyddsmedel	373, 466
Incisor infärgning	185
Indicator vax	236
inEos Fotkontroll	670
inEos Triple Tray	670
inEos X5	665
inFire HTC Speed Superspeed	673
Injektionskanyler 41, 384-385	
Injektionspator	382-383
inLab MC X5	665

Register

inLab MC Station	671
inLab MC XL	666
inLab SW	672
inLab Utsug	671
Inredning	729-730
Insafe	382
Insatsställ	799, 805
Insereringsinstrument	210
Instrument & tänger	619
Instrumentbrickor	568-575
Instrumentburk	576
Instrumentskydd	539
Instrumentskötsel	594, 811-812
Interspace	478
Intra oral spruta	84
Intraoral belysning	595, 642
Intraoral kamera	64, 595, 766-768
Intraoral röntgen	770-772
IPS Ceramic etch	167
IRM	204
Ivoclean	193
Iwansson	423

J

Jeans huvudhätta	615
Jet Bite	88
Jet hårdmetallborr	250-254

K

K3	311
K3+, K5+, K7+	794-796
Kalciumhydroxid	35, 208, 331
Kanyldestruktion	382, 394
Kanylburk	420, 424
Kanyler	18, 36, 212, 386-393
Kappler	664
Kapselblandare	652
Kapselinstrument	145, 148, 201
Karborundumpetsar	298
Kariesdetektor	171, 595, 826
KaVo MULTiflex	604, 792
Kerr Life	208
Ketac Bond	149
Ketac cem	201
Ketac fil Plus	149
Ketac glaze	201
Ketac Silver	148, 150-151
Ketac Universal	148
KetacMolar	148
K-Filar	320-325
Kilar	23, 223
Kirurgi Förbrukning	381-426
Kirurgi & Implantat	683-684
	707, 715-718
Kirurgiska curetter	411
Kirurgisug SI-1500	684
Kofferdam	35, 53, 338-340, 510
Kofferdamhållare	340
Kofferdamhåltång	340, 356
Kofferdamklammer	341-342
Kofferdamklammertång	340, 356
Komet diamanter	271
Kompomer	144
Komposit	15, 17, 114-203
Kompositinstrument	37, 350-352
Kompositpistol	353
Kompositpolerare	32, 289
Kompositvärmare	826
Kompresser	54, 526-527
Kompressor	741-742
Kompressor tillbehör	746
Korg	799
K-Reamer	322-323
Kronborttagare	379
Kronformar	229
Kudde	610
Kwick Bite filmhållare	439-440
Kwick-Bite Senso	434
Kwik Tray avtrycksskedar	106
Kylspray	334

L

LAB Bläster	666
LAB Fräsenhet	665-666
LAB Gipsavskljare	666
LAB Gipsblandare	667
LAB Gipstrimmer	667
LAB Gipsvibrator	667
LAB Gomvalsfräs	668
LAB Handstycke	669
LAB Mjukvara	672
LAB Scanner	665
LAB Stiftapparat	668
LAB tillbehör	670-671
LAB tillbehör Utsug	670
LAB Utsug	668-671
Lampa fiberoptik	596
Lampa operationsbelysning	596
Laser	597-598, 731-734
Laser tillbehör	732
Laser-Facebow (EOD)	616
Latexhandskar	59, 545-547
Lava Ultimate	188
Leksaker	554-555
Lentulonål	329
Life	208
Ligatur	614
Ligaturavbitare	619
Lindeman benfräs	243
Linguala attachment	612
LinkAce	198
Liquid Strip	172
LisaDist	817
Listerine	503
LM activator	620
LM carvers	354
LN endo borr	242
Load Check test	608
Longostand	534
Lube Cube	352
Lucifix	226
Luciwedge	224
Luna Gold	524
Luna Kids	524
Luxabite	87
Luxacore	142
Luxaflow	134
Luxaform	99
Luxatemp Plus	99-100
Luxator Forte	396
Luxator RootPicker	396
Luxatorer	395
Luxeringsinstrument	398
Luzzani	585
Lysta	592, 725, 765
Lågvarvsmotor	735-738
Lågvarvsmotor tillbehör	737

M

Machine III	828
Magic Foam Cord	91
Mandreller	33, 295
Maskindiskmedel	48-49, 459, 467
Maskinell rensning	307-317, 686-690
Maskinell rensning tillbehör	691-692
Maskinrum	739-748
Matrisband	22, 214-225
Matrishållare	216
Mattsson kikare	446
Maxcem Elite	196
Mc Kesson	422
MC X	659
MC XL Premium Package	659
Medena	424, 565
Medikamentkopp	577
Meisinger diamanter	285
Meisinger hårdmetallborr	255-256
Meladest 65	817
MELAseal 100+	808
Mellanrumsborstar	52, 487-489
Membran	422
Memoreg II	86
Metal Bite	86
Metasys	460
Microbrush	213
Micropensel	21, 212
Mikroskop	750-751
Millimeterskala	327, 577
Millo Pro	668

Millseal Rolling	809-810
Mini Flosser	491
Mini Tork	531
Miniatyrborstar	302
Miniblaster	655
MiniEndo II	688
Minipellets	525
Miracle Mix	147
Miratray Implant	108
Mjukvara Röntgen & kamera	773
Mobil utrustning	622-625
Modellask	515
Monitor	676, 671
Monobond	166
Monopaque	119
Monteringskort	45, 446
Moritakanyler	384
Motor lågvarv	735-738
MP3	420
M-Tork	531
MT Plus	667
Muggar	60, 549
Multicore	119, 142
Multilink Abutment	191
Multilink Automix	191
Munskydd	57, 535-537
Munskärmar	619-620
Munskölj	496, 503-507
Munspegel	373, 556
Munspray	517
Munspärrar	422, 560
Munvinkelhållare	422
Måssingsborste	305
Mätinstrument	423
Mätsticka	327
Müller pulpa borr	242

N

Nackdrag	615-616
Nackstödskydd	56, 529, 537
NaF	505
Nanosit	135
Navitip	388
Nervextraktorer	326
Nexus	196
Ni Ti filar	325
Nightguard	519
NiteWhite	510
NiTi TEE filstall	578
Nitiflex	325
Nitratex	544
Nitrilhandske	58-59, 542-544
Nobetec	205
Nx3	196
Nylonborste	305
Nyström carvers	354
Nyström matrisband	216
Nålförare	408, 617
Näsdud	534
Nåtkorg	806

O

O-Bite	87
Object fix flow	181
Occlusal brush	32, 302
Occlusionsfolie	235-236
Odontosurge 4	682
Oliver-Jones bandavlyftare	617
One Coat 7,0	161
One Coat Bond	161
Opaldam	512
Opalescence	511-512
Opalescence GO	511
Opallustre	513
Op-D-Op	584
Operationsbelysning	643-647
Operationsduk	539
Operationsmössa	537
Operationsrock	540
Operationsset	538-539
Operationstejp	540
Operatörsstol	753-762
Optibond	159
Opticlean	297
Optidam	339
Optiglaze	137

Optra dam Plus	338
Optra fine	297
Optra Gate	422-423
Optra pol NG	291
Oral B munskölj	503
Oral B tandkräm	498
Oral screen	619
Oralqix penna	383
Oraseal Caulking	338
OroCup	462
Orotol	462
Ortodonti.....	611-620
Orthoband	616
Orthophos	774-783
Orthodontic Tray Wax	97
Osteobiol	420-422
Osteotome	402

P

Panavia 21	190
Panavia	190
Pannlupp	827
Panoramaröntgen 2D	774-777
Panoramaröntgen 3D	778-779
Panoramaröntgen tillbehör	780-783
Pappershandduk	532-533
Papperskorg	534
Pappersspetsar	34, 335
Parapost	345-346
Parcan	330
Parmax diamanter	286
Paro Kofferdam	338
Paro-Bite filmhållare	440
Paroex munskölj	507
Paroex tandkräm	502
Parotisrullar	525
Pastakopp	60, 550-551
Pastaspiral	329
Patientförklåde	61, 552
Patientspegel	646
Peanger	408
Peko Reko	584

Pelarmaterial..... 142-143

Pelletsask	576
Penselborste	21, 212
Penselskaft	212
Pentamix 3	651
Pentamix Lite	651
Perfect TCS II	682
Perfecta 300	669
PerForm	351
Perio +	518
Periotom	401
Permacem	199
Permadyne	85
Photac-Fil	149
Pic-N-Stick	213
Piezon	601, 788-790
Pincetter	377-378, 408
Pipen	551
Pipett	551
Pistol	210
Plackers	492
Planinstrument	358
Plaquesearch	518
Plastask	111, 515
Plastkilar	224
Plastpåsar	553
Plaststrips	225-226
Plastvac 7	828
Plåster	541
PoGo polerare	291
Pointsskärare	590, 697

Polerare

30-32, 289-298	
Polerstrips	226-227
Politip-F	292
Polyeter	83-85, 109
Porslinssetsmedel	20, 166
Porslinsugn	674
Position avtrycksskedar	104
Postec Plus	345
PractiPal	570-574, 807
Pregen	401
President avtrycksskedar	105
Prevision	100
Prime & Bond NT	157
Printer	798-799
Printer förbrukning	599
Printerpapper	599
Prisma Gloss	296
Pro Cup polerare	295

Processlagring	798
Profile	313-314
Profin	299
Proflex Scaler	227
Profylaxpasta	508
Profylaxprodukter.....	473-522
Proglider	314
Programat CS2	674
ProOptions Kofferdam	338
Propex	589, 693
Prophy Splint	517
Protaper filställ	579
Protaper Gold	313
Protaper Next	312
Protaper Next guttaperkaspetsar	337
Protaper Next pappersspetsar	335
Protaper universal	313
Protaper universal guttaperka	336
Protaper universal pappers	335
Protemp 4	100
Protemp Crown	101
Protesborste	480
Protesmedel	507
Protestandborste	480, 482
Provicol	206
Provil	74
Provisoriskt cement	206-207
Provrörställ	807
Proxypal	215, 225
Pulpaboar	242
Pulpatestare	589, 695-696
Pulppen DP 2000	589, 696
Pulverblåster	655, 788
PureMotion	745, 747
Putsborstar	31, 302
Putstrissor	33, 300-301

Q

Quadro Avanti	794
Quick Stat	95
Quickstick	212
QuiXfil	122

R

R4	330
Racegel	92
Raspatorie	404-405
RD A profylaxpasta	508
Real Life	175
Rebaseringsmaterial	95-97
Rebilda DC	143
Reciproc	690
Recyclean	460
Reliance	612
Reline	95
RelyX ARC	195
RelyX Ceramic primer	167
Relyx fiber post	345
RelyX kron/ brocement	200
Relyx Temp NE	206
RelyX Unicem	194-195
RelyX Veneercement	195
Rengöringsborste	302, 343
Rengöringsmedel	47-50, 373,
.....	459-469
ResilMouse	678
Retraktionsmaterial	90-95, 338
Rite-Bite	98
Roeko pappersspetsar	335
Roekoseal	333
Rondell	53, 518
Rondo Plus 8600	827
Rondskål	394
Rootform	223
Rostfri burk	576
Rostskyddspapper	558
Rotbehandlingsmedel	36, 208,
.....	329-334
Rotfyllning	590, 696-697
Rotkanalsborste	302, 343
Rotkanalsfilar	309-314, 318-326
Rotkanalsscaler	332-333
Rotkanalssond	328
Rotomix	652
Rotoprox	302, 343
Rotostand	305
Rotrymmare	343

Rotskruvar	344
Rotspetshävlar	397
Rotstoppare	328
Rullbord	730
Röntgen Förbrukning	427-448
Röntgen intraoral	770-772
Röntgen panorama 2D	774-777
Röntgen panorama 3D	778-779
Röntgen sensor	784-786
Röntgen & Kamera	763-786
Röntgenfilm	443-444
Röntgenmonteringskort	45, 446
Röntgenskydd	447-448

S

S1 / S1-E	316, 689, 691
S1 filar	310
S5	316, 689, 691
S5 Apex Locator	589, 695
S5 filar	310
Sable Seek	171
Sadelstol	756-760
SAF	309, 688
Salivdiagnostik	518-519
Salivstimulerande	521
Salivtester	518-519
SaniTip	586
Saxar	406-407
SB 12	505
SB 12 boost	521
SB12 tandkräm	496-497
Scaler	787-790
Scaler tillbehör	790
Scalerspets	600-603
Scanner	428-430
Scanner avtryck	661-663, 665
SCB Mouse	678
SCB Standard	678
SCB Touch	678
Schwartz tång	618
Schwert ligaturavbitare	619
Scotchbond	165
Screw Posts	344
SDR komposit	123
Seal&Protect	157
Sealapex	332
Seal-Tight	586
Seek	171
Sektionsmatriser	219-222
Selefa latex	545
Sendoline S5 Re Treatment	310
Sensiclean	545
Sensodyne munskölj	496
Sensodyne tandkräm	496
Sensor	784-786
Sensor tillbehör	786
Sensorer	439
Sensorhållare	433-439
Sensorskydd	43-44, 432, 441-442
Separationsringar	615
Separationstång Orthopli	619
Separerekilar	23, 223-224
Separetrissor	298
Servetter	55-56, 528-529
Servetthållare	530
S-Filar	324
S-finder	324
Sicklar	363-364, 371
Sidekick	827
Signum	160-161
Silagum	76
Silamat S6	652
Silan	20, 166-167
Silent TS	668
Silikon wax	612
Silky-Rock	97
Silvermix	652
Sinfony magic shades	188
Sintrings- och glaseringsugn	673
Sintringsugn	673
Sinuslift	411
SIROEndo Pocket	690
SIROInspect	595, 826
Sirona Handstycke	705
Sirona Intego	627-628
Sirona Intego Ambidextrous	626
Sirona Op.belysning tillbehör	647
Sirona sensorhållare	435
Sirona Sinus	629-631
Sirona T1 CLASSIC	701-702
Sirona Teneo	632

Register

Sirona tillbehör	647
Sirona Vinkelstycke	691, 701-708
Sirosonic	600
Skalpeller	402-404
Skedmaterial	111, 517
Skoskydd	552
Skumgummikudde	578-579
Skumgummironde	579
Skumpellets	525
Skvättis skyddsförkläde	552
Skyce	520
Skyddsglasögon	582-583, 591-593
Skyddshandskar	545
Skyddsmössa	56, 537
Sköljmedel	467
Skötselspray	48, 66, 594
Slangstrumpa	539
SlimStick	494
Slipmaskin	827
Smartcem2	197
SmartLite	593
SmartLite Focus	722
Smädelskorg	807
Snabbkoppling	791-792
Sof-Lex polerstrips	226
Sof-Lex trissor	300-301
Softclamp	342
Soft-Picks	495
Sof-tray	512
Solo avtrycksskedar	106
Sol-U-Flo Brush Tip	393
Sonder	40, 375-376
Sonicare Diamond Clean	486
Sonicare refill	485
Sonicfill	134
SonoCheck test	607-608
Sopira Carpule	385
Sopro 617	64, 595, 766
Sopsäck	553
Sorpocare	767
Spatlar	21, 110, 210
SPEC 3 LED	593, 722
Spectrum TPH	123
Speedcem	193
Spiegel	556, 613
Spiegelskaft	40, 374
Spiral Wheel	301
Spolkanyler	386-391
Spolsprutor	388-391
Spongostan	419
Spotit	213
Sprayvit	585
Sprutor	382-383
S-Smart IQ tillbehör	692
Stapelställ	807
Status Blue	76
Stay-Put	90
SteriGage test	607
Sterilemballage	61, 556
Steriline	558
Sterilox	466
Sterilum	793-818
Sterilum tester	605-608
Sterling handskar	544
Stift	110, 345-348
Stik n Place	213
Stim-U-Dent	493
Stoppare	355
Strips	23, 225-228
Structur 3	101
Structur Premium	101
Styptin	94
Stålborr	240-241
Ställinjal	618
Stålstrips	227
Ställ för sprutor	211
Stänkskydd	552
Sugadapter	422, 560, 562-563
Sugmotor	742-744
Sugmotor tillbehör	747
Sugrengöring	50, 460-462
Sugrör	62-63, 559-565
Sugsystem	745
Sugsystem tillbehör	746-747
Super-Bite Filmhållare	440
Super-Bite Senso	434
Superbond	198
Surgicel	416
Suturer	412-417
SynergyD6	132
Syntac	154
Syntethandskar	58-59, 542-547
Sårhakar	410
Sårskölj	541
Sårslivar	405

Top Dent

Top Dent produkter 9-66

Activa BioActive Base/Liner	16, 115
Activa BioActive Restorative	15, 114
Adapter	62, 563
Alginat	10, 68
Allroundvål	47, 470
Artikulationspapper	23, 235
A-silikon	10-11, 71
Avtryckssked	13-14, 102, 104
Blandningsblock	21, 211
Blandningspistol	12, 109
Blandningsspets	18, 36, 211
Blandningsspetsar	12, 109
Block-Dam	35, 53, 338, 510
Bomullspellets	54, 525
Bomullsrullar	54, 524, 526
Brickpapper	55, 528
Bägare	60, 549
C&B	11, 99
Celltork	527
Cement	18, 191
Dappenbägare	60, 550
Diamanter	24-29, 257-263
Diamantpasta	33, 296
Doseringsark	21, 211
EDTA	36
Engångsdiamanter	30, 287
Engångstandborstar	51, 476
Etsgel	20, 164
Excavator	37, 357
Fickmättningsinstrument	38, 359
Filställ	34, 578
Fixering	45, 445
Flexray bildplattehållare	44, 432
Flexray sensorhållare	42-43, 431-432
Framkallning	45, 445
Förvaringsask	53, 111, 515
Gelskedar	53, 519
Guttaperkaspetsar	34-35, 336
H-Filar	324
Hudkräm	47, 471
Hygien	46, 450-456
Avtryck	46, 453
Desinfektion	46, 450
Handinstrument	49, 453
Roterande instrument	49, 452
Servett	46, 456
Sugrengöring	50
Tillbehör	47
Hygien-/Bitskydd	45, 429, 443
Impressa	10-11, 71
Injektionskanyler	41, 384
Instrumentkötsel	48, 66, 594
Interdentalborste	52, 487
Kalciumhydroxid	35, 208, 331
Kanyler	18, 36, 212, 391
K-Filar	321
Kirurgsug	63, 565
Komposit	17, 203
Kompositinstrument	37, 350
Kompositpolerare	32, 289
Kompresser	54, 526
Latexhandskar	59, 545
LC Bond	19, 152
Mandrell	33, 295
Maskindiskmedel	48-49, 459
Matrisband	22, 214
Micropensel	21, 212
Monteringskort	45, 446
Munskydd	57, 535
Munspeglar	40, 373
Nackstödskydd	56, 529, 537
Nitrilhandskar	58-59, 542-544
Occlusal brush	32, 302
Papperspetsar	34, 335
Pastakopp	60, 550
Patientförkläde	61, 552
Penselborste	21, 212
Polerare	31-32, 289-292
Porlinsinsets	20, 166
Profylaxpasta	52, 508
Profypolerare	30-31, 289, 293
Putsborstar	31, 302
Putstrissor	33, 300
Rondell	53, 518
Sanitär	47, 469
SE LC Bond	19, 152
Sensorskydd	43-44, 432, 441
Servetter	55-56, 528-529
Silan	20, 166
Skumtvätt	48, 459

Slangskydd	63, 540
Sonder	40, 375
Sopro 617	64, 595, 766
Spatel	21, 210
Spiegelskaft	40, 374
Sprutor	20, 164
Sterilemballage	61, 556
Strips	23, 226
Sugrör	62, 559-560
Tandborstar	51, 476, 482
Tandstensinstrument	38-39, 361-362
Tandstickor	52, 493-494
T-Flex	62-63, 560-561
Torkmedel	48, 459
Tråklar	23, 223
Turbin	65, 820
Turbo	45, 445
T-Vac	62, 560
Ultraclean	50, 464
Universalpolerare	32, 289
Vac rör	62, 559-560
Vinkelstycke	65-66, 700
Vinylhandskar	59, 547

T

T1 Classic	701-702, 706, 708
T1 LINE	703-704, 706, 708
T2 LINE	704-705
T3 LINE	705
Tablo	800
Tamponad	526
Tamponpinnar	525
Tandborstar	51, 476-488
Tandfyllnadsmaterial	16-17, 113-238
Tandfyllnad bulkfill	15-16, 114-115
Tandkräm	496-505
Tandskydd	519
Tandsmycken	520
Tandstensinstrument	38-39, 361-372
Tandstickor	52, 491-495
Tandstråd	493
Tandtråd	490-493
Tandtrådsdispenser	491
Tangentbord	678-679
Tangentbord & Mus	679-680
Telio CAD	189
Telio CS Desensitizer	154
Telio CS Inlay/Onlay	203
Telio CS Link	205
Temp Bond	206-207
Tempocem	205-206
Temporary Dressing	332
Temporära kronor	234
Temporärt cement	203-207
Temporärt Kron- och Bro	99-101
Temposil	206
Tempur	610
Tenax	98
TePe tandsticka	495
Terumokanyler	385
Tetric	117
TetricEvoCeram	116
TetricEvoFlow Bulk	117
TF Adaptive	311, 337, 687
TF Adaptive papperspetsar	335
Tissue Conditioner	95
Titaniummatriser	215
TMS	347
Toalettpapper	533-534
Toalettpappersdispenser	533
Tofflemire	215
Top Spin	668
Topper kompresser	527
Tork	526
Torkrullar	531
TOSI-test	608
TP buttons	612
TP E-Chain	614
TP separationsringar	615
TP Traction hook	612
Transcodent kanyler	385
Translux Wave	724
Tray Cleaner	463
TreClean	463
Tredelad ask	577
Trilux	175
Triple Tray avtrycksskedar	107
Triumph	546
TrollByte	436-439
Tropicalgin Mango	69-70

Tråkilar	223-224
Trätandstickor	52, 493
TSV-gel	420
Tubliseal	332
Tubulicid	209, 331
Tuff Chain	614
Tuff thread	614
Tuff tie	614
Tuggummi	521
Tungskrapa	519-520
Turbiner	65, 819-824
Turbinkoppling	604, 792
T-Vac	560
Tvål	47, 469-471
Tvåldispenser	471
Twinkles	520
Twinky Star	144
Twister	667
Twister blandningskopp	670
Täckförband	205

U

Ufi Gel	96
Ugn	673-674
Ultra Ez	475
Ultra Tect	591-593
Ultra-Blend	209
Ultracal XS	332
Ultra-Etch	164
Ultraljuddbad	813-816
Ultrapak	90-91, 338
UltraSeal XT	152
Uni Grip	433
Unismart	542
Unit Clean	463
Universal adhesiv	85
Universal färg	178
Universal pigmentering	178
Universal Rinn	433
Universalpolerare	32, 289
Uppgradering 3D	782
USB Hygiene	680
Utrustningsfyllbehör.....	581-610
Uvex Astro	583
Uvex Skyper	591

V

V3 Sektionsmatriser	219
Vacuumformare	828
Vakuumpump	674
Vakuurnör	62-63, 559-563
VALO	593, 725-726
Variolink Esthetic	192
Varnish	169
Vattendestillator	817
Vattenrening	463
Vax	97-98, 236, 612
Vel-Mix	97
Venus	127-130
Venus Supra	290
Vibrax	667
Vinkelstycke .65-66.691-692.699-720	
Vinylhandskar	59, 547-548
Vips	551
Virkon	458
Virtual	86
Visco Gel	96
ViscoStat	94
Vision Hand-&Vinkelstycken .	710-711
Vision Turbiner	822-823
Visir	582-584
Vista Tec	582-583
Vistascan	430
Vita block	173-187
VITA Färgskala	110, 172
Vitrebond	150
Vitremer	150
Vivasens	154
Vortex Compact 3L	669
VP5	674

W

Wave One GOLD guttaperkasp..	336
Wave One GOLD papperssp	335
Wave One GOLD	312, 317, 686
Wedge Wand	224
Wedjet	340
Weingart tänger	618
Widman kniv	401
Wireless Hygiene	679

X

Xantalgin	68
Xantasil	73
Xeno Select	156
X-Flow	121
XG 3	777, 783
XG 3D	779-780
XG 3D Ready	775, 781
XG 5	776, 782
XIOS Scan	430, 764
XIOS XG	784-786
XO 4	635-636
XO FLEX	633-634
XO Rengöringsmedel	462
XP Bond	156
X-SMART IQ	687
X-SMART IQ tillbehör	692
X-SMART Plus.....	317, 686
X-SMART Plus tillbehör	692
X-Tra Fil	140

Y

Young polerare	293-294
Young Prophy Point	293
Young putsborstar	302
Ytdesinfektion	46, 450-456

Z

Zekrya borr	242
Zendium	499
Zendium munskölj	503
Zendium tandkräm	499
Zing-O-String	614
Zinkcement	202
ZOOM	509-510, 827

Ö

Ögondusch	541
Öronpinnar	525
Öronsug	424, 565
Övrig utrustning	825-828

Annonsörer

Actavis.....	506
Barco	677
BPR	624
Coltene.....	133
Crystal Tip	564
De Lage Landen	658
Dentatus	298
Directa	93, 573
Dür	457, 461, 769
Getinge	795
Hu-Friedy.....	409, 569
IvoclarVivadent	155
Johnson&Johnson	419
Kerr	698
Kuraray	163, 193
Mavig.....	448
Medrian	561
OralB	483, 500
Redent Nova	309
Rubicon	167
SCA Hygiene	532
Sendoline.....	314
Småkryp.....	555
Support Design	757
Technoss.....	421
Top Dent.....	112, 238, 306, 380, 525
.....	526, 648
Ultradent.....	514, 516, 727, 734
W&H.....	709, 714
Vita	177
Voco	141
XO Stool.....	635
Young	218

Inspired by Nature

Nyhet i ACTIVA-serien!



BioAKTIV KONTAKT - Naturlig tätning, bonding & försegling

ACTIVA är Annorlunda

Bioaktivitet stimulerar bildning av apatit som penetrerar och fyller igen mikrosprickor, fogar samman restauration och tand, förseglar gränssytan mot mikroläckage och skyddar mot sekundärkaries – på helt naturligt sätt.

APATITBILDNING FÖRSEGLAR OCH SKYDDAR TÄNDER

ACTIVA stimulerar den naturliga remineraliseringsprocessen. Apatitkristaller bildar kontinuerligt jonbindningar som binder samman restaurationen med tanden, fyller igen mikrosprickor, förseglar gränssytan mellan restauration och tand vilket definierar en ny vårdstandard.

ABSORBERAR STÖTAR & STRESS

ACTIVAs patenterade stötupptagande resin minskar risken för frakturer och att slå av flisor jämfört med andra dentala cement.

CAD/CAM FÖRDELAR

ACTIVA BioACTIVE-CEMENT bildar starka bindningar till zirkonia, keram, litiumdisilikat och metall. Idealt för CAD/CAM och implantattandvård. Vännskapskompatibelt.

SNABBT OCH ENKELT ATT ANVÄNDA KLINISKT

Ingen etsning. Ingen bonding. Dualhärdande. Kort ljushärdning för enkel borttagning av överskott.

SLITSTARKT OCH OLÖSLIGT

ACTIVAs bioaktiva resinmatris sköljs inte ut och faller inte sönder. Cementet är dessutom fukttolerant och därför idealt för miljön i munhålan.

REAGERAR PÅ pH FÖRÄNDRING

ACTIVA är ett dynamiskt material med kontinuerlig frisläppning och återupptag av kalcium, fosfat och fluor för långsiktiga positiva effekter.

INGET BISFENOL A

ACTIVA är säkert för alla dina patienter. Det innehåller inte Bisfenol A, inte Bis-GMA och inga bisfenolderivat alls.

ACTIVA™ BioACTIVE-CEMENT™

Dualhärdande, Stötupptagande, Fukttolerant

Nyans Translucent

Stimulerar den naturliga remineraliseringsprocessen och förseglar gränssytan mellan restauration och tand

TOP DENT

Top Dent Alginat

TOP DENT

Snabbstelnande, dammfritt alginat med krämig konsistens.
Mintsmak. Färg orange.
Arbetstid 1,30 min. Stelningstid i munnen 1 min.



		Art nr
Refill 500 g	fp	808 107
Refill 10 kg 20 x 500 g	fp	808 111
Tillbehör		
Mått, pulver/vatten	st	808 104

Top Dent Alginat Cromo

TOP DENT

Snabbstelnande, dammfritt alginat som ändrar färg från violett till orange och slutligen gult. Dimentionsstabil i 5 dagar.
Fruktsmak. Lagringstid 6 år.
Blandningstid 35 sek = violett.
Arbetstid 1,20 min = orange. Stelningstid i munnen 2 min = gult.



		Art nr
Refill 500 g	fp	808 112
Tillbehör		
Mått, pulver/vatten	st	808 114

Top Dent Impressa 5:1 för blandningsmaskin

TOP DENT



Hydrofil värmeaktiverad A-silikon med goda flytegenskaper och flexibel arbetstid för blandningsmaskin.

Passar alla indikationer samt anpassad för CAD/CAM.

Monophase färg blå.

Arbetstid 0,30-2,00 min. Stelningstid i munnen 2,00 min.

Heavy body färg blå.

Arbetstid 0,30-2,15 min. Stelningstid i munnen 2,15 min.

Putty soft färg blå.

Arbetstid 0,30-2,00 min. Stelningstid i munnen 2,00 min.

		Art nr
Monophase 5:1 1 x 380 ml, 10 blandningsspetsar	fp	811 952
Heavy Body 5:1 1 x 380 ml, 10 blandningsspetsar	fp	811 956
Putty Soft 5:1 2 x 380 ml	fp	811 954
Tillbehör		
Top Dent Blandningsspets 5:1 gul 40 st	fp	821 914
Top Dent Fixeringsring 5:1 gul 2 st	fp	821 915

Top Dent Impressa

TOP DENT



Hydrofil värmeaktiverad A-silikon med goda flytegenskaper och flexibel arbetstid.
Passar alla indikationer samt anpassad för CAD/CAM.

Light färg rosa.
Arbetstid 0,30-2 min. Stelningstid i munnen 2,00 min.

Medium färg lila.
Arbetstid 0,30-2 min. Stelningstid i munnen 2,00 min.

Heavy färg blå.
Arbetstid 0,30-2,15 min. Stelningstid i munnen 2,15 min.

Putty Soft färg blå.
Arbetstid 0,30 min. Stelningstid i munnen 2,00 min.

		Art nr
Light body 2 x 50 ml, 12 blandningsspetsar	fp	811 950
Medium body 2 x 50 ml, 12 blandningsspetsar	fp	811 951
Heavy Body 2 x 50 ml, 6 blandningsspetsar	fp	811 953
Putty Soft , handblandas 2 x 450 ml	fp	811 955
Tillbehör		
Top Dent Blandningspistol DS50 1:1/2:1	st	821 900
Top Dent Blandningsspetsar gula 50 st	fp	821 905
Top Dent Blandningsspetsar rosa 50 st	fp	821 906
Top Dent Blandningsspetsar gröna 50 st	fp	821 907
Top Dent Intraorala spetsar gula 100 st	fp	821 908
Top Dent Intraorala spetsar vita 100 st	fp	821 909

Top Dent SC C&B

TOP DENT

Kompositbaserat temporärt kron- och bromaterial.
Kemiskt härdande, högestetiskt med hög tryckhållfasthet.
50 ml ampull med blandningsförhållande 4:1 och 10 blandningsspetsar.



		Art nr
A2	fp	829 610
A3	fp	829 611
A3,5	fp	829 612
B1	fp	829 613
Tillbehör		
Top Dent Blandningspistol DS50 4:1/10:1	st	821 901
Top Dent Blandningsspetsar blå-röd 50 st	fp	821 904

Top Dent Blandningspistoler

TOP DENT

		Art nr
Top Dent Blandningspistol DS50 1:1/2:1	st	821 900
Top Dent Blandningspistol DS50 4:1/10:1	st	821 901
Top Dent Blandningspistol DS25 1:1/2:1	st	821 902



Top Dent Blandningsspetsar

TOP DENT



		Art nr
Top Dent Intraorala spetsar gula 100 st	fp	821 908
Top Dent Intraorala spetsar vita 100 st	fp	821 909
Top Dent Blandningsspetsar blå-vit 50 st	fp	821 903
Top Dent Blandningsspetsar blå-röd 50 st	fp	821 904
Top Dent Blandningsspetsar gula 50 st	fp	821 905
Top Dent Blandningsspetsar rosa 50 st	fp	821 906
Top Dent Blandningsspetsar gröna 50 st	fp	821 907
För blandningsmaskin		
Top Dent Blandningsspets vit (tidigare röd spiral) 50 st	fp	821 913
Top Dent Blandningsspets 5:1 gul 40 st	fp	821 914
Top Dent Fixeringsring 5:1 2 st	fp	821 915

Top Dent Avtryckssked engångs

TOP DENT

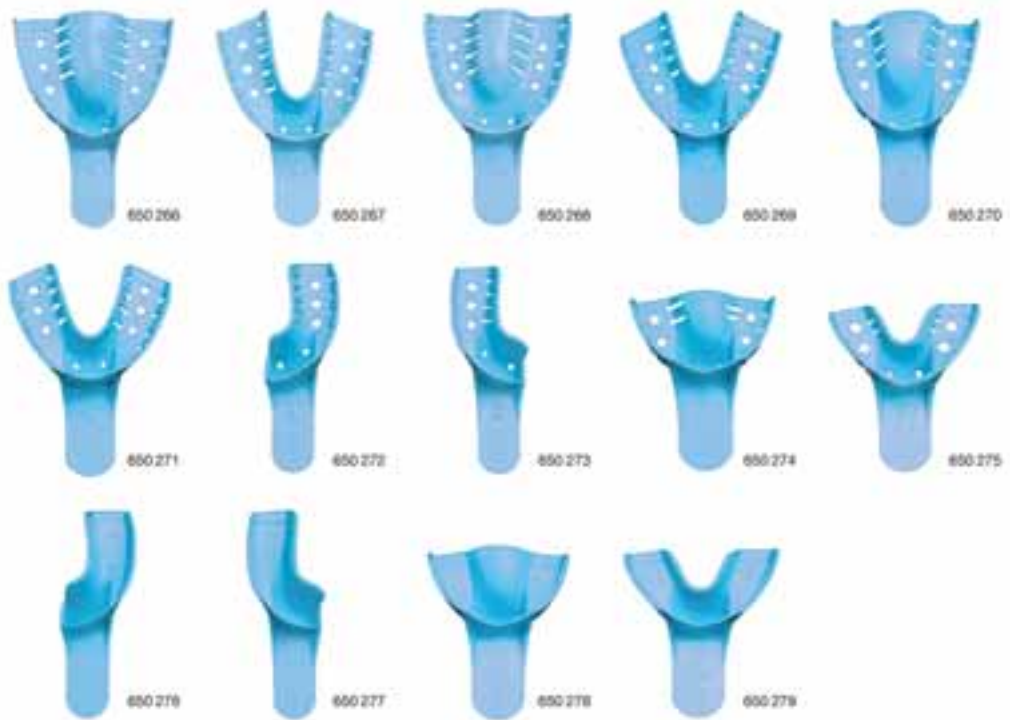

Plastskeदार 12st.

	Art nr	
Perforerade skedar		
Large ök 12 st	fp	650 266
Large uk 12 st	fp	650 267
Medium ök 12 st	fp	650 268
Medium uk 12 st	fp	650 269
Small ök 12 st	fp	650 270
Small uk 12 st	fp	650 271
Vänster ök, höger uk 12 st	fp	650 272
Vänster uk, höger ök 12 st	fp	650 273
Anterior ök 12 st	fp	650 274
Anterior uk 12 st	fp	650 275
Släta skedar		
Vänster ök, höger uk 12 st	fp	650 276
Vänster uk, höger ök 12 st	fp	650 277
Anterior ök 12 st	fp	650 278
Anterior uk 12 st	fp	650 279

Top Dent Avtryckssked partiella

TOP DENT



Perforerad rostfri.

		Art nr
Nr 30 vänster ök, höger uk	st	650 624
Nr 31 höger ök, vänster uk	st	650 625
Nr 32 uk front	st	650 626
Nr 33 ök front	st	650 627
Nr 99 ställbar	st	650 628

Top Dent Avtryckssked underkäke

TOP DENT



Perforerad rostfri.

		Art nr
Nr 20 stor	st	650 619
Nr 21 medium-stor	st	650 620
Nr 22 liten	st	650 621
Nr 24 barn	st	650 622
Nr 28 barn	st	650 623

Top Dent Avtryckssked överkäke

TOP DENT



Perforerad rostfri.

		Art nr
Nr 1 stor	st	650 612
Nr 3 medium-stor	st	650 613
Nr 4 medium	st	650 614
Nr 5 medium-liten	st	650 615
Nr 7 liten	st	650 616
Nr 9 barn	st	650 617
Nr 14 barn	st	650 618

Top Dent Activa BioActive Restorative

TOP DENT by PULPDENT

Trippelhärdande bioaktivt fyllnadsmaterial med stötupptagningsförmåga, hög nötningsresistens och styrka. Helt bisfenolfritt (även derivat), röntgenkontrasterande, hydrofilt material med avgivning/återupptag av joner (fluor, fosfat, kalcium).

ACTIVA BioACTIVE RESTORATIVE förenklar kliniskt arbete genom sitt oberoende av bonding/primer. Materialet stimulerar remineralisering och apatitformation som förseglar marginalutrymmet mellan restauration och tand vilket motverkar mikroläckage och sekundärkaries. Kan även användas för bulkfill-teknik.

Tvåkomponentsmaterial, spruta á 5 ml (8 g), levereras med dispenser.

Hållbarhet 2 år. Kan förvaras i rumstemperatur.



Nyhet!

		Art nr
Startkit A1 , 1 st spruta, dispenser, 20 st automixspetsar med böjbar 20G metallspets 1 st	fp	681 272
Startkit A2 , 1 st spruta, dispenser, 20 st automixspetsar med böjbar 20G metallspets 1 st	fp	681 273
Startkit A3 , 1 st spruta, dispenser, 20 st automixspetsar med böjbar 20G metallspets 1 st	fp	681 274
Refill A1 , 1 st spruta, 20 st automixspetsar med böjbar 20G metallspets 1 st	fp	681 275
Refill A2 , 1 st spruta, 20 st automixspetsar med böjbar 20G metallspets 1 st	fp	681 276
Refill A3 , 1 st spruta, 20 st automixspetsar med böjbar 20G metallspets 1 st	fp	681 277
Refill A3,5 , 1 st spruta, 20 st automixspetsar med böjbar 20G metallspets 1 st	fp	681 278
Valuepack A1 , 2 st spruta, 40 st automixspetsar med böjbar 20G metallspets 2 st	fp	681 279
Valuepack A2 , 2 st spruta, 40 st automixspetsar med böjbar 20G metallspets 2 st	fp	681 280
Valuepack A3 , 2 st spruta, 40 st automixspetsar med böjbar 20G metallspets 2 st	fp	681 281
Valuepack A3,5 , 2 st spruta, 40 st automixspetsar med böjbar 20G metallspets 2 st	fp	681 282
Tillbehör		
Dispenser 1:1 för 5 ml spruta 1 st	fp	821 917
20 st automixspetsar med böjbar 20G metallspets 20 st	fp	821 918

Top Dent Activa BioActive Kids Restorative

TOP DENT by PULPDENT

Trippelhärdande bioaktivt fyllnadsmaterial med stötupptagningsförmåga, hög nötningsresistens och styrka. Helt bisfenolfritt (även derivat), röntgenkontrasterande, hydrofilt material med avgivning/återupptag av joner (fluor, fosfat, kalcium).

ACTIVA BioACTIVE KIDS förenklar kliniskt arbete genom sitt oberoende av bonding/primer. Materialet stimulerar remineralisering och apatitformation som förseglar marginalutrymmet mellan restauration och tand vilket motverkar mikroläckage och sekundärkaries. Kan även användas för bulkfill-teknik.

Opakt tvåkomponentsmaterial, spruta á 5 ml (8 g), levereras med dispenser.

Hållbarhet 2 år. Kan förvaras i rumstemperatur.



Nyhet!

		Art nr
Startkit Opak , 1 st spruta, dispenser, 20 st automixspetsar med böjbar 20G metallspets 1 st	fp	681 283
Refill Opak , 1 st spruta, 20 st automixspetsar med böjbar 20G metallspets 1 st	fp	681 284
Tillbehör		
Dispenser 1:1 för 5 ml spruta 1 st	fp	821 917
20 st automixspetsar med böjbar 20G metallspets 20 st	fp	821 918

Top Dent Activa BioActive Base/Liner

TOP DENT by PULPDENT

Trippelhärdande bioaktivt underfyllnadsmaterial med stötupptagningsförmåga. Helt bisfenolfritt (även derivat), röntgenkontrasterande, hydrofilt material med avgivning/återupptag av joner (fluor, fosfat, kalcium).

ACTIVA BioACTIVE Base/Liner förenklar kliniskt arbete genom sitt oberoende av bonding/primer, mild självetsande. Materialet stimulerar remineralisering och apatitformation som förseglar marginalutrymmet mellan restauration och tand vilket motverkar mikroläckage och sekundärkaries.

Dentinfärgat tvåkomponentsmaterial, automixspruta å 5 ml (7 g).

Hållbarhet 2 år. Kan förvaras i rumstemperatur.

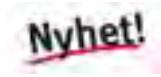

Art nr

Singelpack , 1 st spruta, 20 st automixspetsar med böjbar 20G metallspets1 st	fp	681 270
Valuepack , 2 st spruta, 40 st automixspetsar med böjbar 20G metallspets2 st	fp	681 271

Top Dent Activa BioActive Cement

TOP DENT by PULPDENT

Dualhärdande estetiskt bioaktivt cement med stötupptagningsförmåga. Helt bisfenolfritt (även derivat), röntgenkontrasterande, hydrofilt material med avgivning/återupptag av joner (fluor, fosfat, kalcium).

ACTIVA BioACTIVE Cement förenklar kliniskt arbete genom sitt oberoende av etsning och bonding/primer samt enkel borttagning av överskott.

Materialet stimulerar remineralisering och apatitformation som förseglar marginalutrymmet mellan restauration och tand, vilket motverkar mikroläckage och sekundärkaries.

Rekommenderat för indirekta indikationer inklusive zirkonia, CAD/CAM och glaskeramiska restaurationer, keramik, resin/komposit, metall/PFM, förproducerade pediatrika kronor i rostfritt stål och zirkonia.

Translucent tvåkomponentsmaterial, automixspruta å 5 ml (7 g),

Hållbarhet 2 år. Kan förvaras i rumstemperatur.



Art nr

Singelpack Translucent , 1 st spruta, 20 st automixspetsar (15 svarta raka, 5 med böjbar 20G metallspets)1 st	fp	681 285
Singelpack A2 , 1 st spruta, 20 st automixspetsar (15 svarta raka, 5 med böjbar 20G metallspets)	fp	681 286



Samverkar med tanden

Framtidens Regenerativa material nu i Dina Händer

BIOAKTIV FUNKTION

ACTIVA stimulerar apatitbildning och naturlig remineralisering i gränsytan mellan material och tand. Denna process stimulerar sammanväxning av restaurationsmaterial och tandstruktur vilket motverkar mikroläckage och skyddar mot sekundärkaries samt marginalmissfärgning.

NY VÄRDSTANDARD

ACTIVA är den första medlemmen i en ny generation estetiska, hållbara och slitstarka bioaktiva fyllningsmaterial som spelar en aktiv roll i bibehållandet av munhälsan genom frisläppning och återupptag av kalcium, fosfat och fluor.

APATITBILDNING FÖRSEGLAR OCH SKYDDAR TÄNDER

ACTIVA är ett "smart" material som reagerar på munhållans förändringar i pH med frisläppning och återupptag av ämnen som finns i saliv. Detta stimulerar bildning av ett skyddande och sammanbindande lager mineralapatit vilket är ett definierande krav för bioaktiva material.

ESTETISKT OCH HÅLLBART

ACTIVA är ett högestestetiskt restaurations-material med stor nötningsresistens som kan absorbera mekanisk stress på liknande sätt som naturliga tänder. Det minskar risken för "chipping" och ökar utmattningsstabilitet jämfört med konventionella material.

DINA PATIENTER I FOKUS

ACTIVA representerar en proaktiv väg till god tandhälsa som lägger betoning på långsiktig patientvård. Utveckla kliniskens arbete med ACTIVA BioACTIVE produkter.

INGET BISFENOL A

ACTIVA är säkert för alla patienter. Produkterna innehåller inte Bisfenol A, inte Bis-GMA och inga Bisfenol A derivat.

PATENTERAD BIOAKTIV KEMI

Patenterat bioaktivt resin, patenterat stötupptagande resin och reaktiva glas-fillers resulterar i en kombination av fysikaliska och kemiska egenskaper utan motstycke. ACTIVA är fuktålligt, dimensionsstabil, dualhärdande och röntgenkontrasterande.

SNABBT OCH ENKLT ATT ANVÄNDA

Automix-spruta med böjbar kanyl för enkel applikation, för klass I, II, III och V restaurationer. Idealt för bulk-fill teknik.



A restorative dentistry game-changing advancement.
- Dr. Ted Croll

TOP DENT PULPDENT®

Active is one of the best materials to hit the market in years.
- Dr. Josh Wren

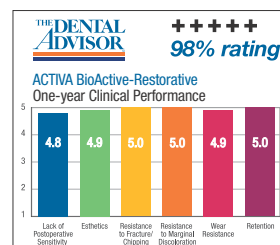

Top Dent Cerasmart

TOP DENT GC

Keramiskt hybridblock för framställning av restaurationer med CEREC® CAD/CAM-teknik. CERASMART kombinerar patentskyddad filler-teknologi med unika produktionsegenskaper vilket möjliggör snabb framtagning av högestetiska restaurationer med imponerande böjhållfasthet och flexibilitet samt hög radioopacitet och balans fluorescens/opalescens.

Marginalanpassning underlättas av mycket exakt fräsningsprecision.

Top Dent CERASMART erbjuder tillsammans med GC CEREC-anpassade

CAD/CAM-block i ett brett spann av storlekar och nyanser (inkl. HT, LT, BL).

Efter fräsning kan användaren välja att enbart polera upp en slitstark högglynsyta eller att karaktärisera restaurationer ytterligare med hjälp av glaze (färg).



		Art nr
Starterkit	fp	114 536
Refill LT 12		
LT A1 12	fp	114 510
LT A2 12	fp	114 504
LT A3 12	fp	114 505
LT A3,5 12	fp	114 511
LT B1 12	fp	114 512
BLEACH 12	fp	114 537
Refill LT 14		
LT A1 14	fp	114 517
LT A2 14	fp	114 506
LT A3 14	fp	114 508
LT A3,5 14	fp	114 518
BLEACH 14	fp	114 525
Refill LT 14L		
LT A1 14L	fp	114 526
LT A2 14L	fp	114 507
LT A3 14L	fp	114 509
LT A3,5 14L	fp	114 527
LT B1 14L	fp	114 528
Refill HT 12		
HT A1 12	fp	114 513
HT A2 12	fp	114 514
HT A3 12	fp	114 515
HT B1 12	fp	114 516
HT A3,5 12		114 535
Refill HT 14		
HT A1 14	fp	114 520
HT A2 14	fp	114 521
HT A3 14	fp	114 522
HT A3,5 14	fp	114 523
HT B1 14	fp	114 524
Refill HT 14L		
HT A1 14L	fp	114 529
HT A2 14L	fp	114 530
HT A3 14L	fp	114 531
HT A3,5 14L	fp	114 532
HT B1 14L	fp	114 533
BLEACH 14L	fp	114 534

Top Dent Temp Filling

TOP DENT

Ljushärdande eugenolfritt temporärt fyllnadsmaterial.
Högvisköst enkomponentsmaterial med ljus transparent färg.
Röntgenkontrasterande.
Hållbarhet 3 år. Kan förvaras i rumstemperatur. 2 sprutor à 4 g.

		Art nr
Spruta 4 g 2 st	fp	679 307



Top Dent SE Cement

TOP DENT

Dualhärdande kompositcement som är *helt bisfenolfri*. Röntgenkontrasterande. Självetsande, självbondande, fluoravgivande. Fukttolerant. Automixspruta 7 g = 5 ml.



		Art nr
Automix spruta	fp	683 180
Tillbehör		
Top Dent Blandningsspets brun-vit spiral 50 st	fp	821 910

Top Dent Blandningsspetsar

TOP DENT

Blandningsspetsar för cement och endodontiska material.



		Art nr
Top Dent Blandningsspets brun-vit spiral 50 st	fp	821 910
Top Dent Blandningsspets brun-orange spiral 50 st	fp	821 911
Top Dent Blandningsspets brun kort-intraoral 50 st	fp	821 912
Top Dent Blandningsspets brun kort endo 50 st	fp	821 916

Top Dent Kanyler för etsgel



		Art nr
Kanyl 25 g 0,5 x 13 mm 10 st	fp	682 426
Kanyl 25 g 0,5 x 13 mm 50 st	fp	682 440

Top Dent Kanyler för flowmaterial



		Art nr
Kanyl 1,1 x 13 mm 10 st	fp	682 428
Kanyl 1,1 x 13 mm 50 st	fp	682 442

Top Dent Kanyler för fissurförsegling



		Art nr
Kanyl 0,7 x 13 mm 10 st	fp	682 427
Kanyl 0,7 x 13 mm 50 st	fp	682 441

Top Dent SE LC Bond

TOP DENT

Ljushärdande självetsande enkomponentsbonding i flaska.
Aceton-, vatten- och alkoholbaserad.
Bör kylförvaras om den inte används frekvent.
Förpackningen innehåller 5 ml.

		Art nr
Flaska	fp	679 599

**Top Dent LC Bond**

TOP DENT

Ljushärdande enkomponentsbonding i flaska.
Alkoholbaserad.
Förpackningen innehåller 5 ml.

		Art nr
Flaska	fp	679 597

**TOP DENT****Fäst vid dina tänder?**

- Enkomponentbonding med filler
- Enkel applikation med eller utan separat etsning
- Väl validerad hög bindningsstyrka



Top Dent Etsgel

TOP DENT



Luer-Lock spruta 38 % eller 10 % fosforsyra i gelform.
Färg: blå.

		Art nr
38 % spruta 4 x 2,5 ml, 8 blå kanyler	fp	682 423
38 % 12 ml, 10 blå kanyler	fp	682 413
10 % 2,5 ml	fp	682 425
Tillbehör		
Blå kanyl 0,5 x 13 mm 10st	fp	682 426
Blå kanyl 0,5 x 13 mm 50 st	fp	682 440

Top Dent tomma sprutor

TOP DENT

		Art nr
Tomma sprutor 5 x 2,5 ml	fp	682 421



Top Dent Porcelainets

TOP DENT



9,6 % fluorvätesyra.
För syraetsning av porslinsfasader och inlägg.

		Art nr
Spruta 1 x 2,5 ml	fp	682 583

Top Dent Silan

TOP DENT



För silanisering av porslins kronor och porslinsinlägg.

		Art nr
Spruta 1 x 2,5 ml	fp	682 147

Top Dent Micropensel

TOP DENT

		Art nr
Grön 100 st	fp	681 751
Grå 100 st	fp	681 752
Lila 100 st	fp	681 753
Blå 100 st	fp	681 754



Top Dent Doseringsark

TOP DENT

		Art nr
10 koppar/ark 10 ark	fp	681 725
4 koppar/ark 420 ark	fp	681 737



Top Dent Penselborste

TOP DENT

		Art nr
Normallång, transparent 100 st	fp	681 730
Kort, röd 100 st	fp	681 733
Skaft, dubbeländat 5 st	fp	681 728



Top Dent Blandningsblock

TOP DENT

Polyetenöverdraget pappersblock.

		Art nr
4 x 5 cm	st	415 084
7 x 9 cm	st	415 085
14 x 20 cm	st	415 086



Top Dent Plastspatel

TOP DENT

Plastspatel tillverkad av vit polystyrenplast.

		Art nr
Vit 100 st	fp	682 154



Top Dent Matrisband förkonturerade

TOP DENT

Förkonturerade 0,045 mm rostfritt stål.

		Art nr
0	Dubbel premolar 50 st	fp 604 209
1	Dubbel molar 50 st	fp 604 210
2	Enkel premolar d/m ök, m/d uk 50 st	fp 604 211
3	Enkel premolar m/d ök, d/m uk 50 st	fp 604 212
4	Enkel molar d/m ök, m/d uk 50 st	fp 604 213
5	Enkel molar m/d ök, d/m uk 50 st	fp 604 214

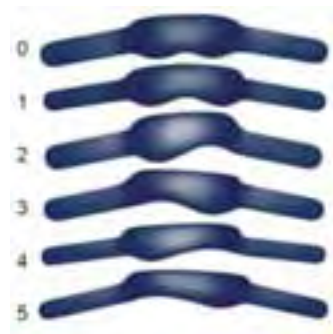

Top Dent Matrisband

TOP DENT

Tunna, 0,038 mm

		Art nr
1	Rak premolar 100 st	fp 602 221
2	Enkel premolar 100 st	fp 602 222
6	Dubbel premolar 100 st	fp 602 226
3	Rak molar 100 st	fp 602 223
4	Enkel molar 100 st	fp 602 224
5	Dubbel molar 100 st	fp 602 225



Top Dent Tofflemire Matris

TOP DENT

Förkonturerat matrisband i rostfritt stål 0,038 mm.

		Art nr
Tofflemire	30 st	fp 604 208



Top Dent Matrisband

TOP DENT

Tunna, 0,038 mm

		Art nr
P1	Rak premolar 100 st	fp 604 200
P2	Enkel premolar 100 st	fp 604 201
P3	Dubbel premolar 100 st	fp 604 202
P4	Dubbel premolar hög 100 st	fp 604 203
M1	Rak molar 100 st	fp 604 204
M2	Enkel molar 100 st	fp 604 205
M3	Dubbel molar 100 st	fp 604 206

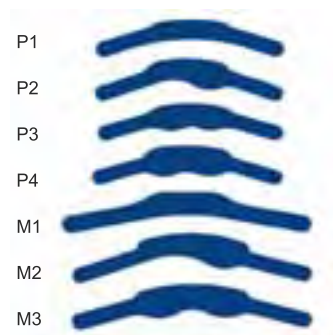

Top Dent Träkilar

TOP DENT

Färgkodade.

		Art nr
Sortiment nr 10-40 400 st	fp	602 740
Refill		
Nr 10 orange, 13 mm 400 st	fp	602 741
Nr 20 vit, 13 mm 400 st	fp	602 742
Nr 30 grön, 13 mm 400 st	fp	602 743
Nr 40 gul, 13 mm 400 st	fp	602 744



Top Dent Strips

TOP DENT



Polyesterstrips med aluminiumoxidbeläggning på en sida.
Två grovlekar på samma strips. Avsedda för konturering,
finishing, polering och högglosspolering.

		Art nr
Coarse – medium 50 st	fp	619 110
Fine – Ultrafine 50 st	fp	619 111

Top Dent Artikulationspapper

TOP DENT

Blå-röd 65 my.

		Art nr
Hästskoform 6 x 12 blad	fp	660 200
Böjda 18 x 12 blad	fp	660 201



801

TOP DENT



				Art nr
● Grov				
012	801 001	FG	5 st	477 475
● Medium				
009	801 001	FG	5 st	477 462
010	801 001	FG	5 st	477 463
012	801 001	FG	5 st	477 464
014	801 001	FG	5 st	477 465
016	801 001	FG	5 st	477 466
018	801 001	FG	5 st	477 467
021	801 001	FG	5 st	477 468
023	801 001	FG	5 st	477 469
025	801 001	FG	5 st	477 470
029	801 001	FG	5 st	477 471
033	801 001	FG	5 st	477 472
016	801 001	VST	5 st	477 473
● Fin				
018	801 001	FG	5 st	477 457
023	801 001	FG	5 st	477 458
025	801 001	FG	5 st	477 459
029	801 001	FG	5 st	477 460
033	801 001	FG	5 st	477 461
014	801 001	VST	5 st	477 450
018	801 001	VST	5 st	477 451
021	801 001	VST	5 st	477 452
025	801 001	VST	5 st	477 474
023	801 001	VST	5 st	477 453
029	801 001	VST	5 st	477 454
033	801 001	VST	5 st	477 455
● Extra fin				
033	801 001	FG	5 st	477 456

802

TOP DENT



			ISO nr	Art nr
● Medium				
012	002	FG	5 st	477 476
018	002	FG	5 st	477 477

835

TOP DENT



			ISO nr	Art nr
● Grov				
009	108	FG	5 st	477 483
010	108	FG	5 st	477 481
012	108	FG	5 st	477 482
● Medium				
008	108	FG	5 st	477 478
009	108	FG	5 st	477 479
010	108	FG	5 st	477 480
012	108	FG	5 st	477 485
014	108	FG	5 st	477 486
016	108	FG	5 st	477 487

836

TOP DENT

	ISO nr			Art nr
• Medium				
010	110	FG	5 st	477 488
012	110	FG	5 st	477 489
014	110	FG	5 st	477 490

**837**

TOP DENT

	ISO nr			Art nr
• Medium				
012	111	FG	5 st	477 491
014	111	FG	5 st	477 492

**838**

TOP DENT

	ISO nr			Art nr
• Medium				
008	138	FG	5 st	477 493
009	138	FG	5 st	477 494
010	138	FG	5 st	477 495

**838L**

TOP DENT

	ISO nr			Art nr
• Medium				
009	139	FG	5 st	477 496
010	139	FG	5 st	477 497
012	139	FG	5 st	477 498
014	139	FG	5 st	477 499

**880**

TOP DENT

	ISO nr			Art nr
• Medium				
012	140	FG	5 st	477 500

**881**

TOP DENT

	ISO nr			Art nr
• Medium				
012	141	FG	5 st	477 501
014	141	FG	5 st	477 502



835KR

TOP DENT

	ISO nr			Art nr
● Grov				
o12	156	FG	5 st	477 503
● Medium				
o10	156	FG	5 st	477 504
o12	156	FG	5 st	477 505



848

TOP DENT

	ISO nr			Art nr
● Grov				
o18	173	FG	5 st	477 508



858

TOP DENT

	ISO nr			Art nr
● Medium				
o14	165	FG	5 st	477 506



859

TOP DENT

	ISO nr			Art nr
● Medium				
o10	166	FG	5 st	477 507



850

TOP DENT

	ISO nr			Art nr
● Medium				
o16	199	FG	5 st	477 509



830

TOP DENT

	ISO nr			Art nr
● Medium				
o12	233	FG	5 st	477 510
● Fin				
o21	233	VST	5 st	477 551



830L

TOP DENT

	ISO nr			Art nr
● Medium				
o12	234	FG	5 st	477 511



830R

TOP DENT

	ISO nr			Art nr
● Medium				
008	237	FG	5 st	477 478
009	237	FG	5 st	477 479
010	237	FG	5 st	477 512
012	237	FG	5 st	477 513

**830RL**

TOP DENT

	ISO nr			Art nr
● Grov				
012	238	FG	5 st	477 514
014	238	FG	5 st	477 515
● Medium				
012	238	FG	5 st	477 516

**860**

TOP DENT

	ISO nr			Art nr
● Fin				
012	247	FG	5 st	477 518

**861**

TOP DENT

	ISO nr			Art nr
● Medium				
012	248	FG	5 st	477 519
● Fin				
012	248	FG	5 st	477 520

**862**

TOP DENT

				Art nr
● Medium				
012	862 249	FG	5 st	477 521
014	862 249	FG	5 st	477 522
● Fin				
010	862 249	FG	5 st	477 523
012	862 249	FG	5 st	477 524
014	862 249	FG	5 st	477 525
● Extra fin				
012	862 249	FG	5 st	477 526
012	862 249	VST	5 st	477 527

**863**

TOP DENT

	ISO nr			Art nr
● Grov				
012	250	FG	5 st	477 528
● Medium				
012	250	FG	5 st	477 529
016	250	FG	5 st	477 530
● Extra fin				
010	250	FG	5 st	477 531



368

TOP DENT



					Art nr
● Grov					
023	368 257	FG	5 st		477 532
● Medium					
023	368 257	FG	5 st		477 533
023	368 257	VST	5 st		477 538
● Fin					
016	368 257	FG	5 st		477 534
020	368 257	FG	5 st		477 535
023	368 257	FG	5 st		477 536
016	368 257	VST	5 st		477 539
018	368 257	VST	5 st		477 540
023	368 257	VST	5 st		477 541

379L

TOP DENT



				ISO nr	Art nr
● Medium					
023		FG	5 st	277	477 542
● Fin					
023		FG	5 st	277	477 543
● Extra fin					
023		FG	5 st	277	477 544

878

TOP DENT



				ISO nr	Art nr
● Grov					
014		FG	5 st	289	477 545

878K

TOP DENT



				ISO nr	Art nr
● Grov					
018		FG	5 st	298	477 548

879

TOP DENT



				ISO nr	Art nr
● Medium					
012		FG	5 st	290	477 546
014		FG	5 st	290	477 547

392

TOP DENT



				ISO nr	Art nr
● Medium					
016		FG	5 st	465	477 549
018		FG	5 st	465	477 550

Gold Helix H173

TOP DENT



	ISO nr			Art nr
016	H173XC	FG	5 st	477 552

Gold Helix H197

TOP DENT



	ISO nr			Art nr
020	H197C	FG	5 st	477 553

Gold Helix H198

TOP DENT



	ISO nr			Art nr
014	H198XC	FG	5 st	477 554
016	H198SC	FG	5 st	477 555
016	H198SXC	FG	5 st	477 556
019	H198SXC	FG	5 st	477 557
020	H198SXC	FG	5 st	477 558
022	H198XC	FG	5 st	477 559

Gold Helix H199

TOP DENT



	ISO nr			Art nr
014	H199SXC	FG	5 st	477 560
018	H199XC	FG	5 st	477 561

Gold Helix H257

TOP DENT



	ISO nr			Art nr
023	H257XC	FG	5 st	477 562

Gold Helix H298

TOP DENT



	ISO nr			Art nr
016	H298SXC	FG	5 st	477 563

Top Dent Engångsdiamanter

TOP DENT

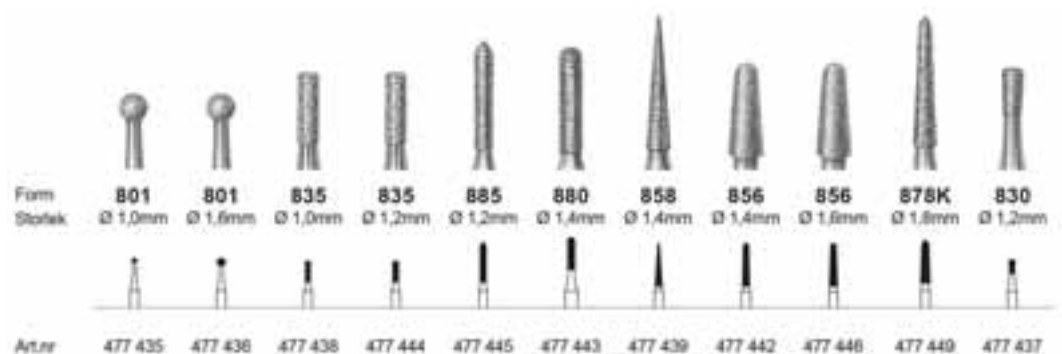

Sterilförpackade.

Info	Figur	Fattning	Förp	Art nr
● Grov				
o16c	856	FG	5 st	477 446
● Medium				
o10	801	FG	5 st	477 435
o16	801	FG	5 st	477 436
o10	830	FG	5 st	477 566
o12	830	FG	5 st	477 437
o10	835	FG	5 st	477 438
o12	835	FG	5 st	477 444
o14	858	FG	5 st	477 439
o14	856	FG	5 st	477 442
o14	862	FG	5 st	477 565
o18	878K	FG	5 st	477 449
o14	880	FG	5 st	477 443
o12	885	FG	5 st	477 445

Top Dent Diac ceramic

TOP DENT

Latexfri flergångs gummipolerare med diamantbeläggning.
Två stegs polering av keramer, komposit, kompomer
och glasionomer.



	Art nr
Diaceramic 1S 10 st	fp 487 817
Diaceramic 1L 10 st	fp 487 818
Diaceramic 2S 10 st	fp 487 829
Diaceramic 2L 10 st	fp 487 819

Top Dent Profy polerare

TOP DENT



Latexfri webbed polerkopp. Insidan ger snabbt och effektivt avlägsnande av plack och missfärgningar. Webbed/ribbed ger dessutom ytterligare bra följsamhet.

		Art nr
Snap On Webbed 6 lila medium 100 st	fp	487 809
Snap On Webbed 6 lila medium 50 st	fp	487 804
Webbed 6 lila medium för vst 100 st	fp	487 810
Webbed 6 lila medium för screw-in 100 st	fp	487 811
Webbed/Ribbed 4 lila medium för vst 100 st	fp	487 812
Webbed/Ribbed 4 lila medium för screw-in 100 st	fp	487 813
Webbed/Ribbed mini 4 lila medium för vst 100 st	fp	487 814
Webbed/Ribbed mini 4 lila medium för screw-in 100 st	fp	487 815

Top Dent Gummipolerare

TOP DENT

		Art nr
Nr 0 100 st	fp	487 835
Nr 1 100 st	fp	487 832
Nr 5 100 st	fp	487 833
Nr 7 100 st	fp	487 834



Top Dent Polerare set

TOP DENT

Set om 3 st polerare med olika former samt bomullspolerare att användas med diamantpasta för slutlig höglanspolering av restaurationer framtagna med fräsning. Avsett för arbete med restaurationer extraoralt.

		Art nr
Set	fp	487 840



Top Dent Borstar

TOP DENT

		Art nr
Nr 1 Regular 100 st	fp	487 836
Nr 2 Midget rak 100 st	fp	487 839
Nr 3 Regular point 100 st	fp	487 837
Nr 4 Midget point 100 st	fp	487 838



Top Dent Occlusal Brush

TOP DENT

Flergångs polerborste med karborundum-beläggning för polering av porslin och naturliga tänder.



			Art nr
Occlusal brush	VST	10 stfp	487 816

Top Dent Universalpolerare

TOP DENT

Latexfria.

			Art nr
Nr 32 50 st	fp		487 051
Nr 33 50 st	fp		487 050
Nr o8W 50 st	fp		487 052
Nr T12 50 st	fp		487 053
Nr L15 50 st	fp		487 054

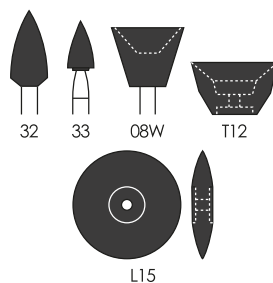

Top Dent Polerare för komposit

TOP DENT

Latexfria.

			Art nr
Förpolerare			
Nr Y2 gul50 st	fp		487 062
Nr Y8 gul50 st	fp		487 064
Nr Y13 gul50 st	fp		487 061
Nr Y14 gul50 st	fp		487 063
Nr Y12 gul50 st	fp		487 065
Högglanspolerare			
Nr W2 vit50 st	fp		487 067
Nr W13 vit50 st	fp		487 066
Nr W14 vit50 st	fp		487 068

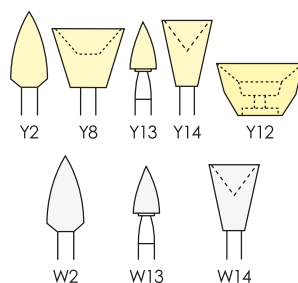

Top Dent Polerare för guld, amalgam

TOP DENT

Latexfria.

			Art nr
Förpolerare			
Nr B8 brun50 st	fp		487 056
Nr B9 brun50 st	fp		487 057
Nr B13 brun50 st	fp		487 055
Högglanspolerare			
Nr G8 grön50 st	fp		487 059
Nr G13 grön50 st	fp		487 058

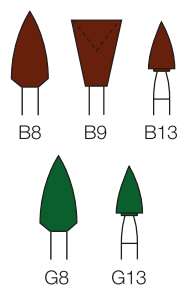

Top Dent Snap Flex

TOP DENT



Snap-on polertrissa för polering i fyra steg.
Konturering, finishering, polering och högglanspolering.
Aluminiumoxidbeläggning på en sida. 14 mm i diameter.
Engångs.

		Art nr
Coarse snap-on 100 st	fp	482 190
Medium snap-on 100 st	fp	482 191
Fine snap-on 100 st	fp	482 192
Ultrafine snap-on 100 st	fp	482 193
Mandrell för vst 10 st	fp	482 194

Top Dent Putstrissa

TOP DENT



En translucent putstrissa som ger bra överblick av arbetsområdet. Speciell infästning av mandrellen som gör att fyllningen inte skadas.

		Art nr
X-coarse mörk orange 12,6 mm 85 st	fp	482 179
Medium orange 12,6 mm 85 st	fp	482 180
Fine ljus orange 12,6 mm 85 st	fp	482 181
X-fine gul 12,6 mm 85 st	fp	482 182
Mandrell 10 st	fp	482 183

Top Dent Snap On mandreller

TOP DENT

För gummikopp



		Art nr
Snap On, vst 10 st	fp	482 195
Snap On, screw in 10 st	fp	482 196

Top Dent Diamantpasta

TOP DENT



Diamantpolerpasta som ger extra högglans och lyster. Grovlek 1–2 my.

		Art nr
Diamantpasta, 2 g	st	680 247

Top Dent Filställ 8

TOP DENT

		Art nr
Rostfritt för 8 filar	st	416 056
Tillbehör		
Silikonmarkeringar, blå, gul, röd, grön, 8 st	fp	416 057



Top Dent Guttaperkaspetsar

TOP DENT

ISO-standard.
Färgkodade.
28 mm.

		Art nr
Sorterade 15–40	120 st	fp 691 000
Sorterade 45–80	120 st	fp 691 001
Refill		
Nr 15	120 st	fp 691 002
Nr 20	120 st	fp 691 003
Nr 25	120 st	fp 691 004
Nr 30	120 st	fp 691 005
Nr 35	120 st	fp 691 006
Nr 40	120 st	fp 691 007
Nr 45	120 st	fp 691 008
Nr 50	120 st	fp 691 009
Nr 55	120 st	fp 691 010
Nr 60	120 st	fp 691 011
Nr 70	120 st	fp 691 012
Nr 80	120 st	fp 691 013



Top Dent Pappersspetsar

TOP DENT

ISO Standard.
Färgkodade.
28 mm.

		Art nr
Sorterade 15–40,	200 st	fp 708 100
Sorterade 45–80,	200 st	fp 708 101
Refill		
Nr 15 vit,	200 st	fp 708 102
Nr 20 gul,	200 st	fp 708 103
Nr 25 röd,	200 st	fp 708 104
Nr 30 blå,	200 st	fp 708 105
Nr 35 grön,	200 st	fp 708 106
Nr 40 svart,	200 st	fp 708 107
Nr 45 vit,	200 st	fp 708 108
Nr 50 gul,	200 st	fp 708 109
Nr 55 röd,	200 st	fp 708 110
Nr 60 blå,	200 st	fp 708 111
Nr 70 grön,	200 st	fp 708 112
Nr 80 svart,	200 st	fp 708 113



Top Dent Greater Taper

TOP DENT

För rotkanaler som behandlats med maskinell rensning.
Färgkodade. ISO-standard.
28 mm.



		Art nr
Taper 04		
Nr 15 60 st	fp	691 020
Nr 20 60 st	fp	691 021
Nr 25 60 st	fp	691 022
Nr 30 60 st	fp	691 023
Nr 35 60 st	fp	691 024
Nr 40 60 st	fp	691 025
Nr 45 60 st	fp	691 026
Taper 06		
Nr 15 60 st	fp	691 030
Nr 20 60 st	fp	691 031
Nr 25 60 st	fp	691 032
Nr 30 60 st	fp	691 033
Nr 35 60 st	fp	691 034
Nr 40 60 st	fp	691 035
Nr 45 60 st	fp	691 036

Top Dent Block-Dam

TOP DENT



"Flytande" kofferdam och blockout-resin.
Utvecklar ingen värme.
Applieras i skikt om 1–2 mm.
Ljushärdas på 10 sekunder.

		Art nr
Sprutor, 4 x 3 ml + 10 kanyler	fp	600 485
Tillbehör		
Kanyl 1,1 x 13 mm 10 st	fp	682 428
Kanyl 1,1 x 13 mm 50 st	fp	682 442

Top Dent Kalciumhydroxid

TOP DENT



Rotkanalsealer för temporär eller permanent behandling.
Röntgenkontrasterande.
Har en antibakteriell effekt. PH > 12.

		Art nr
Luer-Lock sprutor 4 x 1,2 ml, 10 kanyler	fp	690 255
Tillbehör		
Kanyl 0,7 x 13 mm 10 st	fp	682 427

Top Dent EDTA

TOP DENT



EDTA gel 17 %, underlättar avlägsnandet av debris i rotkanalen.
Lagringstid 4 år.

		Art nr
Högviskösa	4 x 2 ml + 10 kanyler 0,3 x 25 mm	fp 690 253
Lågviskösa	4 x 2 ml + 10 kanyler 0,3 x 25 mm	fp 690 254
Tillbehör		
Top Dent Kanyl	EDTA 0,3 x 25 mm 50 st	fp 682 429

Top Dent Kanyler för EDTA



		Art nr
Kanyl	0,3 x 25 mm 50 st	fp 682 429

Top Dent Blandningsspetsar

TOP DENT

Blandningsspetsar för cement och endodontiska material.

		Art nr
Top Dent Blandningsspets	brun-vit spiral 50 st	fp 821 910
Top Dent Blandningsspets	brun-orange spiral 50 st	fp 821 911
Top Dent Blandningsspets	brun kort-intraoral 50 st	fp 821 912
Top Dent Blandningsspets	brun kort endo 50 st	fp 821 916



TOP DENT



Top Dent Blandningsspetsar

- Finns i många olika utförande för:
temporärt cement, temporärt kron- och bro, lågviskösa material
mediumviskösa material, högviskösa material, cement
maskinell blandning och intraorala material



Top Dent Kompositinstrument

TOP DENT



		Art nr
Kompositinstrument PUNS 1-2	st	540 063
Kompositinstrument PFI 1	st	540 064
Kompositinstrument PFI 3	st	540 065
Kompositinstrument Carv 1	st	540 067
Kompositinstrument Carv 3	st	540 066

Top Dent Excavator

TOP DENT

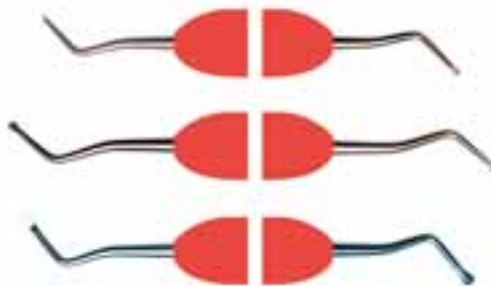

		Art nr
Excavator 61-62, 1 mm	st	540 069
Excavator 63-64, 1,5 mm	st	540 070
Excavator 65-66, 2 mm	st	540 071

Top Dent Fickmätninginstrument

TOP DENT

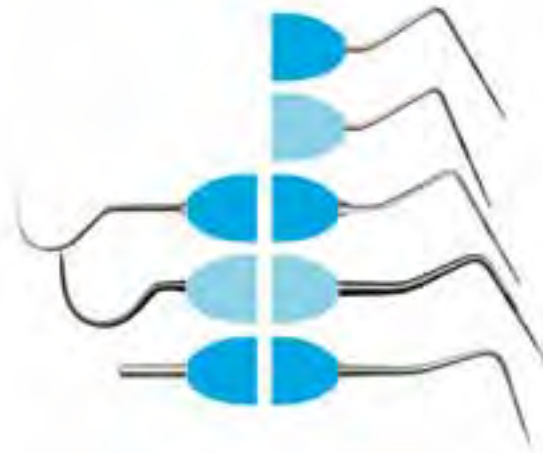

		Art nr
Sond PCP-11 3-6-8-11 mm	st	540 055
Sond PCP-12 3-6-9-12 mm	st	540 056
Sond EXP 23-12 3-6-9-12 mm	st	540 048
Sond EXP 23-12B 3-6-9-12 med kula	st	540 057
Sond PRO WHO 3,5-5,5-8,5-11,5 med kula	st	540 058

Top Dent Universal Curette

TOP DENT

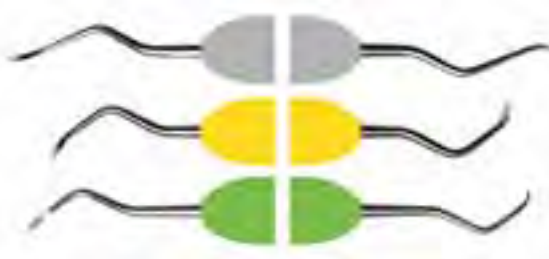

		Art nr
Columbia 2L/2R	st	540 020
McCall 13S/14S	st	540 021
GoldmanFox GF3	st	540 022

Top Dent Gracey Curetter eä

TOP DENT

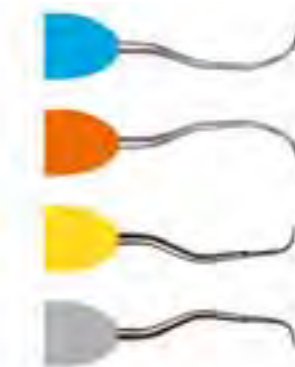

		Art nr
Gracey 11	st	540 005
Gracey 12	st	540 006
Gracey 13	st	540 007
Gracey 14	st	540 008

Top Dent Gracey Curette

TOP DENT

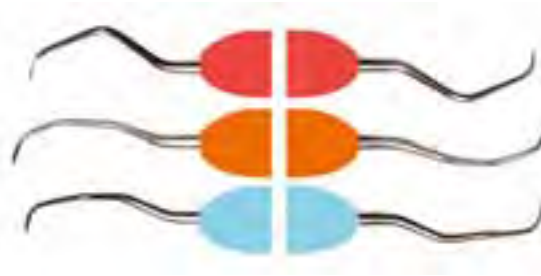

		Art nr
Gracey 9/10	st	540 001
Gracey 11/12	st	540 002
Gracey 13/14	st	540 003

Top Dent Gracey Mini Curette

TOP DENT



		Art nr
Gracey mini 11/12	st	540 010
Gracey mini 13/14	st	540 011

Top Dent Syntette

TOP DENT



		Art nr
Syntette mini 15/16	st	540 018
Syntette 15/16	st	540 019

Top Dent Sicklar

TOP DENT

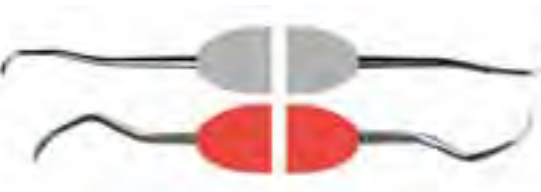

		Art nr
Sickel micro 01/02	st	540 015
Sickel mini 11/12	st	540 016

Top Dent Spegelskaft

TOP DENT



Levereras utan spegel.

		Art nr
Röd	st	540 075
Blå	st	540 076
Gul	st	540 077
Grön	st	540 078

Top Dent Munspeglar

TOP DENT

Munspegel av rostfritt stål.
Rodium bidrar till en bra reflekterande yta.



		Art nr
Rodium nr 4 12 st	fp	613 404
Plan nr 4 12 st	fp	613 400
Förstorande nr 4 12 st	fp	613 401

Top Dent Sonder

TOP DENT







		Art nr
Sond PRO 1 eä	st	540 050
Sond PRO 5 dä	st	540 051
Sond PRO 58 dä	st	540 052

Top Dent Injektionskanyler

TOP DENT

Engångskanyl för cylinderampullspruta. Millimetergänga.

			
Art nr			
27 G, 25 mm, grå 100 st	fp	501 550	
			
Art nr			
27 G, 36 mm, grå 100 st	fp	501 551	
			
Art nr			
30 G, 12 mm, gul 100 st	fp	501 560	
			
Art nr			
30 G, 21 mm, gul 100 st	fp	501 561	

Top Dent Dentostan

TOP DENT

Sterila resorberbara kuddar av farmaceutiskt gelatin för snabb och effektiv hämning av blödning. Absorberar 40-50 gånger sin egen vikt. Kräver ej specifika lagringsförhållanden. Innehåller 24 st/box.

		Art nr
Kuddar 1 x 1 x 1 cm 24 st	fp	708 020



TOP DENT



Top Dent Dentostan

– Sterila resorberbara kuddar för snabb och effektiv hämning av blödning

Top Dent Flexray Sensorhållare Startkit

TOP DENT

Hållarna är ställbara horisontalt och vertikalt för ökad flexibilitet med färre typer av hållare. Autoklaverbar.

Startkit innehåller en hållare av varje typ. Bitewing, short/universal och apikal. Refill innehåller 3 st likadana hållare.



Färgkodning:

Bitewing storlek 1 = grön.

Bitewing storlek 2 = violett/lila.

Short/Universal och Apikal storlek 1 = blå.

Short/Universal och Apikal storlek 2 = cerise.

Passar följande sensorer:

Toto

Soredex Digora Toto, Dentalmind Digital X-ray I, SuniRay, Instrumentarium Snapshot, Schick CDR/Elite, Gendex GXS och Mdx3 (digitales), Prosensor/ Dixi 3

Xios Plus

Xios Plus

Xios XG Supreme

Xios XG Supreme, Schick 33

		Art nr
Startkit Toto storlek 1	fp	403 602
Startkit Toto storlek 2	fp	403 603
Startkit Xios Plus storlek 1	fp	403 600
Startkit Xios Plus storlek 2	fp	403 601
Startkit Xios XG Supreme storlek 1	fp	403 625
Startkit Xios XG Supreme storlek 2	fp	403 626

Top Dent Flexray Bitewing

TOP DENT

Hållarna är ställbara horisontalt och vertikalt för ökad flexibilitet med färre typer av hållare. Autoklaverbar.

Färgkodning:

Bitewing storlek 1 = grön.

Bitewing storlek 2 = violett/lila.

Passar följande sensorer:

Toto

Soredex Digora Toto, Dentalmind Digital X-ray I, SuniRay, Instrumentarium Snapshot, Schick CDR/Elite, Gendex GXS och Mdx3 (digitales), Prosensor/ Dixi 3

Xios Plus

Xios Plus

Xios XG Supreme

Xios XG Supreme, Schick 33

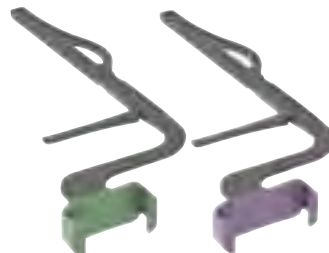

		Art nr
Refill storlek 1		
Toto bitewing 3 st	fp	403 616
Xios Plus bitewing 3 st	fp	403 610
Xios XG Supreme bitewing 3 st	fp	403 627
Refill storlek 2		
Toto bitewing 3 st	fp	403 619
Xios Plus bitewing 3 st	fp	403 613
Xios XG Supreme bitewing 3 st	fp	403 630

Top Dent Flexray Apikal

TOP DENT

Hållarna är ställbara horisontalt och vertikalt för ökad flexibilitet med färre typer av hållare. Autoklaverbar.

Färgkodning:

Apikal storlek 1 = blå.

Apikal storlek 2 = cerise.

Passar följande sensorer:

Toto

Soredex Digora Toto, Dentalmind Digital X-ray I, SuniRay, Instrumentarium Snapshot, Schick CDR/Elite, Gendex GXS och Mdx3 (digitales), Prosensor/ Dixi 3

Xios Plus

Xios Plus

Xios XG Supreme

Xios XG Supreme, Schick 33



		Art nr
Refill storlek 1		
Toto apikal 3 st	fp	403 617
Xios Plus apikal 3 st	fp	403 611
Xios XG Supreme apikal 3 st	fp	403 628
Refill storlek 2		
Toto apikal 3 st	fp	403 620
Xios Plus apikal 3 st	fp	403 614
Xios XG Supreme apikal 3 st	fp	403 631

Top Dent Flexray Short/Universal

TOP DENT

Hållarna är ställbara horisontalt och vertikalt för ökad flexibilitet med färre typer av hållare. Autoklaverbar.

Färgkodning:

Short/Universal storlek 1 = blå.

Short/Universal storlek 2 = cerise.

Passar följande sensorer:

Toto

Soredex Digora Toto, Dentalmind Digital X-ray I, SuniRay, Instrumentarium Snapshot, Schick CDR/Elite, Gendex GXS och Mdx3 (digitales), Prosensor/ Dixi 3

Xios Plus

Xios Plus

Xios XG Supreme

Xios XG Supreme, Schick 33



		Art nr
Refill storlek 1		
Toto short/universal storlek 1 3 st	fp	403 618
Xios Plus short/universal storlek 1 3 st	fp	403 612
Xios XG Supreme short/universal storlek 1 3 st	fp	403 629
Refill storlek 2		
Toto short/universal storlek 2 3 st	fp	403 621
Xios Plus short/universal storlek 2 3 st	fp	403 615
Xios XG Supreme short/universal storlek 2 3 st	fp	403 632

Top Dent Sensorskydd

TOP DENT

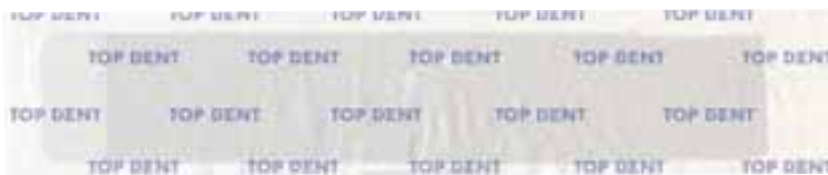

Sensorskydd i plast med pappersbaksida som underlättar hantering. Latexfri.

Storlek 1: Längd 14,5 cm. Bredd: 3,4 cm. Topp: 3 cm.

Storlek 2: Längd: 22,4 cm. Bredd: 4 cm. Topp: 3,7 cm.

Storlek XL: Längd: 22 cm. Bredd: 7 cm. Topp: 4,5 cm.

		Art nr
Sensorskydd 1 500 st	fp	403 192
Sensorskydd 2 500 st	fp	403 196
Sensorskydd XL 250 st	fp	403 193

Top Dent Flexray Bildplattehållare

TOP DENT



Hållarna är ställbara horisontalt och vertikalt exklusive apikalhållaren.

Autoklaverbar.

Startkit innehåller en hållare av varje typ

Bitewing, short/universal och apikal.

Refill innehåller 3 st likadana hållare.

Passar storlekarna 0, 1 och 2.

Färgkodning:

Bitewing = violett/lila

Short/universal = violett/lila

Apikal = cerise

		Art nr
Startkit	fp	403 604
Refill		
Bitewing 3 st	fp	403 622
Apikal 3 st	fp	403 623
Short/Universal 3 st	fp	403 624

Top Dent Hygien-/Bitskydd

TOP DENT

Hygienskydd för bildplattor.
 Produkten är färdigpackad med påse och bitskydd för bildplatta.
 Storlek bitskydd nr 1 = 24 x 41 mm.
 Storlek bitskydd nr 2 = 31 x 42 mm.

		Art nr
Hygien-/Bitskydd 1 150 st	fp	403 194
Hygien-/Bitskydd 2 150 st	fp	403 195



Top Dent Monteringskort

TOP DENT

Finns i fem olika utföranden.
 Färg svart.

		Art nr
Nr 6-film, 200 st	fp	404 401
Nr 8-film, 200 st	fp	404 405
Nr 14-film	fp	404 402
Nr 16-film HST (ej på bild) 200 st	fp	404 403
Nr 16-film bitewing	fp	404 404

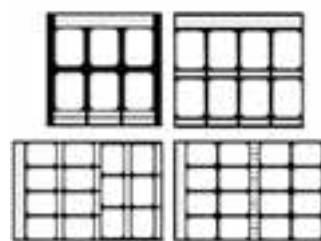

Top Dent Framkallare/Fix

TOP DENT

Framkallning baserad på askorbinsyra.
 Hydrokinon- och Metolfri. Miljövänlig.
 För manuell och maskinell framkallning och fixering.
 Framkallning ca 30 sekunder. Fixering ca 40 sekunder.
 Spädes 1:3

		Art nr
Framkallning 1000 ml	fp	401 282
Fixering 1000 ml	fp	401 283



Top Dent Turbo

TOP DENT

Snabbframkallning 15 sek. Snabbfixering 40 sek.
 Spädes 1:3.

		Art nr
Framkallning 1000 ml	fp	401 269
Fixering 1000 ml	fp	401 270



Top Dent Hygien Desinfektion

TOP DENT

Top Dent Hygien Desinfektion är en bruksfärdig lösning för ytdesinfektion av släta ytor som är alkoholresistenta.

Inverkningsstid: 1-3 minuter.

Verkningspektrum: Baktericid, virucid, fungicid, tbc, hepatit och hiv.

Den löser även smuts så ytan behöver inte förbehandlas för bra resultat.



		Art nr
Isopropanol 43% svag apelsindoft 1 l	st	735 901
Isopropanol 43% oparfumerad 1 l	st	735 571
Etanol 72% oparfumerad 1 l	st	734 329
Pump för 1 l flaska	st	735 491

Top Dent Hygien Avtryck

TOP DENT

En effektiv brukslösning för tvätt och desinficering av avtryck, tandproteser och avtrycksskedar.

Tensider är biologiskt nedbrytbara och produktrester kan hällas i avloppet.

Verkningspektrum baktericid, virucid, fungicid, hepatit och hiv.

Inverkningsstid 5 minuter.

Efter verkningstiden sköljs avtrycken noggrant med rent vatten.

Hållbarhet Färdig brukslösning 1–2 veckor beroende på arbetets intensitet.

Får ej användas efter arbete med produkter som innehåller aminer! Produkten skall förvaras i ett tätt tillslutet kärl vid temperatur över +5 °C.



		Art nr
Flaska 1 l	st	734 307

Top Dent Hygien Servett

TOP DENT

Top Dent Hygienservett är en förindränkt servett för snabb desinficering av händer, ytor och instrument som tål alkohol.

Innehåller naturliga oljor som återfuktar och skyddar huden.

Produkten är lämplig att använda på känsliga ytor såsom klädsel på behandlingsstolar.

Verkningspektrum Baktericid, virucid, fungicid, tbc, hepatit och hiv.

Verkningstid 30 sekunder.



		Art nr
Burk 100 st	fp	734 305

Top Dent Hygien Handdesinfektion

TOP DENT

Top Dent Hygien Handdesinfektion Gel är ett etanolbaserat och snabbverkande desinficeringsmedel för händer. Gelen är långtidsverkande och innehåller ämnen som skyddar och återfuktar huden.

Verkningspektrum: Baktericid, virucid, fungicid, tbc, hepatit och hiv.

Undvik att produkten kommer i kontakt med textilier, kan bleka.



		Art nr
Flaska 1 l	st	734 306
Flaska 75 ml	st	734 308
Flaska 600 ml	st	734 326
Pump till 1 l flaska	st	734 317

Top Dent Hygien Tillbehör

TOP DENT

		Art nr
Vägghållare med handtag för 1 l flaska	st	734 315
Vägghållare för 1 l flaska	st	734 316
Plastpump	st	734 317
Vägghållare med handtag för 600 ml flaska	st	734 331
Vägghållare för 600 ml flaska	st	734 330



Top Dent Hygien Sanitär

TOP DENT

Sanitär är ett surt, visköst antimikrobiellt rengörings- och desinfektionsmedel för sanitärt porslin, toalettstolar, handfat, kakel och kakelfog. Det tar effektivt bort smuts, rost och saltansamlingar samt avlägsnar lukt. Sanitär kan även användas för att rengöra koppar, mässing, brons och rostfritt stål samt för att ta bort kalkavlagringar från duschmunstycken.

		Art nr
Sanitär 1 l	st	734 321



Top Dent Hygien Soft Skin

TOP DENT

Hudkräm för normal, torr och känslig hud. Top Dent Soft Skin är en återfuktande kräm för daglig vård av hud. Den innehåller antioxidanter, naturliga oljor, fuktbalansbevarande substanser, skyddande, vårdande och antiinflammatoriska ämnen som väsentligt minskar rynkor och åldrande av hud. Lätt parfymrad.

		Art nr
Hudkräm 600 ml	st	734 327
Hudkräm 250 ml	st	734 328
Hudkräm 50 ml	st	734 332



Top Dent Hygien Allroundtvål

TOP DENT

Allroundtvålen är en oparfymrad, flytande, mild och hudvänlig tvål, framtagen för att kunna användas ofta utan att torka ut eller irritera huden. Top Dent Allroundtvål kan användas till hela kroppen. Den innehåller ämnen som fuktar och mjukgör huden. Vitamin A och E samt naturliga oljor återställer och bevarar hudens naturliga fuktbalans, mjukhet och styrkan i kollagenbindningarna. Kan användas på normal, torr och skadad hud. pH 5,5.

		Art nr
Allroundtvål 1 l	st	734 322
Allroundtvål 600 ml	st	734 325
Pump till 1 l flaska	st	734 317



Top Dent Hygien Maskindiskmedel

TOP DENT

Diskmedel avsett för dentala diskdesinfektorer.
Lågalkaliskt och skonsamt mot aluminium.
pH-värde 9,6.
Manuell dosering 25 ml/10 l vatten.
Maskinell dosering se maskinleverantörens anvisningar.

		Art nr
Diskmedel 5 l	st	733 028



Top Dent Hygien Torkmedel

TOP DENT

Torkmedel för alla typer av diskmaskiner och diskgoods.
Motverkar kalk och rostbildning. pH 2,3

		Art nr
Tork/Sköljmedel 1 l	st	733 029



Top Dent Hygien Skumtvätt

TOP DENT

Ett alkoholfritt desinfekterande rengöringsskum för rengöring och desinfektion av alkoholkänsliga ytor på medicinsk utrustning. Produkten kan användas för rengöring och desinfektion av tandläkarstolar eller andra ytor av läder eller läderimitation. Den kan även användas för att rengöra ytor av akryl på medicinsk utrustning. Godkänd av XO CARE för SCUBA-klädsel samt av Sirona.

		Art nr
Skumtvätt 200 ml	st	734 323
Skumtvätt 500 ml	st	734 324



Top Dent Skötselspray

TOP DENT

Top Dent Skötselspray för inre rengöring och smörjning av hand-/vinkelstycken etc. Levereras med standard sprayhatt men utan nipplar.

		Art nr
Top Dent Skötselspray 500 ml	st	182 763



Helix test Top Dent

TOP DENT

Helix System för att fastställa ångpenetrationskapaciteten vid autoklivering av instrument. Består av kemiska testremsor som placeras i en plastdosa, i änden av en 1,5 m lång plastslang.

		Art nr
Helix test 250 st	fp	121 184



Top Dent Hygien Enzymatiskt Maskindiskmedel

TOP DENT

Trippelverkande enzymatiskt desinficerande och bakteriostatiskt diskmedelskoncentrat för användning i diskdesinfektorer. Aldehyd- och fenolfri, 100% biologiskt nedbrytbar. pH-neutral vilket gör lösningen icke frätande och skonsam för instrument.

Maskinell dosering se maskinleverantörens anvisningar.

		Art nr
Dunk 5 l	st	734 344



Top Dent Hygien Instrument

TOP DENT

Aldehyd- och fenolfritt rengörings- och desinficeringsmedel för handinstrument. Avlägsnar blod, proteiner, sekret och fett från medicinska instrument. Blötläggning 5-15 min, sköljning med destillerat vatten.

Verkningspektrum: MRSA, E-coli, Pseudomonas aeruginosa, Enterococcus hirae, Staphylococcus aureus, Mycobacterium tuberculosis (TB), Clostridium difficile (C-diff) vegetative cell formation (growing cells) of gram + organisms, HIV 1, Human Influenza B Virus, Hepatitis C Virus, Aspergillus niger, Candida albicans.

Koncentrat, spädes till 2% alt. 4% brukslösning, färdig brukslösning kan användas upp till 7 dygn. Kan påverka aluminium och vissa legeringar.

		Art nr
Flaska 2 l	st	734 340

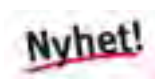

Top Dent Hygien Roterande Instrument

TOP DENT

Aldehyd- och fenolfritt rengörings- och desinficeringsmedel för roterande instrument.

>99% biologiskt nedbrytbar bruksfärdig lösning.

Blötläggning 5-60 min (överskrid ej).

Torka på papper/trasa, skölj ej borr med vatten.

Byt lösning dagligen efter behov. Använd ej till mässing, koppar, aluminium eller färgkodade instrument.

Använd endast för material kompatibla med alkaliska lösningar och alkohol. 2 liter

Verkningspektrum: Meticillin-resistenta staphylococcus aureus (MRSA), E-coli, Pseudomonas aeruginosa, Enterococcus hirae, Staphylococcus aureus, Mycobacterium tuberculosis (TB), Clostridium difficile (C-diff), vegetativa celler Gram + organismer, HIV 1, Human Influenza B virus, Aspergillus niger, Candida albicans

		Art nr
Flaska 2 l	st	734 341



Top Dent Hygien Sugrengöring

TOP DENT

Alkaliskt desinficerande koncentrat för genomsköljning och underhåll av sugsystem för tandvårdsutrustning. Rengöringsmedel för rensköljning och effektiv desinficering av slutna system.

Avlägsnar blod, proteiner, sekret och fett från sugsystemet. Tensider är biologiskt nedbrytbara och avfallet kan hällas i avloppet.

Verkningspektrum baktericid, virucid, fungicid, hepatit och hiv.

Användning Genomsköljning av sugsystem utförs 1 gång/dag.

Blanda 2 % brukslösning (20 ml/1 liter vatten) (20 ml = 1,25 % kapsyl) och rengör noggrant sugsystemet och salivfontänen. Häll 0,5 liter (beroende på föroreningsgrad) brukslösning i fontänskålen. Resten (0,5 liter) av brukslösningen används i sugsystemet. Låt brukslösningen verka i 5–10 minuter och skölj sedan hela systemet noggrant med rent vatten.

Medlet skall förvaras i tätt tillslutna kärl vid temperaturer över +5 °C.



		Art nr
Flaska 1 l	st	734 303

Top Dent Hygien Aspirator Clean

TOP DENT

Alkaliskt desinficerande koncentrat för dagligt underhåll av våta, torra och semi-torra sugsystem för tandvårdsutrustning.

Rengöringsmedel för rensköljning och effektiv desinficering av slutna system. Avlägsnar blod, proteiner, sekret och fett från sugsystemet. Fenol-, klor-, och aldehydfri

Verkningspektrum MRSA, Escherichia coli, Pseudo-monas aeruginosa, Enterococcus hirae, Staphylococcus aureus, HIV 1, Human Influenza B Virus, Aspergillus niger, Candida albicans

Användning Genomsköljning av sugsystem utförs 1 gång/dag.

Blanda 5 % brukslösning (50 ml/1 liter vatten) och rengör noggrant sugsystemet och salivfontänen. Häll del av brukslösning i fontänskålen. Resten av brukslösningen används i sugsystemet. Låt brukslösningen verka i 10 minuter och skölj sedan hela systemet noggrant med rent vatten. Medlet skall förvaras i tätt tillslutna kärl vid temperaturer över +5 °C.



Nyhet!

		Art nr
Flaska 2,5 l	st	734 348

Top Dent Hygien Ultra Clean Enzym

TOP DENT

Enzymbaserad förrengöring för oorganiska, icke-porösa ytor på handinstrument, pincetter, roterande instrument, speglar etc.

Avsedd för användning i ultraljudsbad.

Specifikt formulerad för användning i medicinsk & dental miljö.

Ej rekommenderad för plast och gummidetaljer.

Blötlägg instrument i nyblandad lösning och säkerställ att alla ytor är täckta av lösning. Kör ultraljudsbad i minst 15 minuter och enligt tillverkarens instruktioner.

Ta upp instrument efter rengöring och skölj noggrant före slutlig sterilisation eller höggradig desinfektion. Bered ny lösning dagligen eller oftare vid behov.

Koncentrat, spädes till 3% brukslösning, färdig brukslösning kan användas upp till 7 dygn.

Kan påverka aluminium och vissa legeringar.



Nyhet!

		Art nr
Flaska 2 l	st	734 343

Top Dent Tandborste Vuxen

TOP DENT



Tandborste med greppvänligt handtag och avsmalnande borsthuvud.

		Art nr
Soft	st	728 563
X-Soft	st	728 562

Top Dent Tandborste Barn

TOP DENT



		Art nr
Soft	st	728 561
X-Soft	st	728 560

Top Dent Engångstandborste

TOP DENT



Engångstandborste med greppvänligt handtag och avsmalnande huvud.

		Art nr
Med tandkräm grön, 100 st	fp	728 890
Utan tandkräm blå, 100 st	fp	728 818

Top Dent Interdentalborste

TOP DENT

Plastbelagd tråd. Olikfärgade skaft. Borst av nylon.
Förlängning-/skyddshylsa av polypropen.



		Art nr
Orange 0,45 mm 12 x 5 st	fp	729 587
Röd 0,50 mm 12 x 5 st	fp	729 588
Blå 0,60 mm 12 x 5 st	fp	729 589
Gul 0,70 mm 12 x 5 st	fp	729 590
Grön 0,80 mm 12 x 5 st	fp	729 591
Lila 1,10 mm 12 x 5 st	fp	729 592
Grå 1,30 mm 12 x 5 st	fp	729 593

Top Dent Mellanrumsborstar

TOP DENT

Plastbelagd ståltråd. Separata platta skaft.



		Art nr
Micro-fine 0,5 mm lila 12 x 12 st	fp	728 869
Super-fine 0,6 mm ljusblå 12 x 12 st	fp	728 870
XX-fine 0,7 mm gul 12 x 12 st	fp	728 871
X-fine 0,8 mm grön 12 x 12 st	fp	728 872
Fine 0,9 mm mörkblå 12 x 12 st	fp	728 873
Medium 1,2 mm röd 12 x 12 st	fp	728 874
Large 1,5 mm röd 12 x 12 st	fp	728 875

Top Dent Trätandstickor

TOP DENT

		Art nr
Med fluor 1 x 100 st	fp	729 558



Top Dent Tandstickor

TOP DENT

Extramjuka plasttandstickor. Ströplad yta.

		Art nr
Tandsticka vit, 100 st	fp	729 556
Tandsticka vit med fluor, 100 st	fp	729 559



Top Dent Profylaxpasta

TOP DENT

Putspasta med mintsmaak och 0,2 % NaF. Tub 95 g = 70 ml.
Innehåller ej titanoxid.

		Art nr
RDA 120 röd fin	st	731 040
RDA 170 grön medium	st	731 041
RDA 250 blå grov	st	731 042



Top Dent Block-Dam

TOP DENT



"Flytande" kofferdam och blockout-resin.
Utvecklar ingen värme.
Appliceras i skikt om 1–2 mm.
Ljushärdas på 10 sekunder.

		Art nr
Sprutor, 4 x 3 ml + 10 kanyler	fp	600 485
Tillbehör		
Kanyl 1,1 x 13 mm 10 st	fp	682 428
Kanyl 1,1 x 13 mm 50 st	fp	682 442

Top Dent Förvaringsask

TOP DENT

Plastask perforerad för bland annat gelskenor och bettskenor.
Bredd 8 cm, djup 7 cm, höjd 4 cm.



		Art nr
Ljusblå 2 st	fp	731 035
Neongrön 2 st	fp	731 036
Vit 2 st	fp	731 037
Rosa 2 st	fp	731 038

Top Dent Förvaringsask small

TOP DENT



Plastask opererad för bl.a. gelskenor och bettskenor. 2,7 cm
hög, 7 cm bred.
Blandade färger, 2 av varje, blå, vit, lime, rosa och orange.

		Art nr
Small 10 st	fp	731 015

Top Dent Rondell

TOP DENT

Röd infärgningsrondell för lokalisering av plack.



		Art nr
Burk 100 st	fp	733 550

Top Dent Gelskedar

TOP DENT

Gelsked tillverkad av skumplast.



		Art nr
Small 100 st	fp	731 897
Medium 100 st	fp	731 898
Large 100 st	fp	731 899

Top Dent Comfortip

TOP DENT

Parotisblockerare med absorberande kärna för lokal torrläggning i munnen. Skummad plastsida mot preparationsyta för ökad patientkomfort. Luddar ej och avger ej absorberent vid salivexponering.

Nyhet!



		Art nr
Small 50 st	fp	703 588
Large 50 st	fp	703 589

Top Dent Cell

TOP DENT

Cell tork för avtorkning av ytor och instrument, med eller utan desinfektionsmedel. Absorberar vätska, lämnar ej fibrer 4x2 vikt cellulosa-baserad kompress

Nyhet!



		Art nr
Cell 10 x 10 cm, 350 st	fp	703 610
Cell 5 x 5 cm, 250 st	fp	703 611

Top Dent Bomullsrulle plus

TOP DENT

		Art nr
Nr 1 8 mm Ø, 1728 st	fp	704 171
Nr 2 10 mm Ø, 1200 st	fp	704 172
Nr 3 12 mm Ø, 864 st	fp	704 173



Top Dent Bomullsrullar

TOP DENT

		Art nr
Nr 1 8 mm Ø, 1728 st	fp	704 801
Nr 2 10 mm Ø, 1200 st	fp	704 802
Nr 3 12 mm Ø, 864 st	fp	704 803



Top Dent Bomullspelletts

TOP DENT

		Art nr
Nr 3, 4 mm Ø, 2550 st	fp	707 160



Top Dent Kompresser

TOP DENT

Top Dent kompress Non-Woven, tillverkad av 70 % rayon och 30 % polyester. Hög absorption och luddar ej. 4-vikt.

		Art nr
10 x 10 cm 100 st	fp	707 947



Top Dent Brickpapper 18 x 28 cm

TOP DENT

Absorberar eventuell kvarvarande fukt samt förhindrar att artiklar ramlar igenom perforerad bricka.

		Art nr
Blå 18 x 28 cm, 250 st	fp	417 097
Grön 18 x 28 cm, 250 st	fp	417 098
Lila 18 x 28 cm, 250 st	fp	417 115
Orange 18 x 28 cm, 250 st	fp	417 116
Gul 18 x 28 cm, 250 st	fp	417 117
Vit 18 x 28 cm, 250 st	fp	417 096
Rosa 18 x 28 cm, 250 st	fp	417 119

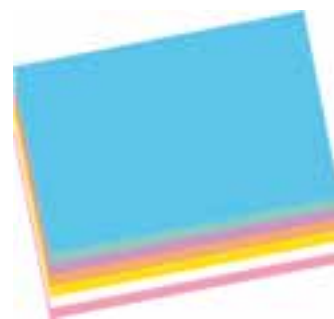
**Top Dent Brickpapper 38 x 28 cm**

TOP DENT

Eventuellt kvarvarande fukt absorberas av papperet samt förhindrar artiklar att ramla igenom vid perforerad bricka. Täcker hela brickbordet.

		Art nr
Blå 38 x 28 cm, 250 st	fp	417 125
Grön 38 x 28 cm, 250 st	fp	417 126
Lila 38 x 28 cm, 250 st	fp	417 127
Orange 38 x 28 cm, 250 st	fp	417 128
Gul 38 x 28 cm, 250 st	fp	417 129
Vit 38 x 28 cm, 250 st	fp	417 130
Rosa 38 x 28 cm, 250 st	fp	417 132

**Top Dent Aqua Stop**

TOP DENT

Miljövämlig plastad dentalservett.
Två lager papper och ett lager plast.
48 x 45 cm.

		Art nr
Blå 500 st	fp	702 450
Gul 500 st	fp	702 451
Grön 500 st	fp	702 452
Vit 500 st	fp	702 453
Lila 500 st	fp	702 454
Rosa 500 st	fp	702 455

**Top Dent Dentalservetter**

TOP DENT

Miljövämlig plastad dentalservett.
Två lager papper och ett lager plast.
45 x 33 cm.

		Art nr
Blå 500 st	fp	702 441
Grön 500 st	fp	702 442
Lila 500 st	fp	702 443
Orange 500 st	fp	702 444
Gul 500 st	fp	702 445
Vit 500 st	fp	702 446
Vinröd 500 st	fp	702 447
Rosa 500 st	fp	702 448



Top Dent Pappersservetter

TOP DENT

Miljömärkt enlagers pappersservett.
38 x 38 cm.

		Art nr
Vit 3000 st	fp	702 426
Grön 3000 st	fp	702 425



Top Dent Nackstödsskydd

TOP DENT

Nackstödsskydd av papper/plast.
25 x 33 cm.

		Art nr
Blå 500 st	fp	702 428
Grön 500 st	fp	702 460
Lila 500 st	fp	702 461
Orange 500 st	fp	702 462
Gul 500 st	fp	702 463
Vit 500 st	fp	702 427
Vinröd 500 st	fp	702 464
Rosa 500 st	fp	702 465



Top Dent Skyddsmössa

TOP DENT

Skyddsmössa av polypropylen, engångs.
Kan även användas som nackstödsskydd.

		Art nr
Blå 100 st	fp	702 436
Vit 100 st	fp	702 737



Top Dent Munskydd

TOP DENT



Högfiltrerande, mjukt och behagligt 3-lagers munskydd med latexfria öronsnoddar.
SS EN-14683:2014 klass IIR

		Art nr
Gul med näsklämma 50 st	fp	700 020
Orange med näsklämma 50 st	fp	700 021
Lila med näsklämma 50 st	fp	700 022
Rosa med näsklämma 50 st	fp	700 023
Blå med näsklämma 50 st	fp	700 050
Vit med näsklämma 50 st	fp	700 051
Grön med näsklämma 50 st	fp	700 055

Top Dent Munskydd

TOP DENT



Högfiltrerande, mjukt och behagligt 3-lagers munskydd med knytband. SS EN-14683:2014 klass IIR

		Art nr
Blå med knytband 50 st	fp	700 081

Top Dent Munskydd

TOP DENT



Högfiltrerande, mjukt och behagligt 4-lagers munskydd med latexfria öronsnoddar.
SS EN-14683:2014 klass IIR

		Art nr
Orange med näsklämma 50 st	fp	700 080

Top Dent Nitril PF Blue Smooth

TOP DENT

Puderfri osteril nitrilhandske för engångsbruk.
Handsken innehåller collagen och är mycket mjuk,
följsam och behaglig.
Färg ljusblå.

		Art nr
X-small 100 st	fp	737 680
Small 100 st	fp	737 681
Medium 100 st	fp	737 682
Large 100 st	fp	737 683
X-large 100 st	fp	737 684



Top Dent Nitril PF Magenta Smooth

TOP DENT

Puderfri osteril nitrilhandske för engångsbruk.
Handsken innehåller collagen och är mycket mjuk,
följsam och behaglig.
Färg magenta.

		Art nr
X-small 100 st	fp	737 656
Small 100 st	fp	737 657
Medium 100 st	fp	737 658
Large 100 st	fp	737 659
X-large 100 st	fp	737 660



Top Dent Nitril PF Ultra

TOP DENT

Puderfri osteril nitrilhandske för engångsbruk.
Har en svag mintdoft. Färg vit.

		Art nr
X-small 100 st	fp	737 651
Small 100 st	fp	737 652
Medium 100 st	fp	737 653
Large 100 st	fp	737 654
X-large 100 st	fp	737 655



Top Dent Nitril PF Blå

TOP DENT

Puderfri osteril nitrilhandske för engångsbruk.
Färg blå.

		Art nr
X-small 100 st	fp	737 641
Small 100 st	fp	737 642
Medium 100 st	fp	737 643
Large 100 st	fp	737 644



Top Dent Nitril PF Eco

TOP DENT

Puderfri osteril nitrilhandske för engångsbruk.
Handsken är mycket tunn och följsam för ökad taktilitet.
Färg vit.

		Art nr
X-small 100 st	fp	737 661
Small 100 st	fp	737 662
Medium 100 st	fp	737 663
Large 100 st	fp	737 664
X-large 100 st	fp	737 665



Top Dent Nitril PF Curve Fitted

TOP DENT Cranberry

Pudrefri, latexfri, osteril nitrilhandske för engångsbruk.
Anpassad för höger och vänster hand, minskar stress vid långtidsanvändning. Greppstruktur fingertoppar. Färg vit.

		Art nr
Storlek 6.0	50 par	fp 737 527
Storlek 6.5	50 par	fp 737 528
Storlek 7.0	50 par	fp 737 529
Storlek 7.5	50 par	fp 737 530
Storlek 8.0	50 par	fp 737 531

**Top Dent Nitril PF Aqua Source**

TOP DENT Cranberry

Pudrefri, latexfri, osteril nitrilhandske för engångsbruk.
Invändig beläggning av lanolin och E-vitamin för att minimera uttorkning och underlätta påtagning. Helhandsgreppstruktur. Färg turkos.

		Art nr
X-small	200 st	fp 737 533
Small	200 st	fp 737 534
Medium	200 st	fp 737 535
Large	200 st	fp 737 536
X-Large	200 st	fp 737 537

**Top Dent Nitril PF Evolve**

TOP DENT Cranberry

Pudrefri, latexfri, osteril nitrilhandske för engångsbruk.
Evosoft formula ger mjuk följsamhet med utmärkt känsla.
Greppstruktur fingertoppar. Utrymmesbesparande förpackning. Färg blå.

		Art nr
X-small	300 st	fp 737 604
Small	300 st	fp 737 605
Medium	300 st	fp 737 606
Large	300 st	fp 737 607
X-Large	250 st	fp 737 608

**Top Dent Vinyl PF**

TOP DENT

Pudrefri osteril vinylhandske för engångsbruk.

		Art nr
X-small	100 st	fp 737 434
Small	100 st	fp 737 435
Medium	100 st	fp 737 436
Large	100 st	fp 737 437

**Top Dent Latex PF**

TOP DENT

Pudrefri osteril latexhandske för engångsbruk.

		Art nr
X-Small	100 st	fp 737 546
Small	100 st	fp 737 547
Medium	100 st	fp 737 548
Large	100 st	fp 737 549



Top Dent Bägare 21 cl

TOP DENT



Bägare 21 cl i olika färger, tillverkade av polypropylen.

		Art nr
Blå 1500 st	fp	409 041
Grön 1500 st	fp	409 044
Lila 1500 st	fp	409 046
Orange 1500 st	fp	409 045
Gul 1500 st	fp	409 043
Vit 1500 st	fp	409 040
Vinröd 1500 st	fp	409 042
Rosa 1500 st	fp	409 048
Sorterad blå, grön, lila, gul och orange 1500 st	fp	409 047

Top Dent Bägare 15 cl

TOP DENT



Bägare 15 cl i olika färger, tillverkade av polypropylen.

		Art nr
Blå 1000 st	fp	409 060
Grön 1000 st	fp	409 061
Lila 1000 st	fp	409 062
Orange 1000 st	fp	409 063
Gul 1000 st	fp	409 064
Vit 1000 st	fp	409 065
Vinröd 1000 st	fp	409 066
Rosa 1000 st	fp	409 067
Sorterad blå, grön, lila, gul och orange 1000 st	fp	409 068

Top Dent Dappenbägare

TOP DENT



		Art nr
Med tandad kant, sorterade färger: vit, röd, gul och blå, 1000 st	fp	411 490
Med rak kant, sorterade färger: vit, röd, gul och blå, 1000 st	fp	411 500

Top Dent Pastakopp

TOP DENT

Hållare för putsfasta, att sätta på fingret.



		Art nr
Top Dent Pastakopp 100 st	fp	415 087

Top Dent Patientförkläde Plus

TOP DENT

Polyetylen plast och papper på rulle.

		Art nr
Vit 53 x 61 cm 80 st	fp	707 110
Blå 53 x 61 cm 80 st	fp	707 111

**Top Dent Patientförkläde plast**

TOP DENT

Polyetylen vit plast på rulle.

		Art nr
Vit 53 x 75 cm 200 st	fp	707 109

**Top Dent Sterilemballage**

TOP DENT

Papper/plast.
Producerad enligt ISO 11607-EN 868.

		Art nr
Påsar		
50 x 250 mm 200 st	fp	162 350
75 x 250 mm 200 st	fp	162 351
75 x 300 mm 200 st	fp	162 358
100 x 300 mm 200 st	fp	162 359
150 x 250 mm 200 st	fp	162 352
250 x 500 mm 200 st	fp	162 353
200 x 55 H x 500 mm för brickor med lock 200 st	fp	162 355
Rullar 200 m		
50 mm	fp	162 320
75 mm	fp	162 321
100 mm	fp	162 322
150 mm	fp	162 323
250 mm	fp	162 324

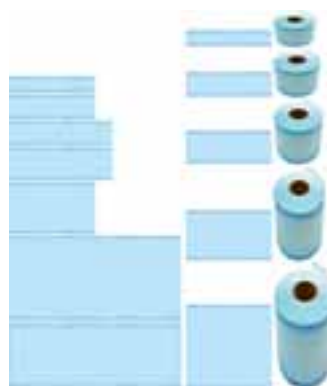
**Top Dent Sterilemballage Self Seal**

TOP DENT

Självförslutande sterilpåse. Steril hålltid är
samma som för tejpad påse = 1 månad.
Papper/plast.
Producerad enligt ISO 11607-EN 868.

		Art nr
Påsar		
57 x 130 mm 200 st	fp	162 370
70 x 260 mm 200 st	fp	162 371
90 x 165 mm 200 st	fp	162 372
90 x 260 mm 200 st	fp	162 373
135 x 260 mm 200 st	fp	162 374
135 x 280 mm 200 st	fp	162 375
155 x 260 mm 200 st	fp	162 376
305 x 430 mm 200 st	fp	162 377



Top Dent T-Vac

TOP DENT

För vakuumsug, tillverkad i polyetylen, ftalatfri.
För 11 mm sugadapter.

		Art nr
Vit, längd 135 mm	100 st	fp 158 886
Ljusblå, längd 135 mm	100 st	fp 158 887
Vinkel	100 st	fp 158 875



Top Dent T- Vac rör S

TOP DENT

Sugrör med S-skärning samt ventilationshål vid ena änden för ökad patientkomfort. Tillverkad i polyetylen, ftalatfri. 140 mm lång, 11 mm diameter.

		Art nr
Blå, längd 140 mm, 100 st	fp	158 885



Top Dent Vac rör

TOP DENT

Autoklaverbara 134 °C vakuumsugrör för 16 mm sugadapter.

		Art nr
Blå, längd 124 mm, 10 st	fp	158 900
Grön, längd 124 mm, 10 st	fp	158 901
Lila, längd 124 mm, 10 st	fp	158 902
Orange, längd 124 mm, 10 st	fp	158 903
Gul, längd 124 mm, 10 st	fp	158 904
Vit, längd 124 mm, 10 st	fp	158 905
Vinröd, längd 124 mm, 10 st	fp	158 906
Rosa, längd 124 mm, 10 st	fp	158 907



Top Dent T-Flex

TOP DENT

Böjbar transparent salivsug med vit fast hätta för konventionell sug. Ftalatfri. För 6,5 mm sugadapter.

		Art nr
130 mm	1000 st	fp 618 474



Top Dent Adapter

TOP DENT

Adapter för spiralsug, 4,5 cm lång, 6,5 mm i diameter, polyeten.

		Art nr
Mjuk	100 st	fp 618 260



Top Dent T-Flex 145mm



Böjbar färgad saliv sug med transparent för konventionell sug. För 6,5 mm sugadapter. Med eller utan avtagbar hätta.

		Art nr
Blå 100 st	fp	618 480
Blå, avtagbar hätta 100 st	fp	618 600
Grön 100 st	fp	618 481
Grön, avtagbar hätta 100 st	fp	618 601
Lila 100 st	fp	618 482
Lila, avtagbar hätta 100 st	fp	618 607
Orange 100 st	fp	618 483
Orange, avtagbar hätta 100 st	fp	618 602
Gul 100 st	fp	618 484
Gul, avtagbar hätta 100 st	fp	618 603
Vit 100 st	fp	618 485
Vit, avtagbar hätta 100 st	fp	618 604
Vinröd 100 st	fp	618 486
Vinröd, avtagbar hätta 100 st	fp	618 605
Rosa 100 st	fp	618 487
Rosa, avtagbar hätta 100 st	fp	618 606

Top Dent Kirurgsug

TOP DENT



Autoklaverbar kirurgsug för 11 mm sugadapter. Steritips för 6,5 mm sugadapter.

		Art nr
Blå 2,5 mm öppning, 25 st	fp	158 896
Vit 3 mm öppning, 25 st	fp	158 894
Grön 6 mm öppning, 25 st	fp	158 895
Steritips sterilförpackad, 2,5 mm öppning, 20 st	fp	158 026

Top Dent Slangskydd

TOP DENT

Sterilt slangskydd 80 x 1200 mm.

		Art nr
Slangskydd 10 st	fp	703 430

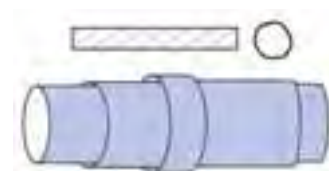

Top Dent Intraoralkamera

TOP DENT



TOP DENT SOPRO 617 är en lättanvänd, praktisk USB-kamera för exakta, intraorala bilder.

- Anatomisk form och exceptionellt stor bildvinkel gör det enkelt att med bibehållen patientkomfort nå svåråtkomliga områden.
- EasyTouch medger enkel och skakfri bildfrysning via beröringskänsligt område på kamerans ovansida.
- Snabb fokus för såväl porträtt som intraorala bilder via stort skärpedjup, senaste generationen LED-ljus och asfärisk lins borgar för distorsionsfri bild med korrekt geometri.
- Löstagbar modulkabel med USB-anslutning gör den enkel både att koppla in och att flytta mellan olika rum.
- Kameran kan användas med bildhanteringsprogram från flera olika tillverkare. Kontakta DAB Digital Support 08-506 505 55 så får du svar på om kameran passar i ert bildbehandlingsprogram, eller förslag på lämpligt alternativ.

Innehåll SOPRO 617 med USB2-kit

- Kamerakabel 2,5 m
- Hållare
- Hygienskydd
- Dockningsstation USB 2
- Drivrutiner
- Installations- och bruksanvisning

Extra innehåll med M UB2-kit

- Integrerat bildminne
- Utgångar för video, S-video samt USB 2
- Videokabel 1,5 m
- S-videokabel 1,5 m
- USB-kabel 2 m
- Länkkabel 2,5 m

Kamerasensor: Högkänslig 1/4" CCD

Upplösning: PAL 752 x 582

Fokus: Automatiskt

Siktinkel: 80°

Anslutning: USB 2.0 High speed

Kabellängd: 2,5 m

Vikt handstycke: 55 g

		Art nr
TD SOPRO 617 med USB2 KIT	st	180 075
TD SOPRO 617 med M USB2 KIT	st	180 076

Turbiner

SIRONA



TOP DENT Boost turbiner är ett nytt område för TOP DENT men som alltid med maximal trygghet för dig som kund. Instrumenten är framtagna i samarbete med Sirona, en av dentalvärldens absoluta giganter, med kvalitet på högsta nivå.

TOP DENT Boost levererar smått otroliga 23 W och är dessutom en av marknadens absolut tystaste turbiner, uppmätt så som en turbin används d.v.s. med sprayen påslagen.

Kombineras med fördel med Sirona R LED snabbkoppling som ger 25 000 lux och har andra generationen LED med perfekt färgåtergivning (Colour Rendering Index) för rätt kontrast vid arbete i munhålan. 4-hållsspray, ljusledare, keramiska lager och Ø 1,6 mm tryckknappschuck för FG-borr.

Finns med anslutning för Sirona (S) samt KaVo (K) snabbkopplingar.

TOP DENT Boost

Varvtal ca: 370.000 min⁻¹

Effekt: Upp till 23 W

Diameter huvud: 11,9 mm

			Art nr
TOP DENT Boost S	st	Sirona R / R LED	180 050
TOP DENT Boost K	st	KaVo MULTIFlex	180 051

Vinkelstycke

SIRONA



TOP DENT RÖD 1:5 uppväxlat vinkelstycke. Ett nytt område för TOP DENT men som alltid med maximal trygghet för dig som kund. Instrumentet är framtaget i samarbete med Sirona, en av dentalvärldens absoluta giganter, med kvalitet på högsta nivå.

TOP DENT RÖD 1:5 är perfekt för den som söker prisvärd kvalitet och funktionalitet. Slät och hygienisk grepphylsa i titan samt ISO Slider som innebär enklare montering på motorn. 3-hållsspray, ljusledare och Ø 1,6 mm tryckknappschuck för FG-borr.

TOP DENT RÖD 1:5

Utväxling: 1:5

Max varvtal: 200 000 min⁻¹

Huvud snr < 202 000: Ø 9,7 mm

Huvud snr > 202 000: Ø 8,7 mm

			Art nr
TOP DENT RÖD	st 1:5	● rött FG	180 000

Vinkelstycke

SIRONA



TOP DENT BLÅ 1:1 rakt växlat vinkelstycke. Ett nytt område för TOP DENT men som alltid med maximal trygghet för dig som kund. Instrumentet är framtaget i samarbete med Sirona, en av dentalvärldens absoluta giganter, med kvalitet på högsta nivå.

TOP DENT BLÅ 1:1 är perfekt för den som söker prisvärd kvalitet och funktionalitet. Slät och hygienisk grepphylsa i titan samt ISO Slider som innebär enklare montering på motorn. 1-hålspray, ljusledare och Ø 2,35 mm tryckknappschuck för VST-borr.

TOP DENT BLÅ 1:1

Utväxling: 1:1

Max varvtal: 40 000 min⁻¹

Huvud snr < 202 000: Ø 9,7 mm

Huvud snr > 202 000: Ø 8,7 mm

		Art nr
TOP DENT BLÅ st 1:1	● blått	180 001

Top Dent Skötselspray

TOP DENT

Top Dent Skötselspray för inre rengöring och smörjning av hand-/vinkelstycken etc. Levereras med standard sprayhatt men utan nipplar.



		Art nr
Top Dent Skötselspray 500 ml	st	182 763

TOP DENT

 Cranberry



Top Dent Nitril Aqua Source

– Invändig beläggning av lanolin och E-vitamin för att minimera uttorkning

Avtryck

1

Top Dent Alginat Cromo

TOP DENT

Snabbstelnande, dammfritt alginat som ändrar färg från violett till orange och slutligen gult. Dimeensionsstabil i 5 dagar. Fruktsmak. Lagringstid 6 år.
Blandningstid 35 sek = violett.
Arbetstid 1,20 min = orange. **Stelningstid** i munnen 2 min = gult.

		Art nr
Refill 500 g	fp	808 112
Tillbehör		
Mått, pulver/vatten	st	808 114



Top Dent Alginat

TOP DENT

Snabbstelnande, dammfritt alginat med krämig konsistens. Mintsamak. Färg orange.
Arbetstid 1,30 min. **Stelningstid** i munnen 1 min.

		Art nr
Refill 500 g	fp	808 107
Refill 10 kg 20 x 500 g	fp	808 111
Tillbehör		
Mått, pulver/vatten	st	808 104



Xantalgin Crono

KULZER

Färgkodat dammfritt alginat. Snabbstelnande krämig konsistens med mintsamak. Färgförändringen sker i fyra steg.
 Blandning = blå.
 Avtryckssked = violett.
 Intraoralt = rosa.
 Sluthärdat = vit.
 Dimensionsstabil i fem dagar.
Arbetstid 1,15 min.
Stelningstid i munnen 1 min.

		Art nr
Burk med mått 1 kg	fp	809 180
Refillpåse 500 g	fp	809 181



Xantalgin Select

KULZER

Dammfritt alginat med krämig konsistens. Snabbstelnande med frisk pepparmintsmak. Färg ljusgrön.
Arbetstid 1,15 min. **Stelningstid** i munnen 1 min.

		Art nr
Refill med mått 2 x 500 g	fp	809 172
Refill 500 g	st	809 173



Alginoplast

KULZER

Dammfritt alginat med god vätkbarhet för hela och partiella avtryck. Elastiskt och hög detaljåtergivning. Kan användas till "våtalginatteknik". Pepparmintsmak.

Snabbstelnande
 Färg rosa.
Arbetstid 1 min.
Stelningstid i munnen 1 min.
Normalstelnande
 Färg gul.
Arbetstid 1,30 min.
Stelningstid i munnen 1,30 min.

		Art nr
Refill, snabbstelnande 500 g	fp	809 157
Refill, normalstelnande 500 g	fp	809 158



Blueprint Xcreme

DENTSPLY SIRONA

Snabbstelnande, dammfritt alginat som lätt blandas till en krämig konsistens. Mintsmaak. Hög elasticitet och precision.
Färg ljusblå.
Arbetstid 1,30 min.
Stelningstid i munnen 1 min.



		Art nr
Snabbstelnande. I burk med mått 1 kg	fp	809 162
Ekonomiförp 6 kg	fp	809 164

Hydrocolor 5

ZHERMACK

Dammfritt alginat som är dimensionsstabil i 5 dagar.
Fruktsmak. Färgförändrande, aromatiskt. Fuchsia-blandning.
Violett, fyll skeden 30 sek.
Ljusblå, i munnen 1,10 min.
Smak cool berry.



		Art nr
Snabbstelnande 453 g	fp	808 206

Hydrogum 5

ZHERMACK

Alginat med extra snabb stelningstid i exotiskt fruktsmak.
Dammfritt och dimensionsstabil i 5 dagar.
Färg: Lila
Arbetstid: 1,05 min
Stelningstid i munnen: 45 sek



		Art nr
Snabbstelnande 453 g	fp	808 208

Tropicalgin Mango

ZHERMACK

Färgindikerande alginat (röd-orange-gul) med snabb stelningstid och en fräsch smak av mango.
Mycket god elastisk återhämtning på 99%. Dammfritt.
Arbetstid: 1,35 min
Stelningstid i munnen: 1 min



		Art nr
Snabbstelnande 453 g	fp	808 205

Orthoprint Vanilj

ZHERMACK

Alginat med vaniljsmak speciellt anpassat för ortbehandlingar. Guldfärgat, lätt att blanda och ger fin detaljåtergivning i avtrycket.
Mycket god elastisk återhämtning på 98%.
Arbetstid: 1,05 min
Stelningstid i munnen: 45 sek



		Art nr
Snabbstelnande 500 g	fp	809 160

Aroma Fine

GC

Dammfritt tixotrop alginat som binder till hydrokolloid. Ideala tixotropa egenskaper, lättflytande under tryck. Mintsmaak.

Normalstelnande

Färg rosa.

Arbetstid 3 min.

Stelningstid i munnen 2 min.

Snabbstelnande

Färg grön.

Arbetstid 2,30 min.

Stelningstid i munnen 1,30 min.



		Art nr
Normalstelnande 1 kg	fp	808 210
Snabbstelnande 1 kg	fp	808 211

Image

Nyhet!

Snabbstelnande:

Arbetstid: 1,40 min

Stelningstid i munnen: 2 min

Normalstelnande:

Arbetstid: 1,40 min

Stelningstid i munnen: 2 min



		Art nr
Snabbstelnande 500 g	fp	808 108
Snabbstelnande 5 kg	fp	808 109
Normalstelnande 500 g	fp	808 215
Normalstelnande 5 kg	fp	808 106

Adhesiv för alginat

DENTSPLY SIRONA

		Art nr
Flaska med pensel 30 ml	fp	809 210
Sprayflaska 200 g	fp	809 215



Top Dent Impressa

TOP DENT



Hydrofil värmeaktiverad A-silikon med goda flytegenskaper och flexibel arbetstid. Passar alla indikationer samt anpassad för CAD/CAM.

Light färg rosa.

Arbetstid 0,30-2 min. Stelningstid i munnen 2,00 min.

Medium färg lila.

Arbetstid 0,30-2 min. Stelningstid i munnen 2,00 min.

Heavy färg blå.

Arbetstid 0,30-2,15 min. Stelningstid i munnen 2,15 min.

Putty Soft färg blå.

Arbetstid 0,30 min. Stelningstid i munnen 2,00 min.

		Art nr
Light body 2 x 50 ml, 12 blandningsspetsar	fp	811 950
Medium body 2 x 50 ml, 12 blandningsspetsar	fp	811 951
Heavy Body 2 x 50 ml, 6 blandningsspetsar	fp	811 953
Putty Soft , handblandas 2 x 450 ml	fp	811 955
Tillbehör		
Top Dent Blandningspistol DS50 1:1/2:1	st	821 900
Top Dent Blandningsspetsar gula 50 st	fp	821 905
Top Dent Blandningsspetsar rosa 50 st	fp	821 906
Top Dent Blandningsspetsar gröna 50 st	fp	821 907
Top Dent Intraorala spetsar gula 100 st	fp	821 908
Top Dent Intraorala spetsar vita 100 st	fp	821 909

Top Dent Impressa 5:1 för blandningsmaskin

TOP DENT



Hydrofil värmeaktiverad A-silikon med goda flytegenskaper och flexibel arbetstid för blandningsmaskin. Passar alla indikationer samt anpassad för CAD/CAM.

Monophase färg blå. Arbetstid 0,30-2,00 min. Stelningstid i munnen 2,00 min.

Heavy body färg lila. Arbetstid 0,30-2,15 min. Stelningstid i munnen 2,15 min.

Putty soft färg blå. Arbetstid 0,30-2,00 min. Stelningstid i munnen 2,00 min.

		Art nr
Monophase 5:1 1 x 380 ml, 10 blandningsspetsar	fp	811 952
Heavy Body 5:1 1 x 380 ml, 10 blandningsspetsar	fp	811 956
Putty Soft 5:1 2 x 380 ml	fp	811 954
Tillbehör		
Top Dent Blandningsspets 5:1 gul 40 st	fp	821 914
Top Dent Fixeringsring 5:1 gul 2 st	fp	821 915

Flexitime

KULZER



A-silikon med lång arbetstid utanför munnen kombinerat med en kort stelningstid i munnen. Har egenskaper som passar både för avtryck på större restaurationer och enstaka kronor.

Easy Putty färg violett. Knådmassa med smidig konsistens och hög sluthårdhet.

Heavy Tray färg violett. Skedmaterial med puttyliknande konsistens och hög sluthårdhet.

MonoPhase färg lila. Sked/sprutmaterial. Utpräglat tixotrop

Light Flow färg grön. Sprutmaterial med låg viskositet.

Correct Flow färg ljusgrön. Universalt korrekturmaterial med hög hållfasthet och elasticitet.

Medium Flow färg gul. Sprutmaterial med medium viskositet.

Arbetstid 1-2,30 min. Stelningstid i munnen 2,30 min.

		Art nr
Light Flow grön 2 x 50 ml	fp	811 798
Correct Flow grön 2 x 50 ml	fp	811 748
Medium Flow gul 2 x 50 ml	fp	811 799
Heavy Tray violett 2 x 50 ml	fp	811 746
Mono Phase lila 2 x 50 ml	fp	811 747
Easy Putty violett 600 ml	fp	811 745
Tillbehör		
Top Dent Blandningspistol DS50 1:1/2:1	st	821 900
Top Dent Blandningsspetsar gula 50 st	fp	821 905
Top Dent Blandningsspetsar gröna 50 st	fp	821 907
Top Dent Intraorala spetsar gula 100 st	fp	821 908
Top Dent Intraorala spetsar vita 100 st	fp	821 909

Flexitime Dynamix

KULZER



A-silikon som passar i de flesta på marknaden förekommande blandningsmaskiner. Färg violett/lila.

Arbetstid 1-2,30 min.

Stelningstid i munnen 2,30 min.

		Art nr
Putty 2 x 380 ml, 2 blandningsspetsar, 1 fixeringsring	fp	811 791
Heavy Tray 2 x 380 ml, 2 blandningsspetsar, 1 fixeringsring	fp	811 795
Monophase 2 x 380 ml, 2 blandningsspetsar, 1 fixeringsring	fp	811 796
Tillbehör		
Dynamix blandningsspetsar 50 st	fp	811 360
Dynamix fixeringsring 2 st	fp	811 361
Top Dent Blandningsspets 5:1 gul 40 st	fp	821 914
Top Dent Fixeringsring 5:1 gul 2 st	fp	821 915

Flexitime Fast & Scan

KULZER



A-silikon med lång arbetstid utanför munnen kombinerat med kort stelningstid i munnen. Har egenskaper som passar avtryck på 1-3 led. Avtrycket kan scannas direkt utan kontrastspray.
Easy Putty färg grön. Knådmassa med smidig konsistens och hög sluthårdhet.
Light Flow färg orange. Sprutmaterial med låg viskositet.
Medium Flow färg gul. Sprutmaterial med en medium viskositet.
 Arbetstid 0,30–1,30 min.
 Stelningstid i munnen 2 min.

		Art nr
Light Flow 2x50 ml	fp	811 870
Medium Flow 2x50 ml	fp	811 869
Easy Putty 600 ml	fp	811 868
Tillbehör		
Top Dent Blandningspistol DS50 1:1/2:1	st	821 900
Top Dent Blandningsspetsar gula 50 st	fp	821 905
Top Dent Intraorala spetsar gula 100 st	fp	821 908

Flexitime Dynamix Fast & Scan

KULZER



A-silikon med lång arbetstid utanför munnen kombinerat med kort stelningstid i munnen. Har egenskaper som passar avtryck på 1-3 led. Avtrycket kan scannas direkt, utan kontrastspray. Passar i de flesta förekommande blandningsmaskiner.
Putty färg grön.
Heavy färg grön.
 Arbetstid 1,3 min.
 Stelningstid i munnen 2 min.

		Art nr
Putty 2 x 380 ml, 2 blandningsspetsar, 1 fixeringsring	fp	811 866
Heavy Tray 2 x 380 ml, 2 blandningsspetsar, 1 fixeringsring	fp	811 867
Tillbehör		
Dynamix blandningsspetsar 50 st	fp	811 360
Dynamix fixeringsring 2 st	fp	811 361
Top Dent Blandningsspets 5:1 gul 40 st	fp	821 914
Top Dent Fixeringsring 5:1 gul 2 st	fp	821 915

Xantasil Dynamix

KULZER

A-silikon som kan ersätta alginat. För blandningsmaskin. För t ex avtryck vid temporära ersättningar, studiemodeller och motbitning. Dimensionsstabil i flera veckor och enkelt att slå ut.
Färg aprikos.
 Arbetstid 1 min.
 Stelningstid i munnen 1,30 min.



		Art nr
Fast set 2 x 380 ml, 2 st blandningsspetsar, 1 st fixeringsring	fp	809 182
Tillbehör		
Dynamix blandningsspetsar 50 st	fp	811 360
Dynamix fixeringsring 2 st	fp	811 361
Top Dent Blandningsspets 5:1 gul 40 st	fp	821 914
Top Dent Fixeringsring 5:1 gul 2 st	fp	821 915

Provil Novo

KULZER



A-silikon för avtryck av alla kliniska indikationer.

Monophase medium viskositet. Sked- och sprutmaterial.

Fast färg blå. Arbetstid 1,5 min. Stelningstid i munnen 2,30 min.

Regular färg ljusblå. Arbetstid 2 min. Stelningstid i munnen 3,30 min.

Medium tixotrop sprutmaterial.

Fast färg gul. Arbetstid 1,5 min. Stelningstid i munnen 2,30 min.

Regular färg ljusgul. Arbetstid 2 min. Stelningstid i munnen 3,30 min.

Light låg viskositet. Sprutmaterial.

Fast färg grön. Arbetstid 1,5 min. Stelningstid i munnen 2,30 min.

Regular färg mörkgrön. Arbetstid 2 min. Stelningstid i munnen 3,30 min.

		Art nr
Light body fast set 2 x 50 ml, 12 blandningsspetsar	fp	811 350
Light body regular set 2 x 50 ml, 12 blandningsspetsar	fp	811 351
Medium body fast set 2 x 50 ml, 12 blandningsspetsar	fp	811 352
Medium body regular set 2 x 50 ml, 12 blandningsspetsar	fp	811 353
Monophase fast set 2 x 50 ml, 12 blandningsspetsar	fp	811 354
Monophase regular set 2 x 50 ml, 12 blandningsspetsar	fp	811 355
Tillbehör		
Top Dent Blandningspistol DS50 1:1/2:1	st	821 900
Top Dent Blandningsspetsar gula 50 st	fp	821 905
Top Dent Blandningsspetsar rosa 50 st	fp	821 906
Top Dent Blandningsspetsar gröna 50 st	fp	821 907
Top Dent Intraorala spetsar gula 100 st	fp	821 908
Top Dent Intraorala spetsar vita 100 st	fp	821 909

Provil Novo Putty

KULZER

Putty/Putty Soft: Knådbar konsistens. För t ex korrekturavtryck, sandwichavtryck och funktionsavtryck.

Regular set färg grön. Arbetstid 2 min. Stelningstid i munnen 4,5 min.

Fast set färg grön. Arbetstid 1,5 min. Stelningstid i munnen 3,5 min.



		Art nr
Regular set 2 x 450 ml	fp	811 495
Fast set 2 x 450 ml	fp	811 489
Soft Regular set 2 x 450 ml	fp	811 509
Soft Fast set 2 x 450 ml	fp	811 498
Soft Fast set 2 x 250 ml	fp	811 497

Provil Novo Dynamix Putty

KULZER

Putty för blandningsmaskin.

För t ex korrekturavtryck, sandwichavtryck och funktionsavtryck.

Färg turkos. **Arbetstid** 1,30min. **Stelningstid** i munnen 2,30min.



		Art nr
Putty 2 x 380ml, 2 blandningsspetsar, 1 fixeringsring	fp	811 359
Tillbehör		
Dynamix blandningsspetsar 50 st	fp	811 360
Dynamix fixeringsring 2 st	fp	811 361
Top Dent Blandningsspets 5:1 gul 40 st	fp	821 914
Top Dent Fixeringsring 5:1 gul 2 st	fp	821 915

Honigum Automix Light

DMG

Honigum Light i ampull 50 ml eller 25 ml.

Regular färg gul.

Arbetstid 2,15 min. Stelningstid i munnen 3,30 min.

Fast färg orange.

Arbetstid 1,30 min. Stelningstid i munnen 2,00 min.



		Art nr
Light regular		
2 x 50 ml, 10 blandningsspetsar, 10 intraorala spetsar	fp	811 230
Light fast		
2 x 50 ml, 10 blandningsspetsar, 10 intraorala spetsar	fp	811 216
Light regular		
ampull 4 x 25 ml, 10 blandningsspetsar, 10 intraorala spetsar	fp	811 196
Light fast		
ampull 4 x 25 ml, 10 blandningsspetsar, 10 intraorala spetsar	fp	811 283
Tillbehör		
Top Dent Blandningspistol DS50 1:1/2:1	st	821 900
Top Dent Blandningspistol DS25 1:1/2:1	st	821 902
Top Dent Blandningsspetsar gula 50 st	fp	821 905
Top Dent Intraorala spetsar gula 100 st	fp	821 908

Honigum Automix Heavy

DMG

Honigum Heavy i ampull 50 ml.

Regular färg blå.

Arbetstid 2,00 min. Stelningstid i munnen 3,30 min.

Fast färg grön.

Arbetstid 1,15 min. Stelningstid i munnen 2,00 min.



		Art nr
Heavy regular 2 x 50 ml, 4 blandningsspetsar	fp	811 318
Heavy fast 2 x 50 ml, 4 blandningsspetsar	fp	811 319
Tillbehör		
Top Dent Blandningspistol DS50 1:1/2:1	st	821 900
Top Dent Blandningsspetsar gröna 50 st	fp	821 907

Honigum Automix Mono

DMG

Honigum Mono i ampull 50 ml.

Färg grön.**Arbetstid** 2,15 min.**Stelningstid i munnen** 2,30 min.

		Art nr
Mono 2 x 50 ml, 4 blandningsspetsar, 4 intraorala spetsar	fp	811 181
Tillbehör		
Top Dent Blandningspistol DS50 1:1/2:1	st	821 900
Top Dent Blandningsspetsar gröna 50 st	fp	821 907
Top Dent Intraorala spetsar vita 100 st	fp	821 909

Honigum Putty

DMG

Dimensionsstabil putty för handblandning.

Soft färg turkos.

Arbetstid 3,15 min. Stelningstid i munnen 3,15 min.

Soft fast färg lila.

Arbetstid 1,45 min. Stelningstid i munnen 1,45 min.

Rigid fast färg mörkblå.

Arbetstid 1,45 min. Stelningstid i munnen 1,45 min.



		Art nr
Putty Soft 2 x 450 ml	fp	811 339
Putty Soft Fast 2 x 450 ml	fp	811 340
Putty Ridgid Fast 2 x 450 ml	fp	811 341

Honigum Mixstar

DMG

Honigum i patron för blandningsmaskin.

Heavy färg blå.

Arbetstid 2,15 min. Stelningstid i munnen 3,15 min.

Mono färg mörkgrön.

Arbetstid 2,00 min. Stelningstid i munnen 3,15 min.

Putty färg mörkblå.

Arbetstid 1,45 min. Stelningstid i munnen 3,15 min.



Art nr		
Heavy body 390 ml	fp	811 195
Mono body 390 ml	fp	811 173
Putty 390 ml	fp	811 194
Tillbehör		
Mixstar blandningsspetsar 50 st	fp	811 209

Silagum

DMG

Putty för avtryck av kronor, broar, inlay och onlay.

Regular färg blå.

Arbetstid 1,45 min. Stelningstid i munnen 3,30 min.

Fast färg lila.

Arbetstid 1,15 min. Stelningstid i munnen 2,30 min.

Mixstar putty soft färg blå.

Arbetstid 2,00 min. Stelningstid i munnen 3,30 min



Art nr		
Putty 2 x 262 ml	fp	811 261
Putty fast 2 x 262 ml	fp	811 236
Silagum Mixstar för blandningsmaskin		
Putty Soft 390 ml och 10 blandningsspetsar	fp	811 266
Putty Soft 5 x 390 ml + 50 blandningsspetsar	fp	811 199
Silagum automix medium fast 2 x 50ml	fp	811 226
Silagum automix medium 2 x 50ml	fp	811 277
Silagum automix light 2 x 50ml	fp	811 279
Tillbehör		
Mixstar blandningsspetsar 50 st	fp	811 209

StatusBlue

DMG

A-silikon i patron för blandningsmaskiner.

Material där alginat tidigare har varit alternativet.

Färg ljusblå.

Arbetstid 1,15 min.

Stelningstid i munnen 1,45 min.



Art nr		
Mixstarpatron 390 ml	fp	811 292
Tillbehör		
Mixstar blandningsspetsar 50 st	fp	811 209

TOP DENT



Top Dent ImpressA
– Avtryck för dental precision

Affinis

COLTENE

Hydrofil A-silikon med goda flytegenskaper.
 Pressar undan fukten och ger ett perfekt avtryck utan blåsor.
Light Body färg ljusgrön.
 Arbetstid: 1,00 min. Stelningstid i munnen 2,00 min.
Regular Body färg ljusblå.
 Arbetstid: 1,00 min. Stelningstid i munnen 2,00 min.

		Art nr
Light Body 2 x 50 ml	fp	811 659
Regular Body 2 x 50 ml	fp	811 660
Tillbehör		
Top Dent Blandningsspetsar gula 50 st	fp	821 905
Top Dent Intraorala spetsar gula 100 st	fp	821 908

**Affinis Precious**

COLTENE

Hydrofil A-silikon med goda flytegenskaper.
 Pressar undan fukten och ger ett perfekt avtryck utan blåsor.
Light Body Precious färg silver.
 Arbetstid: 1,00 min. Stelningstid i munnen 2,00 min.
Regular Body Precious färg guld.
 Arbetstid: 1,00 min. Stelningstid i munnen 2,00 min.

		Art nr
Light Body Precious 2 x 50 ml, 18 blandningsspetsar	fp	811 769
Regular Body Precious 2 x 50 ml, 18 blandningsspetsar	fp	811 768
Tillbehör		
Top Dent Blandningsspistol DS50 1:1/2:1	st	811 655
Top Dent Blandningsspetsar gula 50 st	fp	821 905
Top Dent Intraorala spetsar gula 100 st	fp	821 908

**Affinis Putty**

COLTENE

Putty soft i burk. Färg ljusbrun.
 Arbetstid: 1,10 min. Stelningstid 2,00 min.
Putty super soft i burk. Färg ljusgul.
 Arbetstid: 1,05 min. Stelningstid 2,00 min.

Putty soft fast i burk. Färg ljusbrun.
 Arbetstid: 1,05 min. Stelningstid 1,5 min.

		Art nr
Putty Super Soft 600 ml	fp	811 669
Putty Soft 600 ml	fp	811 661
Putty Soft Fast 600 ml	fp	811 670

**TOP DENT**

Top Dent ImpressA
 – Avtryck för dental precision

Affinis Micro

COLTENE

Light body färg grön.

Arbetstid: 1 min. Stelningstid i munnen 2 min.

Regular body färg blå.

Arbetstid: 1 min. Stelningstid i munnen 2 min.

Light body fast färg grön.

Arbetstid: 0,5 min. Stelningstid i munnen 1,2 min.

Regular body fast färg blå.

Arbetstid: 0,5 min. Stelningstid i munnen 1,2 min.

Light body precious färg silver.

Arbetstid: 1 min. Stelningstid i munnen 2 min.

Regular body precious färg guld.

Arbetstid: 1 min. Stelningstid i munnen 2 min.



		Art nr
Light Body 4 x 25 ml	fp	811 657
Regular Body 4 x 25 ml	fp	811 658
Light Body Fast 4 x 25 ml	fp	811 647
Regular Body Fast 4 x 25 ml	fp	811 648
Light Body Precious 4 x 25 ml	fp	811 770
Regular Body Precious 4 x 25 ml	fp	811 771
Tillbehör		
Blandningsspetsar universal 40 st	fp	811 759
Intraorala spetsar 100 st	fp	811 755
Micropistol	st	811 753

Affinis System 75

COLTENE

Mono body färg ljusblå.

Arbetstid: 1,00 min. Stelningstid i munnen 2,30 min.

Heavy body färg ljusbrun.

Arbetstid: 1,00 min. Stelningstid i munnen 2,00 min.



		Art nr
Heavy Body 2 x 75 ml, 8 blandningsspetsar	fp	811 656
Tillbehör		
Blandningspistol DS74 med lång frammatare	st	811 655
Top Dent Blandningsspetsar gröna 50 st	fp	821 907

Affinis 360

COLTENE

För blandningsmaskin.

Mono body färg ljusblå.

Arbetstid: 1,00 min. Stelningstid i munnen 2,30 min.

Heavy body färg ljusbrun.

Arbetstid: 1,00 min. Stelningstid i munnen 2,00 min.

Putty färg ljusblå.

Arbetstid: 1,00 min. Stelningstid i munnen 3,30 min



		Art nr
Mono Body 2 x 362 ml	fp	811 650
Heavy Body 2 x 362 ml	fp	811 673
Putty 2 x 380 ml	fp	811 777
Tillbehör		
Blandningsspets Dynamic gul 40 st	fp	811 751
Fixeringsring Dynamic gul 1 st	fp	811 752
Top Dent Blandningsspets 5:1 gul 40 st	fp	821 914
Top Dent Fixeringsring 5:1 gul 2 st	fp	821 915

Imprint 4

3M ORAL CARE

Hydrofil A-silikon för fast och avtagbar protetik.
Smak- och luktfri. Extremt snabb stelningstid i munnen.

Light färg lila.

Arbetstid 2,00 min. Stelningstid i munnen 1,00 min.

Regular färg grön.

Arbetstid 2,00 min. Stelningstid i munnen 1,00 min.

Super Quick Ultra Light färg orange.

Arbetstid 1,15 min. Stelningstid i munnen 0,35 min.

Super Quick Light färg mörkblå.

Arbetstid 1,15 min. Stelningstid i munnen 0,35 min.

Super Quick Regular färg ljusblå.

Arbetstid 1,15 min. Stelningstid i munnen 0,35 min.



		Art nr
Light 4 x 50 ml, 5 bl.spetsar gula, 5 intraoral spruta grön	fp	811 820
Regular 4 x 50 ml, 5 bl.spetsar gula, 5 intraoral spruta grön	fp	811 821
Super Quick Ultra Light 4 x 50 ml, 5 blandningsspetsar gula, 5 intraoral spruta grön	fp	811 822
Super Quick Light 4 x 50 ml, 5 blandningsspetsar gula, 5 intraoral spruta grön	fp	811 823
Super Quick Regular 4 x 50 ml, 5 blandningsspetsar gula, 5 intraoral spruta grön	fp	811 824
Tillbehör		
Intraoral spruta grön 20 st	fp	811 117
Top Dent Blandningspistol DS50 1:1/2:1	st	821 900
Top Dent Blandningsspetsar gula 50 st	fp	821 905

Imprint 4 Penta

3M ORAL CARE

Hydrofil A-silikon för fast och avtagbar protetik.
Smak- och luktfri. Extremt snabb stelningstid i munnen.

Putty färg grön.

Arbetstid 2,00 min. Stelningstid i munnen 1,00 min.

Heavy färg blå.

Arbetstid 2,00 min. Stelningstid i munnen 1,00 min.

Super Quick heavy färg gul.

Arbetstid 1,15 min. Stelningstid i munnen 0,35 min.



		Art nr
Heavy 2 x 300 ml bas, 2 x 60 ml katalysator	fp	811 727
Heavy value pack 6 x 300 ml bas, 6 x 60 ml katalysator	fp	811 730
Super Quick Heavy 2 x 300 ml bas, 2 x 60 ml katalysator	fp	811 728
Super Quick Heavy value pack 6 x 300 ml bas, 6 x 60 ml katalysator	fp	811 731
Putty 2 x 300 ml bas, 2 x 60 ml katalysator	fp	811 726
Putty value pack 6 x 300 ml bas, 6 x 60 ml katalysator	fp	811 729
Tillbehör		
Intra oral spruta grön 20 st	fp	811 117
Penta blandningsspetsar röda 50 st	fp	811 205
Pmx3 stålbehållare till Penta Heavy	st	811 735
Pmx3 stålbehållare till Penta Super Quick Heavy	st	811 736
Pmx3 stålbehållare till Penta Putty	st	811 737

Express 2

3M ORAL CARE

Light Body, Regular Set färg grön.
Arbetstid 2,00 min. Stelningstid i munnen 3,30 min.
Light BodyQuick Set färg blå.
Arbetstid 1,30 min. Stelningstid i munnen 2,30 min.
Light Body Standard, Regular Set färg violett.
Arbetstid 2,00 min. Stelningstid i munnen 3,30 min.
Ultra Light Body, Quick Set färg orange.
Arbetstid 1,30 min. Stelningstid i munnen 2,30 min.
Putty färg rödbrun.
Arbetstid 2,00 min. Stelningstid i munnen 3,30 min.



		Art nr
Regular body 4 x 50 ml, 10 blandningsspetsar	fp	811 514
Light body standard regular set 4 x 50 ml, 10 bl.spetsar	fp	811 519
Light body flow regular set 4 x 50 ml, 10 bl.spetsar	fp	811 518
Light body flow quick set 4 x 50 ml, 10 blandningsspetsar	fp	811 469
Light body quick set 4 x 50 ml, 10 blandningsspetsar	fp	811 520
Ultra Light body quick set 4 x 50 ml, 10 blandningsspetsar	fp	811 471
Putty STD Soft 2 x 305 ml	fp	811 548
Putty STD Regular 2 x 305 ml	fp	811 470
Putty STD Quick 2 x 305 ml	fp	811 473
Tillbehör		
Top Dent Blandningspistol DS50 1:1/2:1	st	821 900
Top Dent Blandningsspetsar gula 50 st	fp	821 905
Top Dent Intraorala spetsar gula 100 st	fp	821 908

Express 2 Intra oral spruta

3M ORAL CARE

Sprutan fylls genom att hålla den i lightbody-patronens bas och katalysator mynning och trycka materialet in i den intraorala sprutan direkt.
Helt fylld spruta räcker det till ca 4 led.
Fylld spruta kan sparas i 24 timmar.



		Art nr
Intraoral spruta grön 20 st	fp	811 117

Express 2 Penta H

3M ORAL CARE

Hydrofil heavy body för blandningsmaskin.
Färg orange. Arbetstid 2,00 min. Stelningstid i munnen 3,30 min.

		Art nr
Intro kit Penta H 1 x 300 ml bas, 1 x 60 ml katalysator, Express 2 Penta H Quick stålbehållare, 10 blandningsskruvar, Lightbody Flow 50 ml, Lightbody standard 50 ml, 10 st blandningsspetsar gula, 10 st intraorala spetsar, 1 adhesiv	fp	811 134
Penta H 2 x 300 ml bas, 2 x 60 ml katalysator	fp	811 480
Tillbehör		
Penta H stålbeh PMX3	st	811 138
Penta blandningsspetsar röda 50 st	fp	811 205



Express 2 Penta H Quick

3M ORAL CARE

Hydrofilt skedmaterial för blandningsmaskin.
Express 2 Penta H Universal Quick är ett heavy body material där det är lätt att skära ut före sekundäravtryck.

Färg grön.

Arbets tid 1,15 min.

Stelningstid i munnen 2,30 min.



	Art nr
Intro kit Penta H Quick 1 x 300 ml bas, 1 x 60 ml katalysator, Express 2 Penta H Quick stålbehållare, 10 blandningsskruvar, Lightbody Flow 50 ml, Lightbody standard 50 ml, 10 st bl.spetsar gula, 10 st intraorala spetsar, 1 VPS sked adhesiv	fp 811 135
Penta H Quick universal 2 x 300 ml bas, 2 x 60 ml katalysator	fp 811 484
Penta H Quick 2 x 300 ml bas, 2 x 60 ml katalysator	fp 811 482
Tillbehör	
Penta blandningsspetsar röda 50 st	fp 811 205

Express 2 Penta Putty

3M ORAL CARE

Färg grön.

Arbets tid 1,30 min.

Stelningstid i munnen 3,00 min.



	Art nr
Intro kit Penta Putty 1 x 300 ml bas, 1 x 60 ml katalysator, 10 penta blandningsspetsar, stålbehållare	fp 811 130
Penta Putty 2 x 300 ml bas, 2 x 60 ml katalysator	fp 811 478
Tillbehör	
Penta Putty Pmx3 stålbehållare	st 811 475
Penta blandningsspetsar röda	50 st 811 205

Express 2 Penta Putty Soft

3M ORAL CARE

Färg orange.

Arbets tid 1,30 min.

Stelningstid i munnen 3,30 min.



	Art nr
Intro kit Penta Putty Soft 1 x 300 ml bas, 1 x 60 ml katalysator, 10 pentablandningsspetsar, stålbehållare	fp 811 131
Penta Putty Soft 2 x 300 ml bas, 2 x 60 ml katalysator	fp 811 132
Tillbehör	
Penta Pmx3 stålbehållare	st 811 133
Penta blandningsspetsar röda 50 st	fp 811 205

Dimension Garant II Light

3M ORAL CARE

Hydrofil A-silikon.

Garant II färg röd.

Arbetstid 2 min. Stelningstid i munnen 3,30 min.

Garant II Quick färg röd.

Arbetstid 1,30 min. Stelningstid i munnen 3,00 min.



		Art nr
Dimension Garant II 4 x 50 ml, 24 blandningsspetsar	fp	811 290
Dimension Garant II Quick 4 x 50 ml, 24 bl.spetsar	fp	811 291
Tillbehör		
Top Dent Blandningspistol DS50 1:1/2:1	st	821 900
Top Dent Blandningsspetsar gula 50 st	fp	821 905
Top Dent Intraorala spetsar gula 100 st	fp	821 908

Dimension Penta

3M ORAL CARE

Hydrofil A-silikon som passar till Pentamix blandningsmaskin.

Light färg grön.

Arbetstid 2,45 min. Stelningstid i munnen 3,15 min.

Heavy färg grön.

Arbetstid 2,00 min. Stelningstid i munnen 3,30 min.

Heavy Quick färg grön.

Arbetstid 1,30 min. Stelningstid i munnen 2,30 min.



		Art nr
Dimension Penta L 300 ml bas, 60 ml katalysator	fp	811 263
Dimension Penta H 2 x 300 ml bas, 2 x 60 ml katalysator	fp	811 235
Dimension Penta H Quick 2 x 300 ml bas, 2 x 60 ml katalysator	fp	811 241
Tillbehör		
Penta H Pmx3 stålbehållare	st	811 680
Penta blandningsspetsar röda 50 st	fp	811 205

Imprint 4 Preliminary Penta

3M ORAL CARE

A-silikon för avtryck där alginat tidigare har varit enda alternativet.

Preliminary Penta

Färg ljusrosa.

Arbetstid 1,30 min.

Stelningstid i munnen 2,00 min.

Preliminary Penta Super Quick

Färg ljusrosa.

Arbetstid 1,00 min.

Stelningstid i munnen 1,30 min.



		Art nr
Preliminary Penta 2 x 300 ml bas, 2 x 60 ml katalysator	fp	811 738
Preliminary Penta Super Quick 2 x 300 ml bas, 2 x 60 ml katalysator	fp	811 739
Tillbehör		
Preliminary Pmx3 stålbehållare	st	811 718
Preliminary Super Quick Pmx3 stålbehållare	st	811 719
Penta blandningsspetsar röda 50 st	fp	811 205

Impregum Penta

3M ORAL CARE

Monofasmaterial, medium viskositet. Mycket styvt material.
För alla protetiska indikationer. Material för blandningsmaskin.

Färg lila.

Arbetstid: 2,45 min.

Stelningstid i munnen: 3,15 min

		Art nr
Impregum Penta 2 x 300 ml bas, 2 x 60 ml katalysator	fp	811 202
Tillbehör		
Penta Pmx3 stålbehållare	st	811 682
Penta blandningsspetsar röda 50 st	fp	811 205



Impregum Penta Soft

3M ORAL CARE

Monofasmaterial, soft viskositet. Normal och snabbstelning.
För alla protetiska indikationer. Material för blandningsmaskin.

Impregum Penta soft färg blå/lila.

Arbetstid 2,45 min. Stelningstid i munnen 3,15 min.

Impregum Penta Soft Quick färg lila.

Arbetstid 1 min. Stelningstid i munnen 3 min.

		Art nr
Intro kit Impregum Penta Soft 300 ml bas, 60 ml katalysator, materialbehållare, elastomerspruta, blandningsspetsar, adhesive 17ml	fp	811 121
Intro kit Impregum Penta Soft Quick 300 ml bas, 60 ml katalysator, materialbehållare, elastomerspruta, blandningsspetsar, adhesive 17ml	fp	811 123
Impregum Penta Soft 2 x 300 ml bas, 2 x 60 ml katalysator	fp	811 281
Impregum Penta Soft Quick 2 x 300 ml bas, 2 x 60 ml katalysator	fp	811 331
Tillbehör		
Penta Soft Pmx3 stålbehållare	st	811 681
Penta Soft Quick Pmx3 stålbehållare	st	811 683
Penta blandningsspetsar röda 50 st	fp	811 205



Impregum Penta Duo soft

3M ORAL CARE

Duo Soft sked och sprutmaterial. Heavy och light viskositet. Normal och snabbstelnande. För alla protetiska indikationer utom implantat. Material för blandningsmaskin.

Heavy Penta färg blå/lila.

Arbetstid 2,30 min. Stelningstid i munnen 3,30 min.

Heavy Quick Penta färg blå/lila.

Arbetstid: 1,00 min. Stelningstid i munnen: 3,00 min.

Light Penta färg orange.

Arbetstid 3,15 min. Stelningstid i munnen 3,15 min.

Light Garant färg orange.

Arbetstid 2,00 min. Stelningstid i munnen 3,30 min.

Light Quick Garant färg orange.

Arbetstid 1,00 min. Stelningstid i munnen 3,00 min.



		Art nr
Impregum Penta Duo Soft Intro	Impregum Penta Duo Soft Heavy 300 ml bas, 60 ml katalysator, materialbehållare, 2x Garant Light Body 50 ml, bl.spetsar, adhesive 17 ml	fp 811 122
Impregum Penta Duo Soft Quick Intro	Impregum Penta Duo Soft Heavy 300 ml bas, 60 ml katalysator, materialbehållare, 2x Garant Light Body 50 ml, bl.spetsar, adhesive 17 ml	fp 811 124
Impregum Penta Duo Soft Heavy	2 x 300 ml bas, 2 x 60 ml katalysator	fp 811 296
Impregum Penta Duo Soft Light	2 x 300 ml bas, 2 X 60 ml katalysator	fp 811 298
Impregum Penta Duo Soft Quick Heavy	2 x 300 ml bas, 2 x 60 ml katalysator	fp 811 334
Tillbehör		
Penta Duo Soft Heavy Pmx2 stålbehållare	st	811 297
Penta Duo Soft Light Pmx2 stålbehållare	st	811 299
Penta Duo Soft Heavy Quick Pmx3 stålbehållare	st	811 116
Penta Duo Soft Heavy Pmx3 stålbehållare	st	811 119
Penta blandningsspetsar röda	50 st fp	811 205

Impregum Garant Duo Soft

3M ORAL CARE

Duo Soft sprutmaterial. Light viskositet.

Normal och snabbstelnande. För alla protetiska indikationer.

Duo Soft Light färg rosa.

Arbetstid 2,30 min. Stelningstid i munnen 3,30 min.

Duo Soft Light Quick färg rosa.

Arbetstid 1 min. Stelningstid i munnen 3 min



		Art nr
Duo Soft Light	4 x 50 ml, 24 vita blandningsspetsar	fp 811 300
Duo Soft Light Quick	4 x 50 ml, 24 vita blandningsspetsar	fp 811 335
Tillbehör		
Blandningsspetsar vita	50 st fp	811 286
Top Dent Intraorala spetsar vita	100 st fp	821 909
Top Dent Blandningspistol DS50 1:1/2:1	st	821 900

Impregum Intra oral spruta

3M ORAL CARE

Sprutan fylls genom att hålla den i lightbody patronens bas och katalysator mynning och trycka materialet in i den intraorala sprutan.

Helt fylld spruta räcker det till 4 led.

Fylld spruta kan sparas i 24 timmar.



		Art nr
Intra oral spruta lila	20 st fp	811 118

Permadyne Penta

3M ORAL CARE

Polyetermaterial. Finns i Light och Heavy.
För alla protetiska indikationer.
Material för Pentamixmaskin.
Permadyne Light färg blå.
Arbetstid 2,30 min. Stelningstid i munnen 3,30 min.
Permadyne Heavy färg orange.
Arbetstid 2,30 min. Stelningstid i munnen 3,30 min



		Art nr
Permadyne Light 300 ml bas, 60 ml katalysator	fp	811 265
Permadyne Heavy 2 x 300 ml bas, 2 x 60 ml katalysator	fp	811 203
Tillbehör		
Penta Light Pmx3 stålbehållare	st	829 640
Penta Heavy Pmx3 stålbehållare	st	811 206
Penta blandningsspetsar röda 50 st	fp	811 205

Permadyne Garant 2

3M ORAL CARE

Permadyne Light
Färg blå.
Arbetstid 2,00 min.
Stelningstid i munnen 3,30 min.



		Art nr
Refill Permadyne Garant II 4 x 50 ml, 24 bl.spetsar	fp	811 285
Tillbehör		
Top Dent Blandningspistol DS50 1:1/2:1	st	821 900
Blandningsspetsar vita 50 st	fp	811 286
Top Dent Intraoralspetsar vita 100 st	fp	821 909

Universal adhesiv

ZHERMACK

Adhesiv för a-silikon. Fäster mot metall.
Ljusblå färg.



		Art nr
Flaska med pensel 10 ml	fp	811 889

Universal adhesiv

KULZER

		Art nr
Universal adhesive 10 ml	fp	811 565



Metal Bite Gold

R-DENTAL

Bettregistreringsmaterial i A-silikon speciellt avsett för CAD/CAM teknik (Cerec).

Ampull med blandningsförhållande 1:1.

Lagringstid 2 år.

Färg mörkgrå.

Arbetstid 20 sek.

Stelningstid i munnen 40 sek.



		Art nr
Refill 2 x 50 ml + 12 blandningsspetsar	fp	811 222
Tillbehör		
Top Dent Blandningspistol DS50 1:1/2:1	st	821 900
Top Dent Blandningsspetsar gröna 50 st	fp	821 907
Spreader tips 100 st	fp	811 326

Virtual CAD Bite

IVOCLAR VIVADENT

Bettregistreringsmaterial i A-silikon speciellt avsett för CAD/CAM teknik (Cerec).

Ampull med blandningsförhållande 1:1.

Lagringstid 2 år.

Färg ljusblå.

Arbetstid 30 sek.

Stelningstid i munnen 45 sek.



		Art nr
Refill Ampull 2 x 50 ml, 12 blandningsspetsar	fp	811 414
Tillbehör		
Top Dent Blandningspistol DS50 1:1/2:1	st	821 900
Top Dent Blandningsspetsar gula 50 st	fp	821 905

Flexitime Bite

KULZER

Bettregistreringsmaterial av A-silikon som kan scannas.

Färg lavendel.

Arbetstid 30 sek.

Stelningstid i munnen 30 sek.



		Art nr
Refill Ampull 2 x 50 ml, 6 blandningsspetsar	fp	811 797
Tillbehör		
Top Dent Blandningspistol DS50 1:1/2:1	st	821 900
Top Dent Blandningsspetsar gröna 50 st	fp	821 907

Memoreg II

KULZER

A-silikon för bettregistrering, i ampull.

Snap-Set-effekt. Mycket hårt, lätt att trimma.

Färg rosa opak.

Arbetstid 30 sek.

Stelningstid i munnen 1,00 min.



		Art nr
Refill Ampull 2 x 50 ml, 12 blandningsspetsar	fp	811 451
Tillbehör		
Top Dent Blandningspistol DS50 1:1/2:1	st	821 900
Top Dent Blandningsspetsar gröna 50 st	fp	821 907

Luxabite

DMG

Bettregistreringsmaterial av typ bisakrylat.
Mycket hårt, smak- och luktfritt.
Färg blå.
Arbetstid 45 sek.
Stelningstid i munnen 2 min.

		Art nr
Refill Ampull 50 ml, 15 blandningsspetsar	fp	811 315
Tillbehör		
Top Dent Blandningspistol DS50 4:1/10:1	st	821 901
Blandningsspetsar gula med orange spiral 25 st	fp	811 316



O-Bite

DMG

A-silikon för bettregistrering. Apelsindoft.
Färg orange.
Arbetstid 30 sek.
Stelningstid i munnen 1,30 min.

		Art nr
Refill Ampull 2 x 50 ml, 12 blandningsspetsar	fp	811 320
Tillbehör		
Top Dent Blandningspistol DS50 1:1/2:1	st	821 900
Top Dent Blandningsspetsar rosa 50 st	fp	821 906



Imprint 4 Bite

3M ORAL CARE

Bettregistreringsmaterial som är avläsningsbart av scanner.

		Art nr
Refill Ampull 2 x 50 ml, 5 blandningsspetsar	fp	811 533
Tillbehör		
Top Dent Blandningspistol DS50 2:1/1:1	st	821 900
Blandningsspetsar grön 50 st	fp	821 907



Exabite II

GC

A-silikon, bettregistreringsmaterial. Tixotropa egenskaper med väl avvägd fasthet och god flytförmåga. Mycket hög detaljprecision, hög stabilitet. Enkelt att trimma.
Färg turkos.
Arbetstid 45 sek.
Stelningstid i munnen 45 sek.

		Art nr
Refill Ampull 2 x 48 ml, 6 blandningsspetsar	fp	811 274
Tillbehör		
Top Dent Blandningspistol DS50 1:1/2:1	st	821 900
Top Dent Blandningsspetsar gröna 50 st	fp	821 907



Jet Blue Bite

COLTENE

A-silikon för bettregistrering.

Konsistens som inte ger något ocklusionsmotstånd.

Jet Blue Bite Fast färg ljusblå.

Arbetstid 30 sek. Stelningstid i munnen 40 sek.

Jet Blue Bite Super Fast färg ljusblå.

Arbetstid 20 sek. Stelningstid i munnen 30 sek.



		Art nr
Fast ampull		
4 x 50 ml, 12 bl.spetsar, 12 spreader tips	fp	811 322
Super Fast ampull 4 x 50 ml, 12 bl.spetsar, 12 spreader tips		
	fp	811 323
Tillbehör		
Top Dent Blandningspistol DS50 1:1/2:1	st	821 900
Top Dent Blandningsspetsar rosa 50 st	fp	821 906
Spreader tips 100 st	fp	811 326

Jet Bite

COLTENE

A-silikon för bettregistrering.

Regular färg gul.

Arbetstid 20 sek. Stelningstid 60 sek.

Fast färg gul.

Arbetstid 20 sek. Stelningstid 50 sek.



		Art nr
Regular ampull		
2 x 50 ml, 12 blandningsspetsar, 12 spreader tips	fp	811 311
Tillbehör		
Top Dent Blandningspistol DS50 1:1/2:1	st	821 900
Top Dent Blandningsspetsar rosa 50 st	fp	821 906
Spreader tips 100 st	fp	811 326

Jet Bite Micro System

COLTENE

A-silikon för bettregistrering.

Färg gul.

Arbetstid 20 sek.

Stelningstid i munnen 60 sek.



		Art nr
Refill Ampull 4 x 25 ml, 20 bl.spetsar, 20 spreader tips	fp	811 221
Tillbehör		
President/Affinis Micropistol	st	811 753
Blandningsspetsar 40 st	fp	811 756
Spreader tips 100 st	fp	811 326

Fit Checker Advanced

GC

För kontroll av tryckpunkter i kronor, proteser och delproteser. Även för gjutna pelare. A-silikonbaserad, tixotrop konsistens och lätt att applicera och sedan avlägsna från guld, akryl och porslin.

Arbets tid 1 min.

Stelningstid i munnen 1 min.



		Art nr
Tub vit 55 g bas, 50 g katalysator, 3 g retarder	fp	811 219
Ampull vit 2 x 68 g	fp	811 217
Ampull blå 2 x 68 g	fp	811 218
Tillbehör		
Top Dent Blandningspistol DS50 1:1/2:1	st	821 900
Top Dent Blandningsspetsar rosa 50 st	fp	821 906
Top Dent Intraorala spetsar gula 100 st	fp	821 908

Aquasil Bite

DENTSPLY SIRONA

Bettregistreringsmaterial i A-silikon.

Färg mörkgrå.

Arbets tid 30 sek.

Stelningstid i munnen 1 min.



		Art nr
Refill Ampull 2 x 50 ml, 12 blandningsspetsar	fp	811 416
Tillbehör		
Top Dent Blandningspistol DS50 1:1/2:1	st	821 900
Top Dent Blandningsspetsar gröna 50 st	fp	821 907
Kontureringspetsar 48 st	fp	811 417

Blu-Mousse

PARKELL

Bettregistreringsmaterial i A-silikon.

Ska inte förvaras i temperatur över 24°.

Superfast färg ljusblå.

Arbets tid 30 sekunder. Stelningstid i munnen 30 sekunder.

Regular färg ljusblå.

Arbets tid 30 sekunder. Stelningstid i munnen 2.00 min.



		Art nr
Refill Ampull super fast 2 x 50 ml, 10 blandningsspetsar	fp	811 223
Refill Ampull regular 2 x 50 ml, 10 blandningsspetsar	fp	811 224
Tillbehör		
Top Dent Blandningspistol DS50 1:1/2:1	st	821 900
Top Dent Blandningsspetsar rosa 50 st	fp	821 906
Kontureringspetsar 48 st	fp	811 417

GingiKNIT

KERR

Oimpregnerad stickad retraktionsråd, 183 cm, tillverkad av 100 % bomull. Enkel att applicera, hög absorptionsförmåga.

		Art nr
Strl 000 vit	fp	690 150
Strl 00 vit/svart	fp	690 151
Strl 0 vit/orange	fp	690 152
Strl 1 vit/orange/svart	fp	690 153
Strl 2 vit/röd	fp	690 154
Strl 3 vit/röd/svart	fp	690 155



Stay-put

COLTENE

Oimpregnerad retraktionsråd. 183 cm. Består av en tunn kopparråd som är invävd i en flätad nylonråd.

		Art nr
X-fin nr 0	st	690 110
Fin nr 1	st	690 111
Medium nr 2	st	690 112
Grov nr 3	st	690 113



Ultrapak

ULTRADENT



Ultrapaktråden är gjord av 100 % bomull. Den stickade tråden trycker försiktigt på sulcusvävnaden, vilket ger en utomordentlig vävnadsretraktion. Används tillsammans med Astringedent eller ViscoStat. 244 cm.

- Överträffad retraktion
- Håller kvar mer hemostatvätska än andra trådar
- Lätt att kontrollera och applicera
- Trasslar inte in sig i borsten eller packaren

Nyhet!

		Art nr
Intro kit innehåller: 00, 0, 1, 2 organizer	fp	690 176
Strl 000 svart	fp	690 170
Strl 00 gul	fp	690 171
Strl 0 lila	fp	690 172
Strl 1 blå	fp	690 173
Strl 2 grön	fp	690 174
Strl 3 röd	fp	690 175

Oraseal Putty

ULTRADENT

För blockering av underskär vid avtryckstagning.



		Art nr
Oraseal putty 4 x 1,2 ml	fp	600 490

Magic Foamcord

COLTENE

A-silikon- och vätesuperoxid för temporär gingival retraktion och hemostas.
Hjälper ej vid kraftig blödning.
Används tillsammans med Comprecap anatomic.



		Art nr
Intro Ampull 2 x 50 ml, 30 bl.spetsar, 30 intraoralspetsar, 45 Comprecap anatomic	fp	690 114
Refill Ampull 2 x 50 ml	fp	690 115
Tillbehör		
Top Dent Blandningspistol DS50 1:1/2:1	st	821 900
Top Dent Blandningsspetsar gula 50 st	fp	821 905
Top Dent Intraorala spetsar gula 100 st	fp	821 908

Comprecap Anatomic

COLTENE

Kompressionshättor, anatomiskt utformade som skydd och torrläggning av preparationsområdet.



		Art nr
Intro, sorterade, small, medium, large 120 st	fp	704 674
Refill		
Nr 1, small 7 mm 120 st	fp	704 675
Nr 3, medium 10 mm 120 st	fp	704 676
Nr 5, large 12,5 mm 60 st	fp	704 677

Expasyl

KERR

Retraktionspasta som innehåller 15 % aluminiumklorid för effektiv retraktion.



		Art nr
Ampull 20 st	fp	690 120
Tillbehör		
Applikator	st	690 123
Kanyler raka 40 st	fp	690 121
Kanyler raka 100 st	fp	690 127
Kanyler böjda 40 st	fp	690 126
Kanyler böjda 100 st	fp	690 139

3M Astrigent

3M ORAL CARE

Retraktionspasta i kapsel som innehåller 15 % aluminiumklorid för effektiv retraktion.

		Art nr
Kapslar 25 x 0,3 g	fp	690 080
Kapslar 100 x 0,3 g	fp	690 081



DryZ

PARKELL

Retraktionspasta som effektivt och snabbt stoppar gingival blödning. Den ljusgröna färgen gör att materialet är lätt att se. Lätt att avlägsna med och lämnar inga rester som sedan kan störa avtryckstagningen. Kapslarna passar i en vanlig kompositpistol. Sprutor har 15 appliceringskanyler bipackade i förpackningen.

Nyhet!



		Art nr
Kapslar 30 x 0,24g	fp	690 078
Sprutor 7 st	fp	690 079

Racegel

SEPTODONT

Termoviskös orange gel för vidgning av sulcus. Innehåller 25 % aluminiumklorid för effektiv hemostas. Spolas bort med vatten. Förfyllda sprutor 1,4 g.

		Art nr
Racegel spruta 3 x 1,4 ml, 30 kanyler	fp	690 070
Tillbehör		
Top Dent kanyl 1,1 x 13mm 10 st	fp	682 428
Top Dent kanyl 1,1 x 13mm 50 st	fp	682 442



Astringedent®

ULTRADENT

Astringedent är en 15,5 % järnsulfatlösning som ger effektiv och vävnadsvänlig hemostas på sekunder. Används tillsammans med Ultrapak trådar vid avtryckstagning. Innehåller 30 ml.

		Art nr
Astringedent flaska	fp	690 082
Astringedent Indispense spruta	fp	690 084
Tillbehör		
Tomma sprutor 1 cc 20 st	fp	500 721
Dento Infusor 100 st	fp	690 106
Dento Infusor 20 st	fp	690 103



Dryz[®] Hemostatisk Retraktionspasta.

Professionell vävnadshantering är en förutsättning för ett bra resultat i många situationer, som till exempel vid avtryckstagning, arbete med subgingivala restaurationer och att sätta kofferdam. Dryz ger en snabbverkande retraktion av gingiva. Den hemostatiska effekten stoppar blödningar, vilket gör det möjligt att arbeta snabbt och säkert med full kontroll. Den ljusgröna färgen kontrasterar tydligt mot tandkött, blod och tandsubstans. Pastan är lätt att skölja bort vilket underlättar avtryckstagning. Synnerligen viktiga egenskaper!



parkell[®]

DirectaDentalGroup

DIRECTA **topdental** **ORSING** **parkell**[®]
directadental.com

Astringedent® X

ULTRADENT

12.7 % järnsulfatlösning som stillar blödningar på sekunder.
Betydligt mer vävnadsvänligt än konkurrerande material.
Används vid blödningar som är för kraftiga för ViscoStat och Astringedent.
Innehåller 30 ml.

		Art nr
Astringedent X flaska	fp	690 087
Astringedent X Indispense spruta	fp	690 090
Tillbehör		
Dento Infusor 100 st	fp	690 106
Dento Infusor 20 st	fp	690 103



ViscoStat® gel

ULTRADENT

ViscoStat är en 20 % viskös järnsulfatlösning som snabbt stillar blodflöden.
Gelen gnuggas in med Ultradents Dento Infusorspets och ger mycket bra kontroll över vätskeflödet i fickan. ViscoStat är mycket vävnadsvänligt och stoppar effektivt blödningar.
Innehåller 30 ml.

		Art nr
ViscoStat Indispense spruta	fp	690 083
Tillbehör		
ViscoStat 1,2 ml tomma sprutor 20 st	fp	690 086
Dento Infusor 100 st	fp	690 106
Dento Infusor 20 st	fp	690 103



ViscoStat® Clear

ULTRADENT

Aluminiumklorid 25 % gel, stillar blödning genom att få kapillärerna att svälla.
Passar speciellt för behandling med höga estetiska krav. Transparent gel som är lätt att skölja bort och inte lämnar några spår efter sig. Direkt applicering minimerar spill. Används tillsammans med Dento-Infusor kanylen.
Innehåller 30 ml.

		Art nr
ViscoStat Indispense spruta	fp	690 085
Tillbehör		
ViscoStat 1,2 ml tomma sprutor 20 st	fp	690 086
Dento Infusor 100 st	fp	690 106
Dento Infusor 20 st	fp	690 103



Styptin

KERR

Innehåller 20 % buffrad aluminiumklorid för effektiv hemostas.
Tranbärssmak. Spolas bort med vatten.

		Art nr
Styptin 15 ml	st	690 137
Styptin 30 ml	st	690 138
Tillbehör		
Top Dent tomma sprutor 2,5 ml 5 st	fp	682 421



Quick Stat FS

Innehåller 15,5 % järnsulfat för effektiv hemostas.
Ger även god kontroll över salivflödet.

		Art nr
Luer Lock spruta 30 ml + 1 st dockningsport	st	690 160
Tillbehör		
Tomma sprutor 2,5 ml 5 st	fp	682 421
Stat Flo Fusor LL kanyler 20 st	fp	690 015



Reline

GC

Hårt, permanent rebaseringsmaterial för direkt teknik.
Metylmetakrylat resin för hållbara permanenta rebaseringar
av hel- och partialproteser.
Enkel direkt applicering. Ingen kemisk irritation av oral vävnad.
Minimal värmeutveckling.
Kan finisheras och putsas redan efter 5,30 min.

		Art nr
Sats, protesfärgat pulver pulver 80 g, vätska 50 ml, adhesiv 15 g samt tillbehör	fp	829 690
Protesfärgat pulver 80 g	fp	829 632
Vätska 50 ml	fp	829 633
Adhesiv 15 g	fp	829 634



Reline soft/Extra Soft

GC

Färg rosa Ingen temperaturökning under stelningstiden.

Reline Soft är ett mjukblivande material.

Reline Extra Soft är en "tissue conditioner" för att skydda känslig slemhinna.

		Art nr
Reline Soft Intro Ampull 62 g, 6 blandningsspetsar, 12 g primer R, silikonpolerare, modifier A&B och tillbehör	fp	829 620
Reline Extra Soft Intro Ampull 62 g, 6 blandningsspetsar, 12 g primer R, silikonpolerare, modifier A&B och tillbehör	fp	829 621
Refill ampull soft 48 ml	fp	829 622
Refill ampull extra soft 48 ml	fp	829 623
Tillbehör		
Modifier A + B 2 x 10 g	fp	829 627
Primer 12 g	fp	829 626
Top Dent Blandningspistol DS50 1:1/2:1	st	821 900
Top Dent Blandningsspetsar gröna 50 st	fp	821 907



Tissue Conditioner

GC

Mjukt akrylmaterial för konditionering och rebasering.
Rebaseringsmaterial som täcker alla behov – en komplett lösning för kliniken. Den perfekta konsistensen gör det lätt att applicera på ett enkelt och tidsbesparande sätt.
Endast 5 minuters stelningstid i munnen.
Den förbättrade rivhållfastheten gör det enkelt att avlägsna genom att dra loss för hand.
Finns i 2 olika färger: ljusrosa och vit.

		Art nr
Tissue Conditioner ljusrosa 90 g pulver, 101 ml vätska, 15 ml conditioner, tillbehör	fp	829 672
Tissue Conditioner vit 90 g pulver, 101 ml vätska, 15 ml conditioner, tillbehör	fp	829 673



Ufi Gel SC

VOCO

Permanent mjukblivande rebaseringsmaterial i ampull.
Smakneutralt och färgbeständigt.

		Art nr
Intro 50 ml, adhesiv 10 ml, glaze, blandningsspetsar	fp	821 842
Refill 50 ml, blandningsspetsar	fp	821 843
Tillbehör		
Adhesiv 10 ml	fp	821 834
Top Dent Blandningspistol DS50 1:1/2:1	st	821 900
Top Dent Blandningsspetsar rosa 50 st	fp	821 906



Ufi Gel Hard C

VOCO

Permanent hårt rebaseringsmaterial. För direktteknik.
Metylmetakrylatfri. Neutral smak.

		Art nr
Intro 80 g ampull, adhesiv 10 ml, blandningsspetsar	fp	821 844
Refill 80 g ampull, blandningsspetsar	fp	821 840
Tillbehör		
Adhesiv 10 ml	fp	821 841
Top Dent Blandningspistol DS50 1:1/2:1	st	821 900
Top Dent Blandningsspetsar rosa 50 st	fp	821 906



Visco Gel

DENTSPLY SIRONA

För temporär mjukrebasering.
Något transparent.
Ftalatfri.

		Art nr
Sats pulver 120 g, vätska 90 ml, smörjmedel 15 ml	fp	821 835



Coe Comfort

GC

Mjukblivande, korttidsrebasering 1-2 veckor.
För hela och partiella proteser.
Stödjer läkningsprocessen.
Förvaras i rumstemperatur 21-25°.
Färg vit.
Lagringstid 3 år.

		Art nr
Sats 177 g pulver, 170 ml vätska, blandningskopp, mätglas, 1 flaska lubricant	fp	821 830



Coe Soft

GC

Mjukrebasering 3-6 månader. För hela och partiella proteser.
Stötdämpande. Ingen vävnadsirritation.
Förvaras i rumstemperatur 21-25°.

Färg rosa.
Lagringstid 3 år.

		Art nr
Sats 177 g pulver, 170 ml vätska, blandningskopp, mätglas, 1 flaska lubricant	fp	821 839

**Silky-Rock**

WHIP MIX

Stansgips av extremt hög kvalitet.
Färg violett

		Art nr
Portionspåsar 120 x 70 g	fp	801 627

**Vel-Mix Stone**

KERR

För stansar och modeller.
Färg rosa.

		Art nr
Hink 6 kg	fp	801 621

**Vaxer****Ortodontic Tray Wax**

KERR

Vitt mjukt trimningsvax.

		Art nr
Refill 140 g 44 st	fp	814 811



Tenax

Rosa vax för t ex bettregistrering.

		Art nr
Refill 227 g, 227 g	fp	814 754
Refill 2270 g ekonomiförpackning, 2270 g	fp	814 755



Rite-Bite

Förstärkta prefabricerade schabloner för bettregistrering.

		Art nr
Refill 30 st	fp	814 875



Alminax

Med aluminiumpulver för jämn spridning av temperatur.

		Art nr
Refill 250 g	fp	814 869
Refill 500 g	fp	814 872



Alu-bite

Med aluminiumpulver för jämn spridning av temperatur.

		Art nr
Refill 250 g	fp	814 876



Top Dent SC C&B

TOP DENT

Kompositbaserat temporärt kron- och bromaterial.
Kemiskt härdande, högestetiskt med hög tryckhållfasthet.
50 ml ampull med blandningsförhållande 4:1 och 10 blandningsspetsar.



		Art nr
A2	fp	829 610
A3	fp	829 611
A3,5	fp	829 612
B1	fp	829 613
Tillbehör		
Top Dent Blandningspistol DS50 4:1/10:1	st	821 901
Top Dent Blandningsspetsar blå-röd 50 st	fp	821 904

Luxaform

DMG

Termoplastisk avtryckspolymer för avtryckstagnning inför framställning av provisoriska kronor och broar. Formstabil.
Får ej användas tillsammans med vinylhandskar. Färg blå.



		Art nr
Tabletter 72 st	fp	811 174

Cool Temp

COLTENE

Temporärt kron- och bromaterial. Kemiskt härdande. Blandning 2:1.
Låg polymerisationstemperatur.



		Art nr
Intro 2 x 50 ml material i ampull, A2, A3,5, 20 st blå bl.spetsar, Synergy flow spruta 2,3 g A2, A3,5	fp	829 615
Refill		
A2 50 ml, 10 blandningsspetsar	fp	829 616
A3,5 50 ml, 10 blandningsspetsar	fp	829 617
Tillbehör		
Top Dent Blandningspistol DS50 1:1/2:1	st	821 900
Top Dent Blandningsspetsar blå-vit 50 st	fp	821 903

Luxatemp Plus Automix

DMG

Kompositbaserat temporärt kron- och bromaterial. Kemiskt härdande.



		Art nr
Intro, färg A2 50 ml ampull, blandningspistol och 15 blandningsspetsar	fp	829 695
Refill		
A1 50 ml, 15 blandningsspetsar	fp	829 696
A2 50 ml, 15 blandningsspetsar	fp	829 697
A3,5 50 ml, 15 blandningsspetsar	fp	829 698
B1 50 ml, 15 blandningsspetsar	fp	829 699
Tillbehör		
Top Dent Blandningspistol DS50 4:1/10:1	st	821 901
Top Dent Blandningsspetsar blå-röd 50 st	fp	821 904

TOP DENT

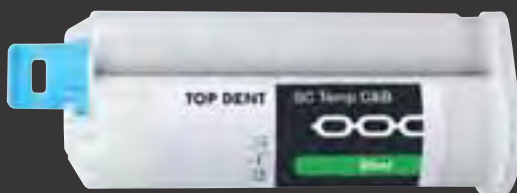

Top Dent SC C&B
– Kompositbaserat temporärt kron- och bromaterial

Luxatemp Fluorescence

DMG

Kompositbaserat temporärt kron- och bromaterial.
Naturligt utseende i alla sorters ljus. Kemiskt härdande.

Refill		Art nr
A1 50 ml, 15 blandningsspetsar	fp	829 741
A2 50 ml, 15 blandningsspetsar	fp	829 742
A3 50 ml, 15 blandningsspetsar	fp	829 743
A3,5 50 ml, 15 blandningsspetsar	fp	829 744
B1 50 ml, 15 blandningsspetsar	fp	829 745
Ekonomiförpackning		
A2 5 x 50 ml, 75 blandningsspetsar	fp	829 747
A3 5 x 50 ml, 75 blandningsspetsar	fp	829 748
Tillbehör		
Luxatemp blandningsspetsar 50 st	fp	829 694



Prevision Temp

KULZER

Självhärdande temporärt kron- och bromaterial.
Cementeras med ett eugenolfritt temporärt cement.

		Art nr
A1 50 ml, 12 blandningsspetsar	fp	829 658
A2 50 ml, 12 blandningsspetsar	fp	829 659
A3 50 ml, 12 blandningsspetsar	fp	829 660
A3,5 50 ml, 12 blandningsspetsar	fp	829 661
B1 50 ml, 12 blandningsspetsar	fp	829 662
Bleach 50 ml, 12 blandningsspetsar	fp	829 663
Tillbehör		
Top Dent Blandningspistol DS50 4:1/10:1	st	821 901
Top Dent Blandningsspetsar blå-röd 50 st	fp	821 904



Protemp 4

3M ORAL CARE

Provisoriskt material till kronor, broar och inlägg.
Kompositbaserat, hög tryckhållfasthet.

		Art nr
Bleach 50 ml, 16 blandningsspetsar	fp	829 787
A1 50 ml, 16 blandningsspetsar	fp	829 788
A2 50 ml, 16 blandningsspetsar	fp	829 789
A3 50 ml, 16 blandningsspetsar	fp	829 790
A3,5 50 ml, 16 blandningsspetsar	fp	829 797
B3 50 ml, 16 blandningsspetsar	fp	829 791
Tillbehör		
Top Dent Blandningspistol DS50 4:1/10:1	st	821 901
Protemp Garant blandningsspetsar 48 st	fp	829 717



Protemp Crown

3M ORAL CARE

Världens första formbara prefabricerade temporära singelkrona i komposit. Den revolutionerande tekniken hjälper dig spara tid och öka produktiviteten. Färdig krona på 4 min, en färg.



		Art nr
Intro. 6 stora ök-molarer, 6 små ök-molarer, 6 stora uk-molarer, 6 små uk-molarer; 4 stora ök-premolarer, 4 små ök-premolarer, 4 uk-premolarer, 3 stora caniner, 3 små caniner	fp	829 785
Refill		
Molar upper large 5 st	fp	829 776
Molar upper small 5 st	fp	829 777
Molar lower large 5 st	fp	829 778
Molar lower small 5 st	fp	829 779
Bicuspid upper large 5 st	fp	829 780
Bicuspid upper small 5 st	fp	829 781
Bicuspid lower 5 st	fp	829 782
Cuspid large 5 st	fp	829 783
Cuspid small 5 st	fp	829 784

Structur Premium

VOCO

Högestetiskt självhårdande temporärt kron- och bromaterial i ampull. Naturlig fluorescens.

		Art nr
A1 75 g, 10 blandningsspetsar	fp	829 771
A2 75 g, 10 blandningsspetsar	fp	829 772
A3 75 g, 10 blandningsspetsar	fp	829 773
A3,5 75 g, 10 blandningsspetsar	fp	829 793
B3 75 g, 10 blandningsspetsar	fp	829 774
Tillbehör		
Top Dent Blandningspistol DS50 1:1/2:1	st	821 900
Top Dent Blandningsspetsar blå-vit 50 st	fp	821 903



Structur 3

VOCO

Högestetiskt självhårdande temporärt kron- och bromaterial i ampull. Framställning av långtidsprovisorier. Naturlig glans och fluorescens.

		Art nr
A1 50 ml, 10 blandningsspetsar	fp	829 817
A2 50 ml, 10 blandningsspetsar	fp	829 813
A3 50 ml, 10 blandningsspetsar	fp	829 812
A3,5 50 ml, 10 blandningsspetsar	fp	829 814
Tillbehör		
Top Dent Blandningspistol DS50 1:1/2:1	st	821 900
Top Dent Blandningsspetsar blå-vit 50 st	fp	821 903



Top Dent Avtryckssked överkäke

TOP DENT



Perforerad rostfri.

		Art nr
Nr 1 stor	st	650 612
Nr 3 medium-stor	st	650 613
Nr 4 medium	st	650 614
Nr 5 medium-liten	st	650 615
Nr 7 liten	st	650 616
Nr 9 barn	st	650 617
Nr 14 barn	st	650 618

Top Dent Avtryckssked underkäke

TOP DENT



Perforerad rostfri.

		Art nr
Nr 20 stor	st	650 619
Nr 21 medium-stor	st	650 620
Nr 22 liten	st	650 621
Nr 24 barn	st	650 622
Nr 28 barn	st	650 623

Top Dent Avtryckssked partiella

TOP DENT



Perforerad rostfri.

		Art nr
Nr 30 vänster ök, höger uk	st	650 624
Nr 31 höger ök, vänster uk	st	650 625
Nr 32 uk front	st	650 626
Nr 33 ök front	st	650 627
Nr 99 ställbar	st	650 628

Coe Avtryckssked

GC

Perforerad avtryckssked.

		Art nr
Överkäke		
Nr 1 stor	st	650 599
Nr 3	st	650 600
Nr 4	st	650 601
Nr 5	st	650 602
Nr 7 liten	st	650 603
Nr 9 barn	st	650 604
Nr 14 barn	st	650 605
Underkäke		
Nr 20 stor	st	650 607
Nr 21	st	650 608
Nr 22 liten	st	650 609
Nr 24 barnsked	st	650 610
Nr 28 barnsked	st	650 611
Partiella		
Nr 30 vänster	st	650 667
Nr 31 höger	st	650 668
Nr 32 front uk	st	650 669
Nr 33 front ök	st	650 670
Nr 99 ställbar	st	650 671



TOP DENT

Avtrycksskedar engångs



Large Upper

411



Large Lower

412



Medium Upper

413



Medium Lower

414



Small Upper

415



Small Lower

416



Upper Left/Lower Right

417



Upper Right/Lower Left

418



Anterior Upper

419



Anterior Lower

420



Upper Left/Lower Right

N417



Upper Right/Lower Left

N418



Anterior Upper

N419



Anterior Lower

N420



Top Dent Avtryckssked engångs

TOP DENT



Plastskedar 12 st.

	Art nr	
Perforerade skedar		
Large ök 12 st	fp	650 266
Large uk 12 st	fp	650 267
Medium ök 12 st	fp	650 268
Medium uk 12 st	fp	650 269
Small ök 12 st	fp	650 270
Small uk 12 st	fp	650 271
Vänster ök, höger uk 12 st	fp	650 272
Vänster uk, höger ök 12 st	fp	650 273
Anterior ök 12 st	fp	650 274
Anterior uk 12 st	fp	650 275
Släta skedar		
Vänster ök, höger uk 12 st	fp	650 276
Vänster uk, höger ök 12 st	fp	650 277
Anterior ök 12 st	fp	650 278
Anterior uk 12 st	fp	650 279

Position Avtryckssked

3M ORAL CARE

Engångssked med "filtinlägg" som ej kräver adhesiv. Operererad.

	Art nr	
Överkäke		
Liten 10 st	fp	651 282
Medium 10 st	fp	651 283
Stor 10 st	fp	651 284
Underkäke		
Liten 10 st	fp	651 285
Medium 10 st	fp	651 286
Stor 10 st	fp	651 287



Coe engångssked

GC

Grön plasticsked.

		Art nr
Överkäke		
7D liten, 12 st	fp	651 413
4D medium, 12 st	fp	651 412
1D stor, 12 st	fp	651 411
Underkäke		
22D liten, 12 st	fp	651 416
21D medium, 12 st	fp	651 415
20D stor, 12 st	fp	651 418



Transform

ASTEK INNOVATIONS



Stabil sked för engångsbruk, med god retention. Värm skeden i 80-gradigt vatten i ca 45 sek och den blir mjuk och formbar för att kunna anpassas efter patientens mun. När skeden svalnat blir den styv igen. Färgkodad för enkel identifikation av storlek. Finns i tre storlekar för över- och underkäke.

		Art nr
Överkäke		
Stor nr 2 Lila 12 st	fp	650 261
Medium nr 4 Blå 12 st	fp	650 263
Liten nr 6 Grön 12 st	fp	650 265
Underkäke		
Stor nr 1 Lila 12 st	fp	650 260
Medium nr 3 Blå 12 st	fp	650 262
Liten nr 5 grön 12 st	fp	650 264

President Tray

COLTENE

Transparent formstabil avtryckssked för engångsbruk. Finns i tre storlekar för över- och underkäke samt för partiella avtryck.

		Art nr
Överkäke		
Liten nr 5 12 st	fp	650 730
Medium nr 3 12 st	fp	650 731
Stor nr 1 12 st	fp	650 732
Underkäke		
Liten nr 6 12 st	fp	650 733
Medium nr 4 12 st	fp	650 734
Stor nr 2 12 st	fp	650 735
Partiella		
Kvadrant ök/vänster uk/höger 12 st	fp	650 736
Kvadrant ök/höger uk/vänster 12 st	fp	650 737
Anterior 12 st	fp	650 738



Kwik Tray

KERR

		Art nr
Mjuk aluminium 24 st	fp	651 389



Solo

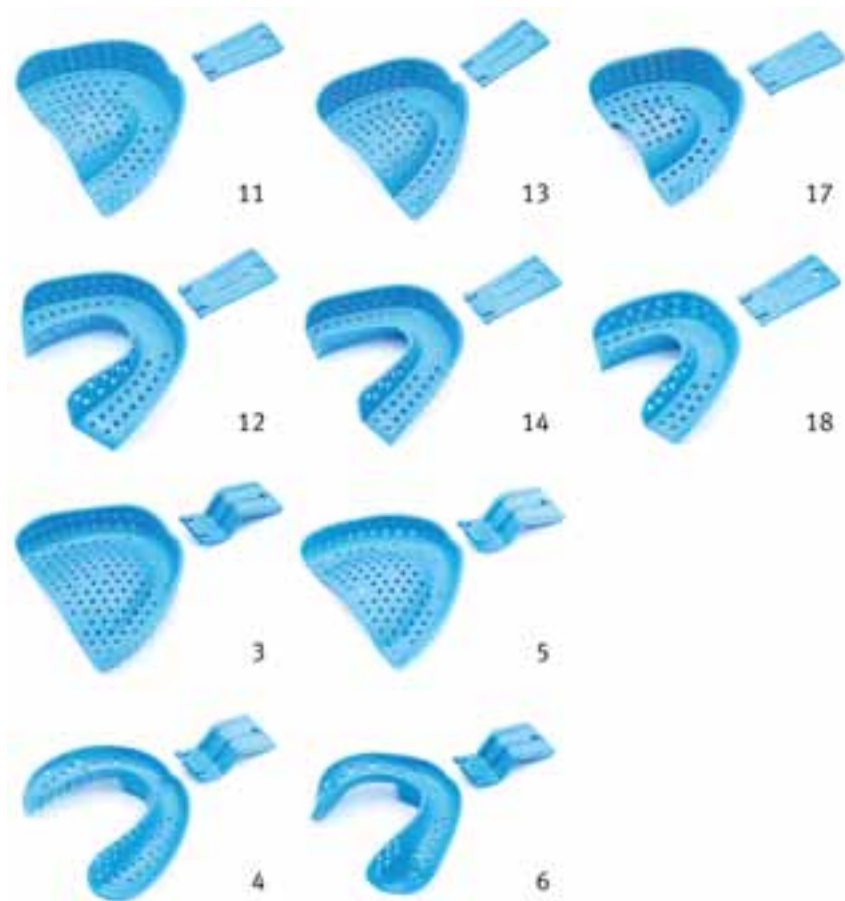

Perforerad engångssked. Blå plast.
Varje förpackning innehåller 25 st.

		Art nr
Överkäke		
Nr 11 stor	fp	651 240
Nr 13 medium	fp	651 242
Nr 17 liten	fp	651 246
Underkäke		
Nr 12 stor	fp	651 241
Nr 14 medium	fp	651 243
Nr 18 liten	fp	651 247
Tandlös ök		
Nr 3 djup	fp	651 236
Nr 5 grund	fp	651 238
Tandlös uk		
Nr 4 djup	fp	651 237
Nr 6 grund	fp	651 239

Tray-Aways

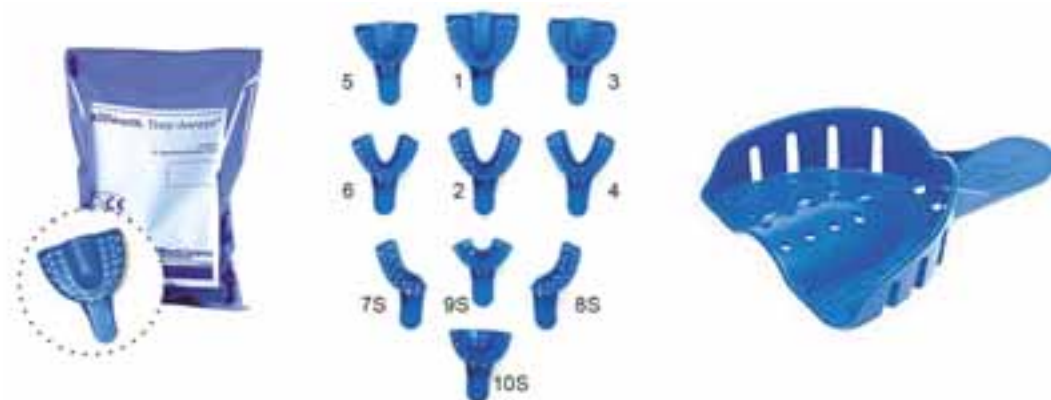

Avtryckssked av plast för engångsbruk. Mycket stabil för detaljerat resultat. Lätt att trimma och justera. Varje förpackning innehåller 12 st.

		Art nr
Perforerade hela skedar		
Nr 1 ök stor	fp	650 662
Nr 2 uk stor	fp	650 663
Nr 3 ök medium	fp	650 659
Nr 4 uk medium	fp	650 660
Nr 5 ök liten	fp	650 661
Nr 6 uk liten	fp	650 656
Perforerade partiella skedar		
Nr 7S uk vänster, ök höger	fp	650 657
Nr 8S uk höger, ök vänster	fp	650 658
Nr 9S uk anterior	fp	650 683
Nr 10S ök anterior	fp	650 684
Släta partiella skedar		
Nr 7 uk vänster, ök höger	fp	650 664
Nr 8 uk höger, ök vänster	fp	650 665
Nr 9 uk höger, ök vänster	fp	650 666
Nr 10 ök anterior	fp	650 673

Triple Tray

PREMIER

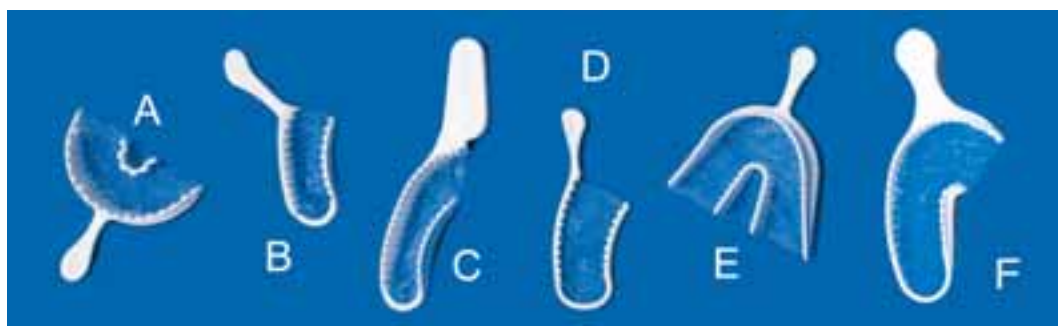

Sked för rationell och tidsbesparande teknik. Tag avtryck för kron- eller bro samtidigt med antagonist avtryck och bettregistrering.

		Art nr
A. Anterior 35 st	fp	650 711
B. Posterior 48 st	fp	650 710
C. Quadrant 40 st	fp	650 712
D. Posterior kantlös 48 st	fp	650 713
E. Tree-Quarter 35 st	fp	650 714
F. Extended Quadrant 35 st	fp	650 715

Miratray Implant

HAGER & WERKEN

Avtryckssked för implantat.

Plastfilmen i skeden perforeras av avtryckstopparna vid ett implantatavtryck. Används istället för individuell sked eller urslipade plastskepar.



		Art nr
Sortiment 6st	fp	650 250
S1 ök small 6st	fp	650 251
S2 ök medium 6 st	fp	650 252
S3 ök large 6st	fp	650 253
L1 uk small 6 st	fp	650 254
L2 uk medium 6 st	fp	650 255
L3 uk large 6 st	fp	650 256

3in1

JOIDENT



Genombitningssked för tidsbesparande teknik för kron- och broavtryck. Färgkodning för enkel identifikation.

		Art nr
Posterior grön 36 st	fp	650 240
Quadrant gul 36 st	fp	650 241
Posterior kantlös vit 48 st	fp	650 242
Anterior lila 32 st	fp	650 243
Helkäke blå 28 st	fp	650 244

Top Dent Blandningspistoler

TOP DENT

		Art nr
Top Dent Blandningspistol DS50 1:1/2:1	st	821 900
Top Dent Blandningspistol DS50 4:1/10:1	st	821 901
Top Dent Blandningspistol DS25 1:1/2:1	st	821 902



Top Dent blandningsspetsar

TOP DENT



		Art nr
Top Dent Intraorala spetsar gula 100 st	fp	821 908
Top Dent Intraorala spetsar vita 100 st	fp	821 909
Top Dent Blandningsspetsar blå-vit 50 st	fp	821 903
Top Dent Blandningsspetsar blå-röd 50 st	fp	821 904
Top Dent Blandningsspetsar gula 50 st	fp	821 905
Top Dent Blandningsspetsar rosa 50 st	fp	821 906
Top Dent Blandningsspetsar gröna 50 st	fp	821 907
För blandningsmaskin		
Top Dent Blandningsspets vit (tidigare röd spiral) 50 st	fp	821 913
Top Dent Blandningsspets 5:1 40 st	fp	821 914
Top Dent Fixeringsring 5:1 2 st	fp	821 915

Penta Elastomerspruta

3M ORAL CARE

		Art nr
Elastomerspruta 4 rör, 4 spetsar, 1 borste	fp	811 208
Plastspetsar till spruta 12 st	fp	811 185
Plaströr till spruta 10 st	fp	811 186
Borste till spruta	fp	811 201



Engångsspruta

Avtrycksspruta.

		Art nr
Plast 5 ml, 100 st	fp	812 681



Alginatkopp

		Art nr
Vit 120 x 85 mm	st	808 446
Flex-O-Bol 105 x 75 mm, mörkgrön mjuk	st	HW3 04321
Flex-O-Bol 120 x 90 mm, mörkgrön mjuk	st	HW3 04322
Flex-O-Bol 140 x 110 mm, mörkgrön mjuk	st	HW3 04323



Alginatspatel

		Art nr
Rostfri	st	538 501
Vit i plast	st	808 447



Avtrycksstift

Plastic pins enl. Göransson.

		Art nr
Stift för pinledge, korta 60 st	fp	655 431
Stift för post crowns, långa, 23 mm 60 st	fp	655 432



VITA Pan Porslinfärgskala



		Art nr
Vita Pan porslinfärgskala = Lumin Vac	st	695 035

IPS Färgskala

		Art nr
IPS natural die färgskala	st	680 180



Vita Färgskala 3D

		Art nr
Vita 3D Master porslinfärgskala	st	695 036



Skedmaterial

PROFORM



		Art nr
Soft Eva, Clear, mjuk, 127 x 127 mm, 1 mm (0.40)	25 st fp	104 126
Soft Eva, Clear, mjuk, 127 x 127 mm, 2 mm (0.80)	25 st fp	104 127
Mouthguard, Clear, mjuk, 127 x 127 mm, 3,8 mm	12 st fp	104 128
Niteguard, Clear, mjuk, 127 x 127 mm, 3 mm	12 st fp	104 129
Coping Material, Mjölkvit, hård, 127 x 127 mm, 0,5 mm	50 st fp	104 130
Coping Material, Mjölkvit, hård, 127 x 127 mm, 0,75 mm	50 st fp	104 131
Tray Material, Ljusblå, hård, 127 x 127 mm, 3,2 mm	100 st fp	104 133

Top Dent Förvaringsask small

TOP DENT

Plastask operererad för bl.a. gelskenor och bettskenor.
2,7 cm hög, 7,7 cm bred.
Blandade färger, 2 av varje, blå, vit, lime, rosa och orange.

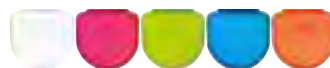

		Art nr
Small 10 st	fp	731 015

Top Dent Förvaringsask

TOP DENT

Plastask perforerad för bland annat gelskenor och bettskenor.
Bredd 8 cm, djup 7 cm, höjd 4 cm.



		Art nr
Ljusblå 2 st	fp	731 035
Neongrön 2 st	fp	731 036
Vit 2 st	fp	731 037
Rosa 2 st	fp	731 038

Förvaringsask

Perforerad plastask för gelskenor och bettskenor.



		Art nr
Ask, blandade färger	st	731 085

Förvaringsask

Operererad plastask för gelskenor och bettskenor.
7,5 cm bred, 5,5 cm djup, 2,5/1,5 cm hög.



		Art nr
Gul 12 st	fp	PL 9012
Rosa 12 st	fp	PL 9015
Grön 12 st	fp	PL 9016
Lila 12 st	fp	PL 9017
Blå 12 st	fp	PL 9018
Svart 12 st	fp	PL 9019

Bioaktiv Bulk Fyll för Patientens Bästa

ACTIVA™
BioACTIVE-RESTORATIVE™

Estetiskt dualhärdande restaurationsmaterial

- Fyller ut, förseglar och integreras med tanden
- Stort härd djup möjliggör snabb applikation
- Patenterat resin motverkar chipping, sprickor och nötning
- Enkelt att använda
 - inga missfärgningar av marginaler

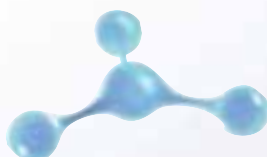
PULPDENT®
DENTAL INNOVATION SINCE 1947

TOP DENT

    pulpdent.com

Tandfyllnad

2

Top Dent Activa BioActive Restorative

TOP DENT by PULPDENT

Trippelhärdande bioaktivt fyllnadsmaterial med stötupptagningsförmåga, hög nötningsresistens och styrka. Helt bisfenolfritt (även derivat), röntgenkontrasterande, hydrofilt material med avgivning/återupptag av joner (fluor, fosfat, kalcium).

ACTIVA BioACTIVE RESTORATIVE förenklar kliniskt arbete genom sitt oberoende av bonding/primer. Materialet stimulerar remineralisering och apatitformation som förseglar marginalutrymmet mellan restauration och tand vilket motverkar mikroläckage och sekundärkaries. Kan även användas för bulkfill-teknik.

Tvåkomponentsmaterial, spruta å 5 ml (8 g), levereras med dispenser. Hållbarhet 2 år. Kan förvaras i rumstemperatur.



		Art nr
Startkit A1 , 1 st spruta, dispenser, 20 st automixspetsar med böjbar 20G metallspets1 st	fp	681 272
Startkit A2 , 1 st spruta, dispenser, 20 st automixspetsar med böjbar 20G metallspets1 st	fp	681 273
Startkit A3 , 1 st spruta, dispenser, 20 st automixspetsar med böjbar 20G metallspets1 st	fp	681 274
Refill A1 , 1 st spruta, 20 st automixspetsar med böjbar 20G metallspets1 st	fp	681 275
Refill A2 , 1 st spruta, 20 st automixspetsar med böjbar 20G metallspets1 st	fp	681 276
Refill A3 , 1 st spruta, 20 st automixspetsar med böjbar 20G metallspets1 st	fp	681 277
Refill A3,5 , 1 st spruta, 20 st automixspetsar med böjbar 20G metallspets1 st	fp	681 278
Valuepack A1 , 2 st spruta, 40 st automixspetsar med böjbar 20G metallspets2 st	fp	681 279
Valuepack A2 , 2 st spruta, 40 st automixspetsar med böjbar 20G metallspets2 st	fp	681 280
Valuepack A3 , 2 st spruta, 40 st automixspetsar med böjbar 20G metallspets2 st	fp	681 281
Valuepack A3,5 , 2 st spruta, 40 st automixspetsar med böjbar 20G metallspets2 st	fp	681 282
Tillbehör		
Dispenser 1:1 för 5 ml spruta 1 st	fp	821 917
20 st automixspetsar med böjbar 20G metallspets 20 st	fp	821 918

Nyhet!

Top Dent Activa BioActive Kids Restorative

TOP DENT by PULPDENT

Trippelhärdande bioaktivt fyllnadsmaterial med stötupptagningsförmåga, hög nötningsresistens och styrka. Helt bisfenolfritt (även derivat), röntgenkontrasterande, hydrofilt material med avgivning/återupptag av joner (fluor, fosfat, kalcium).

ACTIVA BioACTIVE KIDS förenklar kliniskt arbete genom sitt oberoende av bonding/primer. Materialet stimulerar remineralisering och apatitformation som förseglar marginalutrymmet mellan restauration och tand vilket motverkar mikroläckage och sekundärkaries. Kan även användas för bulkfill-teknik.

Opakt tvåkomponentsmaterial, spruta å 5 ml (8 g), levereras med dispenser. Hållbarhet 2 år. Kan förvaras i rumstemperatur.



		Art nr
Startkit Opak , 1 st spruta, dispenser, 20 st automixspetsar med böjbar 20G metallspets1 st	fp	681 283
Refill Opak , 1 st spruta, 20 st automixspetsar med böjbar 20G metallspets1 st	fp	681 284
Tillbehör		
Dispenser 1:1 för 5 ml spruta 1 st	fp	821 917
20 st automixspetsar med böjbar 20G metallspets 20 st	fp	821 918

Nyhet!

Top Dent Activa BioActive Base/Liner

TOP DENT by PULPDENT

Trippelhärdande bioaktivt underfyllnadsmaterial med stötupptagningsförmåga. Helt bisfenolfritt (även derivat), röntgenkontrasterande, hydrofilt material med avgivning/återupptag av joner (fluor, fosfat, kalcium). ACTIVA BioACTIVE Base/Liner förenklar kliniskt arbete genom sitt oberoende av bonding/primer, mild självetsande. Materialet stimulerar remineralisering och apatitformation som förseglar marginalutrymmet mellan restauration och tand vilket motverkar mikroläckage och sekundärkaries. Dentinfärgat tvåkomponentsmaterial, automixspruta å 5 ml (7 g). Hållbarhet 2 år. Kan förvaras i rumstemperatur.



Nyhet!

		Art nr
Singelpack , 1 st spruta, 20 st automixspetsar med böjbar 20G metallspets 1 st	fp	681 270
Valuepack , 2 st spruta, 40 st automixspetsar med böjbar 20G metallspets 2 st	fp	681 271

Top Dent Activa BioActive Cement

TOP DENT by PULPDENT

Dualhärdande estetiskt bioaktivt cement med stötupptagningsförmåga. Helt bisfenolfritt (även derivat), röntgenkontrasterande, hydrofilt material med avgivning/återupptag av joner (fluor, fosfat, kalcium). ACTIVA BioACTIVE Cement förenklar kliniskt arbete genom sitt oberoende av etsning och bonding/primer samt enkel borttagning av överskott. Materialet stimulerar remineralisering och apatitformation som förseglar marginalutrymmet mellan restauration och tand, vilket motverkar mikroläckage och sekundärkaries. Rekommenderat för indirekta indikationer inklusive zirkonia, CAD/CAM och glaskeramiska restaurationer, keramik, resin/komposit, metall/PFM, förproducerade pediatrika kronor i rostfritt stål och zirkonia. Translucent tvåkomponentsmaterial, automixspruta å 5 ml (7 g), Hållbarhet 2 år. Kan förvaras i rumstemperatur.



Nyhet!

		Art nr
Singelpack Translucent , 1 st spruta, 20 st automixspetsar (15 svarta raka, 5 med böjbar 20G metallspets) 1 st	fp	681 285
Singelpack A2 , 1 st spruta, 20 st automixspetsar (15 svarta raka, 5 med böjbar 20G metallspets)	fp	681 286

ACTIVA™ BioACTIVE-RESTORATIVE™

Samverkar med tanden

Framtidens Regenerativa material nu i Dina Händer

BIOAKTIV FUNKTION

ACTIVA stimulerar apatitbildning och naturlig remineralisering i gränsytan mellan material och tand. Denna process stimulerar sammanväxning av restaurationsmaterial och tandstruktur vilket motverkar mikroläckage och skyddar mot sekundärkaries samt marginalmissfärgning.

NY VÅRDSTANDARD

ACTIVA är den första medlemmen i en ny generation estetiska, hållbara och slitstarka bioaktiva fyllningsmaterial som spelar en aktiv roll i bibehållandet av munhälsan genom frisläppning och återupptag av kalcium, fosfat och fluor.

APATITBILDNING FÖRSEGLAR OCH SKYDDAR TÄNDER

ACTIVA är ett "smart" material som reagerar på munhälsans förändringar i pH med frisläppning och återupptag av ämnen som finns i saliv. Detta stimulerar bildning av ett skyddande och sammanbindande lager mineralapatit vilket är ett definierande krav för bioaktiva material.

ESTETISKT OCH HÅLLBART

ACTIVA är ett högestestetiskt restaurations-material med stor nätningsresistens som kan absorbera mekanisk stress på liknande sätt som naturliga tänder. Det minskar risken för "chipping" och ökar utmattningsålthet jämfört med konventionella material.

DINA PATIENTER I FOKUS

ACTIVA representerar en proaktiv väg till god tandhälsa som lägger betoning på långsiktig patientvård. Utveckla kliniskens arbete med ACTIVA BioACTIVE produkter.

INGET BISFENOL A

ACTIVA är säkert för alla patienter. Produkterna innehåller inte Bisfenol A, inte Bis-GMA och inga Bisfenol A derivat.

PATENTERAD BIOAKTIV KEMI

Patenterat bioaktivt resin, patenterat stötupptagande resin och reaktiva glas-fillers resulterar i en kombination av fysikaliska och kemiska egenskaper utan motstycke. ACTIVA är fuktåligt, dimensionsstabil, dualhärdande och röntgenkontrasterande.

SNABBT OCH ENKELT ATT ANVÄNDA

Automix-spruta med böjbar kanyl för enkel applikation, för klass I, II, III and V restaurationer. Idealt för bulk-fill teknik.



A restorative dentistry game-changing advancement.
- Dr. Ted Croll

TOP DENT PULPDENT® Activa is one of the best materials to hit the market in years.
- Dr. Josh Wren

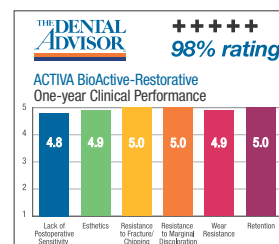

Tetric EvoCeram

IVOCLAR VIVADENT



Tetric EvoCeram är en ljushärdande, radiopak universal nano-hybrid komposit för högkvalitativa standard restaurationer, både anteriort och posteriort. Fluoravgivande och hög röntgenkontrast. Cavifil innehåller 0,20 g. Finns även i sprutor à 3 g.

		Art nr
Sortiment Cavifil		
5 av vardera A1, A2, A3, A3,5, A4, B3, C3, D3, färgskala	fp	680 370
Refill Cavifil kapslar		
A1 20 st	fp	680 373
A2 20 st	fp	680 374
A3 20 st	fp	680 375
A3,5 20 st	fp	680 376
A4 20 st	fp	680 377
B1 20 st	fp	680 432
B2 20 st	fp	680 378
B3 20 st	fp	680 379
C1 20 st	fp	680 380
C2 20 st	fp	680 381
C3 20 st	fp	680 382
D2 20 st	fp	680 434
D3 20 st	fp	680 383
T 20 st	fp	680 387
Dentin		
A2 20 st	fp	680 418
A3,5 20 st	fp	680 384
A4 20 st	fp	680 385
B2 20 st	fp	680 386
Bleach		
XL 20 st	fp	680 388
L 20 st	fp	680 389
I 20 st	fp	680 390
M 20 st	fp	680 391
Tillbehör		
Färgskala	st	680 392

Tetric EvoCeram Bulk Fill

IVOCLAR VIVADENT

Ljushärdande, radiopakt, nanohybrid komposit för direkt restaurering posteriort. Bulkfill material, härdningsdjup 4 mm – ett material räcker, behöver ingen överfyllning. Enkel formbar konsistens, lätt att forma mot kavitetväggar och att modellera. Cavifil innehåller 0,2 g och sprutor 3 g.

		Art nr
Refill Cavifil kapslar		
IV A 20 st	fp	680 801
IV A jumbo 150 st	fp	680 819
IV B 20 st	fp	680 802
IV W 20 st	fp	680 803
Refill Sprutor		
IV A 3 g	fp	680 804
IV A jumbo 10 x 3 g	fp	680 820
IV B 3 g	fp	680 805
IV W 3 g	fp	680 806



Tetric EvoFlow

IVOCLAR VIVADENT

Flytande komposit med nano-filler för bl.a. fissurblockering, reparation av kompositfyllningar och cementering av keramiska inlägg.
Fluoravgivande och med hög röntgenkontrast.
Varje spruta innehåller 2 g och varje ampull 0,20 g.



		Art nr
Sortiment Cavifil		
5 av vardera A1, A2, A3, A3.5, A3.5 dentin, A4, B3, T	fp	680 510
Refill Cavifil kapslar		
A1 20 st	fp	680 511
A2 20 st	fp	680 512
A3 20 st	fp	680 513
A3,5 20 st	fp	680 514
A4 20 st	fp	680 516
B1 20 st	fp	680 543
B3 20 st	fp	680 515
Translucent 20 st	fp	680 517
Dentin		
A2 dentin 20 st	fp	680 544
A3,5 dentin 20 st	fp	680 518
B2 dentin 20 st	fp	680 545
Bleach		
Bleach XL 20 st	fp	680 519
Refill sprutor		
A1	st	680 526
A2	st	680 527
A3	st	680 528
A3,5	st	680 529
A4	st	680 531
B1	st	680 540
B3	st	680 530
Translucent	st	680 532
Dentin		
A2 dentin	st	680 541
A3,5 dentin	st	680 533
B2 dentin	st	680 542
Bleach		
Bleach XL	st	680 534
Tillbehör		
Luer Lock kanyler 0,9 mm svarta 20 st	fp	680 546

Tetric EvoFlow Bulk Fill

IVOCLAR VIVADENT

Nyhet!

Ljushärdande, radiopakt, nanohybrid komposit för direkt restaurering.
Bulkfill material, härdningsdjup 4 mm, skall övertäckas i permanenta tänder.
Är translucent innan härdning och får en dentinliknande translucens efter härdning, vilket gör att fyllningen inte ser grå ut.

		Art nr
Refill Cavifil kapslar		
IV A 20 st	fp	680 824
IV B 20 st	fp	680 825
IV W 20 st	fp	680 826
Refill Sprutor		
IV A 2 g	fp	680 821
IV B 2 g	fp	680 822
IV W 2 g	fp	680 823



Empress Direct

IVOCLAR VIVADENT

Ljushärdande universal högestetisk nano-hybrid komposit för direkta restaurationer anteriort och posteriort.

Ny monomer, dimetakrylat med reducerat Bis-GMA vilket innebär lägre krympning. Röntgenkontrasterande.

Cavifil innehåller 10 x 0,2 g.

Finns även i sprutor à 3 g.



		Art nr
Basic kit Cavifil 10 kapslar av vardera A1, A2, A3 Dentin A1, A2, A3 Emalj Trans 30, Opal	fp	680 251
Refill Cavifil kapslar Dentinfärger		
A1 10 st	fp	680 252
A2 10 st	fp	680 253
A3 10 st	fp	680 254
A3,5 10 st	fp	680 284
A4 10 st	fp	680 255
IVA5 10 st	fp	680 256
IVA6 10 st	fp	680 257
B1 10 st	fp	680 258
B2 10 st	fp	680 259
C3 10 st	fp	680 260
D2 10 st	fp	680 261
BL L 10 st	fp	680 262
BL XL 10 st	fp	680 263
Refill Cavifil kapslar Emaljfärger		
A1 10 st	fp	680 264
A2 10 st	fp	680 265
A3 10 st	fp	680 266
A3,5 10 st	fp	680 267
A4 10 st	fp	680 268
B1 10 st	fp	680 269
B2 10 st	fp	680 270
B3 10 st	fp	680 271
B4 10 st	fp	680 272
C1 10 st	fp	680 273
C2 10 st	fp	680 274
C3 10 st	fp	680 276
D2 10 st	fp	680 277
D3 10 st	fp	680 278
BL L 10 st	fp	680 279
BL XL 10 st	fp	680 280
Trans 20 10 st	fp	680 281
Trans 30 10 st	fp	680 282
Opal 10 st	fp	680 283
Tillbehör		
Färgskala dentin	st	680 285
Färgskala emalj	st	680 286
Pad	st	680 287

Empress Direct Flow

IVOCLAR VIVADENT

Ljushärdande universal högestetisk nano-hybrid komposit. Det är en flytande version av IPS Empress Direct och passar alltså mycket bra som effektmaterial.

Ny monomer, dimetakrylat med reducerat Bis-GMA vilket innebär lägre krympning. Röntgenkontrasterande.

Sprutor à 1,8 g.



		Art nr
Refill spruta		
Bleach XL	st	680 288
Opal	st	680 289
Translucent	st	680 290

Empress Direct Color

IVOCLAR VIVADENT

Färger speciellt framtagna för att karaktärisera tandens naturliga utseende.
Appliceras med pensel eller tunn kanyl.
Finns i sju färger. Varje spruta innehåller 1 g.



		Art nr
Intro fp sprutor 7 st à 1 g	fp	680 292
Refill sprutor		
Vit	st	680 293
Honungsgul	st	680 294
Blå	st	680 295
Violett	st	680 296
Ockra	st	680 297
Brun	st	680 298
Grå	st	680 299

Empress Direct Opak

IVOCLAR VIVADENT

Opaker för blockering av exponerad metalltyta.
Spruta 1,8 g.



		Art nr
Opak universalfärg	st	680 300
Kanyl 1,1 x 13 mm 50 st	fp	682 442

Multicore Flow

IVOCLAR VIVADENT

Dualhärdande komposit för pelaruppbyggnad.
Röntgenkontrasterande, fluoravgivande med hög fillerhalt.
Passar bäst ihop med pelarformar. Förpackning innehåller 1 patron,
20 blandningsspetsar och 20 intraorala spetsar.
Automixpatron innehåller 25 ml / 50 gr.



		Art nr
Light	fp	682 680
Medium	fp	682 681
Blå	fp	682 682
Tillbehör		
Top Dent blandningspistol DS25 1:1/2:1	st	821 902
Blandningsspetsar gula 50 st	fp	682 684
Intraorala spetsar gula 100 st	fp	682 683

Multicore Flow

IVOCLAR VIVADENT

Dualhärdande komposit för pelaruppbyggnad i automixspruta.
Röntgenkontrasterande, fluoravgivande med hög fillerhalt.
Förpackningen innehåller 1 automixspruta, 10 blandningsspetsar
och 10 intraorala spetsar.
Automixspruta innehåller 10 g.



		Art nr
Light	fp	682 692
Medium	fp	682 693
White	fp	682 694
Tillbehör		
Top Dent blandnings- och intraoralspets 50 st	fp	821 912

Ceram.X Universal

DENTSPLY SIRONA

Ljushärdande nano-hybrid komposit med både organiskt och oorganiskt material.
Varje ampull innehåller 0,25 g.

		Art nr
Refill kapslar		
A1 16 st	fp	685 563
A2 16 st	fp	685 564
A3 16 st	fp	685 565
A3,5 16 st	fp	685 566
A4 16 st	fp	685 567
BW 16 st	fp	685 568
Combi pack, +30 st Ceram X Gloss		
A2 52 st	fp	685 569
A3 52 st	fp	685 570



Ceram.X Duo Sphere

DENTSPLY SIRONA

Ljushärdande nanokeram komposit.
Bygger på unik SphereTEC™ fillerteknologi med sfäriska, granulerade fillers ger en kullagereffekt som leder till ett material av absolut högsta klass när det gäller hanteringssegenskaper. Enkelt färgsystem med 3 emalj- och 4 dentinfärger täcker hela VITA® skalan. Varje ampull innehåller 0,25 g.

Intro förpackningen innehåller 42 st kapslar, 1 kapselpistol, 1 CliXdish och 50 st applikationsspetsar.

		Art nr
Intro	fp	685 575
Refill kapslar		
D1 (A1, B1) 16 st	fp	685 576
D2 (A2, B2, C1, D2) 16 st	fp	685 577
D3 (A3, A3,5, B3, B4, C2, C3, D3, D4) 16 st	fp	685 578
D4 (A4, C4) 16 st	fp	685 579
DB (Bleach) 16 st	fp	685 580
E1 (B1, B2, C2, D4) 16 st	fp	685 581
E2 (A1, A2, A3, C1, C3, C4, D2, D3) 16 st	fp	685 582
E3 (A3,5, A4, B3, B4) 16 st	fp	685 583



Ceram.X Mono

DENTSPLY SIRONA

Ljushärdande nanokeram komposit.
Mono + enskiktssystem med 7 färger.
Förener kraven på högt estetiskt resultat, enkelhet och hållfasthet.

		Art nr
Refill kapslar		
M1 (A1, B1) 20 st	fp	685 546
M2 (A2, B2) 20 st	fp	685 547
M3 (C1, D2) 20 st	fp	685 548
M4 (C1, C3, D4) 20 st	fp	685 549
M5 (A3, D3) 20 st	fp	685 550
M6 (A3,5, B3, B4) 20 st	fp	685 551
M7 (A4, C4) 20 st	fp	685 552



X-Flow

DENTSPLY SIRONA

Ljushärdande flytande komposit för bl.a. cervikala och anteriora restaurationer samt som underfyllning. Fluoravgivande och röntgenkontrasterande. Ampullen har en unik metallspets. Varje ampull innehåller 0,25 g.



Refill kapslar		Art nr
A2 16 st	fp	685 533
A3 16 st	fp	685 534
A3,5 16 st	fp	685 541
A4 16 st	fp	685 535
A1/B1 16 st	fp	685 536
O-A3 16 st	fp	685 539

LÄTT.
RÄTT.
SMART.

~ Sedan 1903 ~

Res med oss!

Kursresor

Vi anordnar kursresor till spännande destinationer!



Vi vill gärna träffa dig...

... för att tillsammans med oss på DAB förena nytta med nöje. Vi tycker det ska vara roligt att utveckla sin kompetens och bredda sitt kunnande. Därför har vi samlat aktuella ämnen för dig att förkovra dig i på alldeles särskilda destinationer. Våra kursresor hittar du alltid på dabdental.se/kurser&events. Vi ses!



Varmt välkommen att följa med!

dab

Esthet-X HD

DENTSPLY SIRONA

Universal microhybrid komposit med nano filler som omfattar alla kavitetklasser och tekniker. Röntgenkontrasterande. Fluoravgivande. Färgskala i 23 nyanser. Varje ampull innehåller 0,25 g.



	Art nr
Komplett fp 115 ampuller à 0,25 g, färgskala, teknikmanual, 10 Enhance trissor, Prisma Gloss, 25 Enhance polerkoppar, mandrell, Conditioner 36, applikationstippar, Prime & Bond NT4,5 ml, 50 applikatorstickor, kompositpistol och bruksanvisning.	fp 685 499
Refill kapslar Dentinfärger	
A1 20 st	fp 685 501
A2 20 st	fp 685 502
A3 20 st	fp 685 503
A3,5 20 st	fp 685 504
A4 10 st	fp 685 505
B1 20 st	fp 685 506
B2 20 st	fp 685 507
B3 10 st	fp 685 508
B5/DY 10 st	fp 685 509
C1 10 st	fp 685 510
C2 20 st	fp 685 511
C3 10 st	fp 685 512
C4 10 st	fp 685 513
C5/XGB 10 st	fp 685 514
D2 10 st	fp 685 515
D3 10 st	fp 685 516
Universal 20 st	fp 685 517
White 20 st	fp 685 518
XL 10 st	fp 685 519
Refill kapslar Opaka färger	
W-O 10 st	fp 685 520
A2-O 10 st	fp 685 521
A4-O 10 st	fp 685 522
C1-O 10 st	fp 685 524
C4-O 10 st	fp 685 525
D3-O 10 st	fp 685 526
Refill kapslar Emalj färger	
C-E 10 st	fp 685 527
Y-E 10 st	fp 685 529
A-E 10 st	fp 685 530

QuiXfil

DENTSPLY SIRONA

Ljushärdande komposit för posteriora fyllningar. Ett lager på 4 mm härdas på 10 sekunder. En universalfärg. Varje kapsel innehåller 0,28 g.

	Art nr
Refill kapslar	
20 st	fp 685 432



Spectrum TPH 3

DENTSPLY SIRONA

Ljushärdande universal hybrid komposit som följer Vitafärgskalan.
Röntgenkontrast. Ljushärdande. Finns i 14 färger.
Varje ampull innehåller 0,25 g.

		Art nr
Refill kapslar		
A1 20 st	fp	685 430
A2 20 st	fp	685 401
A3 20 st	fp	685 402
A3,5 20 st	fp	685 403
A4 10 st	fp	685 404
B1 20 st	fp	685 405
B2 20 st	fp	685 406
B3 20 st	fp	685 407
C2 20 st	fp	685 408
C3 20 st	fp	685 409
C4 10 st	fp	685 417
D3 10 st	fp	685 418
A2, opaque 10 st	fp	685 411
A3,5 opaque 10 st	fp	685 412
B1, incisal 10 st	fp	685 410
Tillbehör		
Färgskala	st	685 413

**SDR Flow+**

DENTSPLY SIRONA

Nyhet!

Flytande komposit med 4 mm härdningsdjup.
Universalfärg ljushärdas i 20 sekunder. A1-A3 ljushärdas i 40 sekunder.
Indikation klass I, II, III och V.
Resin UDMA/TEGMA/EBPADMA.
Röntgenkontrasterande och fluoravgivande.
Fillerinnehåll vikt/volym 71%/47 %.
Varje kapsel innehåller 0,25 g.

		Art nr
Refill kapslar		
Universal 15 st	fp	685 443
A1 15 st	fp	685 444
A2 15 st	fp	685 445
A3 15 st	fp	685 446
Universal 50 st	fp	685 447

Filtek Supreme XTE

3M ORAL CARE

Universalkomposit för alla typer av fyllningar. Ett material med hög estetik.
 Välj mellan en-, två- eller flerskiktsteknik.
 Röntgenkontrasterande.
 Innehåller nanofiller.
 Varje kapsel innehåller 0,20 g.
 Finns även i sprutor à 4 g.



	Art nr
Refill kapslar Dentinfärger	
A1-D 10 st	fp 686 247
A2-D 10 st	fp 686 248
A3-D 10 st	fp 686 249
A4-D 10 st	fp 686 250
B3-D 10 st	fp 686 251
C4-D 10 st	fp 686 252
Refill kapslar Bodyfärger	
A1-B 20 st	fp 686 234
A2-B 20 st	fp 686 235
A3-B 20 st	fp 686 236
A3,5-B 20 st	fp 686 237
A4-B 20 st	fp 686 238
A6-B 20 st	fp 686 279
B1-B 20 st	fp 686 239
B2-B 20 st	fp 686 240
B3-B 20 st	fp 686 241
B5-B 20 st	fp 686 299
C1-B 20 st	fp 686 242
C2-B 20 st	fp 686 243
C3-B 20 st	fp 686 244
D2-B 20 st	fp 686 245
D3-B 20 st	fp 686 246
Refill kapslar Emaljfärger	
A1-E 10 st	fp 686 253
A2-E 10 st	fp 686 254
A3-E 10 st	fp 686 255
B1-E 10 st	fp 686 256
B2-E 10 st	fp 686 284
D2-E 10 st	fp 686 280
W-E 10 st	fp 686 283
Refill kapslar Blekningsfärger	
W-D 10 st	fp 686 281
XW-B 20 st	fp 686 282
W-B 20 st	fp 686 298
Refill kapslar Incisalfärger	
CT Clear translucent 10 st	fp 686 230
BT Blue translucent 10 st	fp 686 231
GT Grey translucent 10 st	fp 686 232
AT Amber translucent 10 st	fp 686 233

Filtek Supreme XTE Flow

3M ORAL CARE

Flytande komposit i spruta för anteriort och posteriort bruk.
Innehåller nanofiller. Röntgenkontrasterande.
Finns i 12 färger.
Varje spruta innehåller 2 g.



		Art nr
Refill sprutor		
A1 2x2 g	fp	686 286
A2 2x2 g	fp	686 287
A3 2x2 g	fp	686 288
A3 Opak 1x2 g	fp	686 297
A3,5 2x2 g	fp	686 289
A4 2x2 g	fp	686 290
B1 1x2 g	fp	686 291
B2 1x2 g	fp	686 292
C2 1x2 g	fp	686 293
D2 1x2 g	fp	686 294
W 1x2 g	fp	686 295
XW 1x2 g	fp	686 296

Filtek Supreme XTE Flow

3M ORAL CARE

Flytande komposit i kapsel för anteriort och posteriort bruk.
Innehåller nanofiller. Röntgenkontrasterande.
Finns i 12 färger.
Varje kapsel innehåller 0,2 g.



		Art nr
A1 20 st	fp	686 340
A2 20 st	fp	686 341
A3 20 st	fp	686 342
AO3 10 st	fp	686 351
A3,5 20 st	fp	686 343
A4 20 st	fp	686 344
B1 10 st	fp	686 345
B2 10 st	fp	686 346
C2 10 st	fp	686 347
D2 10 st	fp	686 348
W 10 st	fp	686 349
XW 10 st	fp	686 350

Filtek Z500

3M ORAL CARE

Ljushärdande universal nanohybrid komposit.
Varje kapsel innehåller 0,20 g.
Finns även i sprutor à 3 g.



		Art nr
Refill kapslar		
A1 20 st	fp	686 310
A2 20 st	fp	686 311
A3 20 st	fp	686 312
A3,5 20 st	fp	686 313
A4 20 st	fp	686 314
B2 20 st	fp	686 315
C2 20 st	fp	686 316
D2 20 st	fp	686 317
OA3 20 st	fp	686 318

Filtek Z250

3M ORAL CARE

Universalkomposit för alla typer av fyllningar.
Röntgenkontrasterande. Finns både i spruta och ampull.
Varje kapsel innehåller 0,20 g. Finns även i sprutor à 4 g.



Refill kapslar		Art nr
A1 20 st	fp	686 102
A2 20 st	fp	686 103
A3 20 st	fp	686 104
A3,5 20 st	fp	686 105
A4 20 st	fp	686 106
B1 20 st	fp	686 108
B2 20 st	fp	686 109
B3 20 st	fp	686 110
C2 20 st	fp	686 111
D3 20 st	fp	686 114
Incisal 20 st	fp	686 115
UD 20 st	fp	686 116

Z100MP

3M ORAL CARE

Ljushärdande non-hybrid universalkomposit i Vita-skalans färger.
Röntgenkontrasterande.
Kapslarna innehåller 0,20 g. Hållbarhet 3 år. Finns även i sprutor à 4 g.



Refill kapslar		Art nr
A1 18 st	fp	685 903
A2 18 st	fp	685 906
A3 18 st	fp	685 907
A3,5 18 st	fp	685 908
A4 18 st	fp	685 909
B2 9 st	fp	685 964
B3 9 st	fp	685 965
C2 9 st	fp	685 968
Pedo 9 st	fp	685 971
Cervikal Yellow 9 st	fp	682 973
Universal Dentin 9 st	fp	682 974

Filtek One

3M ORAL CARE

Ljushärdande komposit som kan läggas i skikt upp till 5 mm. Filtek One har låg polymerisationsstress och är möjlig att applicera i lager på upp till 5 mm.
Varje kapsel innehåller 0,20 g. Varje spruta innehåller 4 g.

Nyhet!



Refill kapslar		Art nr
A1 20 st	fp	686 060
A2 20 st	fp	686 061
A3 20 st	fp	686 062
B1 20 st	fp	686 063
C2 20 st	fp	686 064

Refill sprutor		Art nr
A1 4 g	fp	686 065
A2 4 g	fp	686 066
A3 4 g	fp	686 067
B1 4 g	fp	686 068
C2 4 g	fp	686 069

Venus

KULZER

Universal micro-hybrid komposit för alla typer av fyllningar. Kan användas både för en- och flerskiktsteknik. Röntgenkontrasterande och fluoravgivande. Färgskalan är gjord i komposit. Varje kapsel innehåller 0,25 g material. Finns även i sprutor à 4 g.



		Art nr
Refill PLT kapslar Universalfärger		
A1 20 st	fp	680 893
A2 20 st	fp	680 894
HKA2,5 20 st	fp	680 895
A3 20 st	fp	680 896
A3,5 20 st	fp	680 897
A4 10 st	fp	680 902
HKA5 10 st	fp	680 903
B1 20 st	fp	680 898
B2 20 st	fp	680 899
B3 10 st	fp	680 904
C2 20 st	fp	680 900
C3 10 st	fp	680 905
C4 10 st	fp	680 906
D2 10 st	fp	680 907
D3 10 st	fp	680 908
SB1 10 st	fp	680 914
Refill PLT kapslar Dentin Opakfärger		
OA2 20 st	fp	680 901
OA3 10 st	fp	680 909
OA3,5 10 st	fp	680 910
OB2 10 st	fp	680 911
OC3 10 st	fp	680912
Refill PLT kapslar Incisalfärger		
T1 10 st	fp	680 917
T2 10 st	fp	680 918
Tillbehör		
Färgskala	st	680 947

CRYSTAL TIP®

NYHET!

Blästerspetsar som eliminerar korskontaminering

- Släta och hygieniska engångsblästerspetsar
- Omedelbart torr luft, inget läckage
- Slank profil och en mer ergonomisk design som ger bättre sikt.
- Kan böjas och anpassas till önskad vinkel för optimal tillgänglighet utan att påverka genomströmningen



Venus Diamond

KULZER

Universal nano-hybrid komposit för alla typer av fyllningar. Baserad på TCD-Urethanmonomer vilket ger materialet låg krympning. Kan användas både för en- och flerskiktsteknik. Röntgenkontrasterande och fluoravgivande. Färgskalan är gjord i komposit. Varje kapsel innehåller 0,2 g material. Finns även i sprutor à 4 g.



	Art nr
Refill PLT kapslar Universalfärger	
A1 20 st	fp 680 986
A2 20 st	fp 680 987
HKA2,5 20 st	fp 680 988
A3 20 st	fp 680 989
A3,5 20 st	fp 680 990
A4 10 st	fp 680 996
HKA5 10 st	fp 680 997
B1 20 st	fp 680 991
B2 20 st	fp 680 992
B3 10 st	fp 680 998
C2 20 st	fp 680 993
C3 10 st	fp 680 999
D3 10 st	fp 681 000
Refill PLT kapslar Dentin Opakfärger	
OL opak light 10 st	fp 681 001
OM opak medium 20 st	fp 680 994
OD opak dark 20 st	fp 680 995
Refill PLT kapslar Incisalfärger	
CL clear 10 st	fp 681 005
AM amber 10 st	fp 681 006
CO clear opal 10 st	fp 681 007
YO yellow opal 10 st	fp 681 008
Refill PLT kapslar Bleachfärger	
BXL bleach x-light 10 st	fp 681 003
BL bleach light 10 st	fp 681 002
OB opak bleach 10 st	fp 681 004
Refill PLT kapslar Kromatiska färger	
OLC Opak light kromatisk 10 st	fp 681 061
OMC Opak medium kromatisk 10 st	fp 681 062
ODC Opak dark kromatisk 10 st	fp 681 063
OXDC Opak extra dark kromatisk 10 st	fp 681 064
Tillbehör	
Färgskala	st 681 009

Partner

» Samla dina affärer så får du fler fördelar!



» Fråga oss så berättar vi mer!



Venus Diamond Flow

KULZER

Universal nano-hybrid flytande komposit. Används till exempelvis underfyllningar, fissurförseglingar och fissurblockeringar. Baserad på TCD-Urethanmonomer vilket ger materialet låg krympning. Passar utmärkt till Venus Diamond. Röntgenkontrasterande. Fluoravgivande. Varje kapsel innehåller 0,2 g material. Varje spruta innehåller 1,8 g material.



		Art nr
Refill PLT kapslar Universalfärger		
A1 20 st	fp	681 037
A2 20 st	fp	681 038
HKA2,5 20 st	fp	681 039
A3 20 st	fp	681 040
A3,5 20 st	fp	681 041
A4 20 st	fp	681 042
HKA5 20 st	fp	681 043
B2 20 st	fp	681 044
OM 20 st	fp	681 045
CL 20 st	fp	681 046
BXL 20 st	fp	681 047
Baseliner 20 st	fp	681 048
Refill sprutor med 5 kanyler		
A1	st	681 049
A2	st	681 050
HKA2,5	st	681 051
A3	st	681 052
A3,5	st	681 053
A4	st	681 054
HKA5	st	681 055
B2	st	681 056
OM	st	681 057
CL	st	681 058
BXL	st	681 059
Baseliner	st	681 060

Venus Color

KULZER

Flytande ljushärdande komposit i olika karakteriseringsfärger. Passar till alla Venus komposit. Varje spruta innehåller 1 g.

		Art nr
Sortiment 1g av varje färg white, blue, corn, amber, choco, färgskala, 20 kanyler, 25 applikatorer med handtag		
	fp	680 867
Refill sprutor med 5 kanyler		
Choco	fp	680 872
White	fp	680 868
Blue	fp	680 869
Corn	fp	680 870
Amber	fp	680 871



Venus Pearl

KULZER

Universal nano-hybrid komposit för alla typer av fyllningar. Baserad på TCD-Urethanmonomer vilket ger materialet låg krympning. Kan användas både för en- och flerskiktsteknik. Röntgenkontrasterande och fluoravgivande. Fastnar inte på instrumentet och har en behaglig konsistens som möjliggör skulptering av fyllningen. Varje kapsel innehåller 0,2 g material. OBS: dock innehåller färgen CORE:s kaplar 0,3 g material. Finns även i sprutor à 4 g.



		Art nr
Refill PLT kapslar Universalfärger		
A1 20 st	fp	681 080
A2 20 st	fp	681 081
HKA2,5 20 st	fp	681 092
A3 20 st	fp	681 082
A3,5 20 st	fp	681 083
A4 20 st	fp	681 084
HKA5 20 st	fp	681 093
B1 20 st	fp	681 085
B2 20 st	fp	681 086
B3 20 st	fp	681 087
C1 20 st	fp	681 088
C2 20 st	fp	681 089
C3 20 st	fp	681 090
D3 20 st	fp	681 091
Refill PLT kapslar Incisalfärger		
CL Clear 10 st	fp	681 102
AM Amber 10 st	fp	681 103
CO Clear opal 10 st	fp	681 104
YO Yellow opal 10 st	fp	681 105
Refill PLT kapslar Bleachfärger		
OB Opak bleach 10 st	fp	681 099
BL Bleach light 10 st	fp	681 100
BXL Bleach x-light 10 st	fp	681 101
Refill PLT kapslar Kromatiska färger		
OLC Opak light kromatisk 10 st	fp	681 095
OMC Opak medium kromatisk 10 st	fp	681 096
ODC Opak dark kromatisk 10 st	fp	681 097
OXDC Opak extra dark kromatisk 10 st	fp	681 098
Refill PLT kapslar Special färger		
GUM rosa 10 st	fp	681 106
CORE grön 10 st	fp	681 107

Venus Bulk Fill

KULZER

Flytande ljushärdande nano-hybrid komposit för bulkfyllningar. Härdjup 4 mm. Hög röntgenkontrast. Indikationer: Klass I, Klass II och liner. Varje kapsel innehåller 0,2 g material. Varje spruta innehåller 1,8 g material.



		Art nr
Venus bulk fill kapsel 10 st	fp	680 865
Venus bulk fill spruta	st	680 866

Charisma

KULZER

Universal finpartikel hybridkomposit för anteriora och posteriora fyllningar klass I-V. Microglasfiller. Röntgenkontrasterande. Fluoravgivande. Finns i 18 färger. Varje kapsel innehåller 0,25 g material.



		Art nr
Refill PLT kapslar Emaljfärger		
A1 20 st	fp	680 831
A2 20 st	fp	680 832
A3 20 st	fp	680 833
A3,5 20 st	fp	680 834
A4 20 st	fp	680 835
B1 20 st	fp	680 836
B2 20 st	fp	680 837
B3 20 st	fp	680 838
C2 20 st	fp	680 839
C3 20 st	fp	680 840
C4 20 st	fp	680 841
D3 20 st	fp	680 842
Refill PLT kapslar Dentin-Opaka färger		
OA2 10 st	fp	680 843
OA3 10 st	fp	680 844
OA3,5 10 st	fp	680 845
Refill PLT kapslar Blekningsfärger		
SL 10 st	fp	680848
Tillbehör		
Färgskala	st	680764

Charisma Flow

KULZER

Ljushärdande lågvisköshybrid komposit. Röntgenkontrasterande. Varje spruta innehåller 1,8 ml.



		Art nr
Sortiment 4 x 1,8 ml sprutor i färgerna A1, A2, A3 och Baseliner, 20 kanyler och blandningsblock		
	fp	680 950
Refill sprutor Emaljfärger med 5 kanyler		
A1	st	680 951
A2	st	680 952
A3	st	680 953
A3,5	st	680 954
B2	st	680 955
B3	st	680 956
Baseliner	st	680 957
Refill sprutor Dentin-Opaka färger med 5 kanyler		
OA2	st	680 958
OA4	st	680 959

Brilliant EverGlow

COLTENE

Nyhet!

Ljushärdande komposit med "kameleonteffekt".
Utmärkta poleringsegenskaper för långvarig glans. Lätt att modulera och passar utmärkt till flerlager teknik.
Varje kapsel innehåller 0,2 g.



		Art nr
System kit tips , innehåller 55 kapslar i blandade färger, 1 st färgskala	fp	680720
Trial kit tips , innehåller 32 kapslar i blandade färger, 1 st färgskala	fp	680721
A1/B1 20 st	fp	680722
A2/B2 20 st	fp	680723
A3/D3 20 st	fp	680724
A3,5/B3 20 st	fp	680726
C3/C3 20 st	fp	680727
Translucent 20 st	fp	680728
Bleach translucent 20 st	fp	680729
Bleach 20 st	fp	680730

Synergy D6

COLTENE

Ljushärdande nanohybrid komposit med "kameleonteffekt".
Ljushärdas i 20 sek eller 10 sek med LED-lampa.
Under dagtid kan materialet förvaras i rumstemperatur, annars i kylskåp.
Varje kapsel innehåller 0,25 g / 0,125 ml.



		Art nr
Dentinfärger		
WB white bleach 10 st	fp	680 501
A1/B1 10 st	fp	680 502
A2/B2 10 st	fp	680 503
A3/D3 10 st	fp	680 504
A3,5/B3 10 st	fp	680 505
C3/C3 10 st	fp	680 506
Emaljfärger		
Universal 10 st	fp	680 507
WO white opalescent 10 st	fp	680 508

Fill Up

COLTENE

Dualhärdande bulk komposit. Röntgenkontrasterande, fluoriserande. Etsa och bonda med en kemiskt härdande bonding, t.ex. Parabond. Innehåller antibakteriell zinkoxid.



		Art nr
Intro kit		
2 x 4,5 g komposit Universal, 2,5 ml etsgel, 2 x 3 ml Parabond A+B, 6 bl spetsar SF, 8 bl spetsar F	fp	679 382
Refill		
4,5 g komposit Universal, 3 bl spetsar SF, 4 bl spetsar F	fp	679 384
Top Dent blandnings- och intraoralspets, brun 50 st	fp	821 912
Top Dent Blandningsspets brun kort endo 50 st	fp	821 916

Konsten att glänsa



BRILLIANT EverGlow[®]

Universal submikron hybridkomposit

- Utmärkta poleringsegenskaper för långvarig höggloss
- Estetiska singel färger för enstaka fyllningar
- Mycket lätt att modulera
- Optimal klubbighet
- Idealisk för lagerteknik



Luxaflow Star

DMG

Ljushärdande, röntgenkontrasterande flytande komposit. Lågvisköst.
Indikationer: klass III, IV, V fyllningar, underfyllning och reparationsmaterial för temporär krona och bro. Varje spruta innehåller 1,5 g.

		Art nr
Refill sprutor med 10 kanyler		
A1 2 spr	fp	682 890
A2 2 spr	fp	682 891
A3 2 spr	fp	682 892
A3,5 2 spr	fp	682 893
B1 2 spr	fp	682 894



Kerr komposit

Sonicfill 2

KERR

Ljushärdande nanokomposit anpassad för aktivering med ljudvågor tillsammans med SonicFill handstycke. Kombinerar fördelarna med flytande och universal komposit. För posteriora fyllningar upp till 5 mm i ett skikt och ljushärdas i 20 sekunder. Behöver ej överkappas med annan komposit.

		Art nr
Refill unidose		
A1 20 st	fp	681 878
A2 20 st	fp	681 879
A3 20 st	fp	681 880
B1 20 st	fp	681 881



Herculite XRV Ultra

KERR

Ljushärdande nanohybrid komposit. Röntgenkontrasterande.
Unidose-kapslarna innehåller 0,25 g. Finns även i sprutor å 5 g.

		Art nr
Refill Unidose kapslar emaljfärger		
XL 20 st	fp	681 802
A1 20 st	fp	681 803
A2 20 st	fp	681 804
A3 20 st	fp	681 805
A3,5 20 st	fp	681 806
A4 20 st	fp	681 807
B1 20 st	fp	681 808
B2 20 st	fp	681 809
B3 20 st	fp	681 810
B4 20 st	fp	681 811
C1 20 st	fp	681 812
C2 20 st	fp	681 813
C3 20 st	fp	681 814
C4 20 st	fp	681 815
D2 20 st	fp	681 816
D3 20 st	fp	681 817
D4 20 st	fp	681 818
Refill Unidose kapslar dentinfärger		
A1 20 st	fp	681 819
A2 20 st	fp	681 820
A3 20 st	fp	681 821
A3,5 20 st	fp	681 822
B1 20 st	fp	681 823
B2 20 st	fp	681 824
C2 20 st	fp	681 825
D2 20 st	fp	681 826
D3 20 st	fp	681 827
Incisal L 2 20 st	fp	681 828



Aura Bulkfil

SDI

Bulkfil komposit i en universal färg. AURA Bulkfil är enkel att applicera och kladdar inte på instrumentet, vilket underlättar skulptering av fyllningen. Fyllningen behöver inte kappas över. Härdningsdjup 5mm, ljushärdas i 20 sek. Kapslar innehåller 0,25g. Spruta innehåller 4g.

		Art nr
Kapslar 20 st	fp	682 500
Spruta st	fp	682 501

**Aura Easy**

SDI

Ljushärdande högestetisk nano-hybrid komposit med utmärkt polerbarhet. Varje ampull innehåller 0,25g.

		Art nr
Kit	fp	682 490
AE1	st	682 491
AE2	st	682 492
AE3	st	682 493
AE4	st	682 494



Essentia

GC

Nyhet!



Ljushärdande röntgenkontrasterande universal komposit. Utmärkt material för att jobba med skitt. Unikt färgsystem med endast 7 färger som täcker alla kliniska fall. Modifier färgerna underlättar att få karaktär och liv i fyllningen. Maskinglinern är lätt att applicera och är mycket opak.

		Art nr
Starter kit sprutor 7 x 2ml	fp	685 283
Modifier kit sprutor 4 x 2 ml	fp	685 259
Refill spruta		
U Universal 2 ml	fp	685 251
Emaljfärger		
DE Dark Enamel 2 ml	fp	685 252
LE Light Enamel 2 ml	fp	685 253
Dentinfärger		
DD Dark Dentin 2 ml	fp	685 254
MD Medium Dentin 2 ml	fp	685 255
LD Light Dentin 2 ml	fp	685 256
Maskingliner		
ML Masking Liner 2 ml	fp	685 244

		Art nr
Starterkit unitip 30 x 0,16 ml	fp	685 258
Unitip LD 15 x 0,16 ml	fp	685 245
Unitip MD 15 x 0,16 ml	fp	685 246
Unitip DD 15 x 0,16 ml	fp	685 247
Unitip LE 15 x 0,16 ml	fp	685 248
Unitip DE 15 x 0,16 ml	fp	685 249
Unitip U 15 x 0,16 ml	fp	685 250

G-aenial Flo

GC

Ljushärdande röntgenkontrasterande högestetisk komposit.
Indikationer: direkta fyllningar i små klass I, II, III, IV och V kaviteter.
Varje förpackning innehåller:
1 spruta med 2 ml/3,4 g material och 10 sprutspetsar, 1 ljusskydd.

		Art nr
A1	fp	685 335
A2	fp	685 336
A3	fp	685 337
A3,5	fp	685 338
A4	fp	685 339
B1	fp	685 340
B2	fp	685 341
B3	fp	685 342
C3	fp	685 343
AO2	fp	685 344
AO3	fp	685 345
BW	fp	685 346
CV	fp	685 347
JE	fp	685 348
AE	fp	685 349
Tillbehör		
Universal Flo kanyl 30 st	fp	682 451



G-aenial

GC

Ljushärdande röntgenkontrasterande högestetisk komposit. G enial Anterior har en medium konsistens som varken kladdar eller sjunker ihop när det appliceras. G enial Posterior har en fastare konsistens som är idealisk för applicering i större kaviteter. Lätt att konturera och adapteras till kavitetväggar och kavitetens bottenyta. Varje kapsel innehåller 0,16 ml.



		Art nr
Anterior		
A1 20 st	fp	685 360
A2 20 st	fp	685 361
A3 20 st	fp	685 362
A3,5 20 st	fp	685 363
A4 10 st	fp	685 364
B1 10 st	fp	685 365
B2 10 st	fp	685 366
B3 10 st	fp	685 367
BW 10 st	fp	685 368
C3 10 st	fp	685 369
CVD 10 st	fp	685 370
XBW 10 st	fp	685 371
CV 20 st	fp	685 372
AO2 10 st	fp	685 373
AO3 20 st	fp	685 374
AO4 10 st	fp	685 375
JE 10 st	fp	685 376
TE 10 st	fp	685 377
SE 10 st	fp	685 378
CVE 10 st	fp	685 379
AE 20 st	fp	685 380
IE 20 st	fp	685 381
Posterior		
P-A1 20 st	fp	685 382
P-A2 20 st	fp	685 383
P-A3 20 st	fp	685 384
P-A3,5 20 st	fp	685 385
P-JE 20 st	fp	685 386
P-IE 20 st	fp	685 387

everX Posterior

GC

Ljushärdande röntgenkontrasterande fiberarmerad komposit. Indikationer: dentinersättning, med fördel i stora fyllningar samt endodontiskt behandlade tänder. Kan polymeriseras i 4 mm skikt. Överkappas med konventionell komposit. Varje kapsel innehåller 0,25 g.

Nyhet!

		Art nr
everX posterior 15 st	fp	686 531

Optiglaze

GC

Ljushärdande karakteriseringsfärger med nanofiller för indirekt komposit eller akrylat. Color kit innehåller alla 17 färger och tillbehör.

Nyhet!

		Art nr
Color set	fp	679 959

Grandio SO

VOCO

Ljushärdande nanohybrid universalkomposit för alla typer av fyllningar. Röntgenkontrasterande. Innehåller 87 % nanofiller. Finns både i spruta och kapsel. Varje kapsel innehåller 0,25 g. Varje spruta innehåller 4 g.

Refill		Art nr
A2 16 st	fp	682 357
A3 16 st	fp	682 358
VC A3,25 16 st	fp	682 382
A3,5 16 st	fp	682 359
A4 16 st	fp	682 360
VC A5 16 st	fp	682 383
B2 16 st	fp	682 363
B3 16 st	fp	682 362
C2 16 st	fp	682 361
D3 16 st	fp	682 364
OA1 16 st	fp	682 379
OA2 16 st	fp	682 380
OA3,5 16 st	fp	682 381



Grandio SO Heavy Flow

VOCO

Ljushärdande nanohybrid högviskös flowkomposit. För klass I-V fyllningar, blockering av underskär, underfyllningar, fissurförsegling och splinting med fibertråd. Röntgenkontrasterande. Varje spruta innehåller 2 g.

Set sprutor		Art nr
A2, A3, A3,5, VCA5, WO, färgskala och tillbehör	fp	682 354
Refill		
A1 2 st	fp	682 366
A2 2 st	fp	682 352
A3 2 st	fp	682 368
A3,5 2 st	fp	682 369
A4 2 st	fp	682 385
B2 2 st	fp	682 384
OA2 2 st	fp	682 370
WO 2 st	fp	682 371



Grandio

VOCO

Ljushärdande nanohybrid universalkomposit för alla typer av fyllningar. Röntgenkontrasterande. Finns både i spruta och kapsel. Varje kapsel innehåller 0,25 g.

Refill		
A1 20 st	fp	682 302
A2 20 st	fp	682 303
A3 20 st	fp	682 304
A3,5 20 st	fp	682 305
A4 20 st	fp	682 306
B1 20 st	fp	682 321
B2 20 st	fp	682 307
B3 20 st	fp	682 308
C2 20 st	fp	682 309
C3 20 st	fp	682 310
D3 20 st	fp	682 311
OA2 20 st	fp	682 313
OA3,5 20 st	fp	682 314
BL 20 st	fp	682 315
I 20 st	fp	682 312



Admira Fusion Caps

VOCO

Ljushärdande universal nanohybrid Ormocer® komposit som är keramikbaserad med låg krympning. Varje kapsel innehåller 0,20 g.

		Art nr
Set 15 caps av varje färg A2, A3, A3.5, B1, OA2, shade guide, 20 st Futurabond U single dose	fp	682 844
Refill		
A1 15 st	fp	682 853
A2 15 st	fp	682 842
A3 15 st	fp	682 843
A3,5 15 st	fp	682 848
B1 15 st	fp	682 845
C2 15 st	fp	682 851
D3 15 st	fp	682 852
OA2 15 st	fp	682 847



Admira Fusion Flow

VOCO

Ljushärdande universal nanohybrid Ormocer®-baserad flytande komposit.

		Art nr
Refill		
A1 2 x 2 g	fp	682 860
A2 2 x 2 g	fp	682 861
A3 2 x 2 g	fp	682 862
WO 2 x 2 g	fp	682 863



Admira Caps

VOCO

Ljushärdande Ormocer®-baserat fyllnadsmaterial med utmärkt estetik. För fyllningar klass I-V. Varje kapsel innehåller 0,25 g.

		Art nr
Refill		
A1 25 st	fp	682 816
A2 25 st	fp	682 817
A3 25 st	fp	682 818
A3,5 25 st	fp	682 819



Admira Flow

VOCO

Ljushärdande Ormocer®-baserad flytande komposit. Varje kapsel innehåller 0,25 g.

		Art nr
Refill		
A2 25 st	fp	682 836
A3 25 st	fp	682 837
A3,5 25 st	fp	682 838



X-Tra Fil

VOCO

Universal komposit för posteriora fyllningar.
Ljushärdar 4 mm skikt på 10 sekunder.
En färg.
Varje kapsel innehåller 0,25 g.
Varje spruta innehåller 5 g.

		Art nr
Spruta	st	682 328
Caps 20 st	fp	682 329



Amaris Gingiva Set

VOCO

Ljushärdande tandköttfärgad komposit för klass V, cervikalkaries och kilformade defekter.
Passar även för övertäckning av implantat.
En basfärg med 3 olika blandningsbara opakfärger.

		Art nr
Set 4 g spruta i naturfärg, 3 x 1,2 g opaker i färgerna vit, ljus, mörk	fp	679 324
Refill		
Naturfärg 4 g	fp	679 325



TOP DENT

Top Dent Snap Flex

Snap-on polertrissa för polering i fyra steg
Konturerering, finishing, polering och högglosspolering

Aluminiumoxidbeläggning på en sida

14 mm i diameter

Engångs



Verklig evolution

Även som Flow
och för bulkfyllning

Admira Fusion



DEN FÖRSTA KERAMEN FÖR DIREKTA FYLLNINGAR

- Världens första helt keramiskt baserade fyllningsmaterial
- Minsta polymerisationskrampningen (1,25 %, volym) och exceptionellt låg krympningsspänning*
- Inert, därmed mycket biokompatibel och extremt färgstabil
- Möter de högsta kraven, både i de anteriora och de posteriora områdena
- Utmärkt hantering och enkel högglosspolering i kombination med hög ythårdhet, garanterar långsiktigt förstklassiga resultat.
- Kompatibel med alla konventionella bondingsystem

*jämfört med alla konventionella fyllningskompositer

Admira Fusion



VOCO

THE DENTALISTS

Multicore Flow

IVOCLAR VIVADENT

Dualhärdande komposit för pelaruppbyggnad.
Röntgenkontrasterande, fluoravgivande med hög fillerhalt.
Passar bäst ihop med pelarformar. Förpackning innehåller 1 patron,
20 blandningsspetsar och 20 intraorala spetsar.
Automixpatron innehåller 25 ml / 50 gr.

		Art nr
Light	fp	682 680
Medium	fp	682 681
Blå	fp	682 682
Tillbehör		
Top Dent blandningspistol DS25 1:1/2:1	st	821 902
Blandningsspetsar gula 50 st	fp	682 684
Intraorala spetsar gula 100 st	fp	682 683



Multicore Flow

IVOCLAR VIVADENT

Dualhärdande komposit för pelaruppbyggnad i automixspruta.
Röntgenkontrasterande, fluoravgivande med hög fillerhalt.
Förpackningen innehåller 1 automixspruta, 10 blandningsspetsar och 10 intraorala spetsar.
Automixspruta innehåller 10 g.

		Art nr
Light	fp	682 692
Medium	fp	682 693
White	fp	682 694
Tillbehör		
Top Dent blandnings- och intraoralspets 50 st	fp	821 912

Nyhet!



Luxacore Dual

DMG

Dualhärdande komposit för pelaruppbyggnad.
Innehåller fluor.
Varje ampull innehåller 50 g.
Varje smartmixspruta innehåller 9 g.

		Art nr
Refill ampull		
A3 ampull, 35 blandningsspetsar, 35 intraorala spetsar	fp	682 704
Refill smartmix		
A3 2 sprutor, 10 blandningsspetsar, 10 intraorala spetsar	fp	682 707
Tillbehör		
Top Dent blandningspistol DS25 1:1/2:1	st	821 902
Top Dent blandningsspetsar, gula 50 st	fp	821 905
Top Dent intraorala spetsar, gula 100 st	fp	821 908
Top Dent blandnings- och intraoralspets, brun 50 st	fp	821 912
Smartmix blandnings- och intraoralspets 50 st	fp	682 708



Gradia Core

GC

Dualhärdande tixotrop kompositmaterial för både cementering av glasfiberstift och pelaruppbyggnad. 20 g. Finishing kan påbörjas 5 min efter applicering av materialet. Bra röntgenkontrast. Ampullen kan bara användas med GC:s pistol. Till materialet hör en självetsande, dualhärdande bonding som säkerställer en grundlig polymerisation och möjliggör en förenklad enstegs applicering.

Nyhet!

		Art nr
Ampull 10 ml 20 g	fp	682 011
SE Bond A 3 ml	fp	682 014
SE Bond B 1,5 ml	fp	682 015
Ceramic primer 2 x 2 ml	fp	682 100
Tillbehör		
Blandningspistol	st	682 016
Blandningsspetsar regular 10 st	fp	682 013
Blandnings- och intraoralspetsar 10 st	fp	680 011

Rebilda DC

VOCO

Dualhärdande komposit för pelaruppbyggnad och cementering av stift. Varje quickmixspruta innehåller 10 g.



		Art nr
Refill		
Dentin 1 spruta, blandningsspetsar, intraorala spetsar	fp	682 709
Blå 1 spruta, blandningsspetsar, intraorala spetsar	fp	682 710
Vit blandningsspetsar, intraorala spetsar	fp	682 711
Tillbehör		
Top Dent blandnings- och intraoralspetsar 50 st	fp	821 912
Blandnings- och intraoralspetsar 50 st	fp	682 708

LÄTT.
RÄTT.
SMART.

~ Sedan 1903 ~

**Verkstaden**

Vi är auktoriserade av alla de ledande tillverkarna;

W&H, Sirona, TopDent, Kavo samt NSK

dab

Dyract Extra

DENTSPLY SIRONA

Kompomer för anteriora och posteriora fyllningar.
Röntgenkontrasterande. Fluoravgivande.
Varje kapsel innehåller 0,25 g.

		Art nr
A2 20 st	fp	679 968
A3 20 st	fp	679 969
A3,5 20 st	fp	679 970
A4 20 st	fp	679 971
B1 20 st	fp	679 972
B3 20 st	fp	679 973
C2 20 st	fp	679 974
C3 20 st	fp	679 975
O-A2 20 st	fp	679 976
O-B3 20 st	fp	679 977



Twinky Star

VOCO

Ljushärdande kompomer med glittereffekt, speciellt
för mjölkttänder.
Fluoravgivande.
Varje kapsel innehåller 0,25 g.

		Art nr
Kapslar i olika färger 40 st	fp	682 330
Refill		
Blå 20 st	fp	682 233
Rosa 20 st	fp	682 234
Orange 20 st	fp	682 340
Guld 20 st	fp	682 342



Kapselinstrument

GC

		Art nr
Fuji cap applicer	st	679 269



Fuji II LC kapslar

GC

Ljushärdande röntgenkontrasterande glasjonomercement för klass III och V fyllningar. Kan även användas som liner, underfyllnad och pelaruppbyggnad. God röntgenkontrast. Baserad på Vita-färgskalan. Finns i 11 färger.

		Art nr
Sortiment kapslar 10 av vardera A4, B2, B3 och C2 samt 5 av vardera B4 och D2	50 st	679 204
Refill		
A1 50 st	fp	679 170
A2 50 st	fp	679 171
A3 50 st	fp	679 172
A3,5 50 st	fp	679 173
A4 50 st	fp	679 174
B2 50 st	fp	679 175
B3 50 st	fp	679 176
B4 50 st	fp	679 177
C2 50 st	fp	679 178
C4 50 st	fp	679 179
D2 50 st	fp	679 184



Fuji II LC pulver/vätska

GC

Ljushärdande röntgenkontrasterande glasjonomercement för klass III och V fyllningar. Kan även användas som liner, underfyllnad och pelaruppbyggnad. God röntgenkontrast. Baserad på Vita-färgskalan. Finns i 10 färger. Vätska innehåller 8 g, pulver 15 gr.

		Art nr
A1	fp	679 275
A2	fp	679 276
A3	fp	679 277
A3,5	fp	679 278
A4	fp	679 279
B2	fp	679 280
B3	fp	679 281
B4	fp	679 282
C2	fp	679 283
D2	fp	679 285
Vätska	fp	679 287



Fuji II kapslar

GC

Kemiskt härdande glasjonomer för Klass III och V-fyllningar.
Röntgenkontrasterande.

		Art nr
Sortiment 50 st	fp	679 220
Refill		
Nr 21 – Ljusgul 50 st	fp	679 221
Nr 22 – Gulbrun 50 st	fp	679 222
Nr 22,5 – Gråbrun 50 st	fp	679 223
Nr 23 – Mörkgrå 50 st	fp	679 224



Fuji II

GC

Kemiskt härdande glasjonomer för Klass III och V-fyllningar.
Röntgenkontrast.
Pulver innehåller 15 g, vätska innehåller 10 g.

		Art nr
Nr 21- Ljusgul	fp	679 180
Nr 22- Gulbrun	fp	679 181
Nr 23- Mörkgrå	fp	679 182
Nr 26- Mörkbrun	fp	679 183
Vätska	fp	679 265



Sats, pulver och vätska		
Nr 21- Ljusgul	fp	679 260
Nr 22- Gulbrun	fp	679 261
Nr 23- Mörkgrå	fp	679 262
Nr 26- Mörkbrun	fp	679 263

Fuji IX GP kapslar

GC

Kemiskt polymeriserande glasjonomercement speciellt utvecklat för kindtandsregionen; mindre till medelstora klass I och II kaviteter. Röntgenkontrasterande.

Regular set

Arbetstid: 2 min. Stelningstid 4,15 min.

Fast set

Arbetstid: 1,15 min. Stelningstid 1,45 min.



		Art nr
Regular set		
A2 50 st	fp	679 268
A3 50 st	fp	679 286
A3,5 50 st	fp	679 334
B2 50 st	fp	679 335
B3 50 st	fp	679 289
Fast set		
A1 50 st	fp	679 337
A2 50 st	fp	679 312
A3 50 st	fp	679 313
A3,5 50 st	fp	679 338
B2 50 st	fp	679 339
B3 50 st	fp	679 314
C4 50 st	fp	679 340

Fuji IX GP pulver/vätska

GC

Kemiskt polymeriserande glasjonomercement speciellt utvecklat för kindtandsregionen, mindre till medelstora klass I och II kaviteter. Röntgenkontrasterande.
Flaska med pulver innehåller 15 g. Flaska med vätska innehåller 6,4 ml.



		Art nr
Sats A3 15 g pulver, 6,4 g vätska	fp	679 267
Refill		
A2	fp	679 308
A3	fp	679 309
A3,5	fp	679 320
B2	fp	679 321
B3	fp	679 310
C4	fp	679 322
Vätska	fp	679 311

Fuji IX GP extra kapslar

GC

Kemiskt härdande glasjonomercement speciellt utvecklat för kindtandsregionen; binder till både emalj och dentin. Röntgenkontrasterande. Stelningstid 2,5 min



		Art nr
A1 50 st	fp	679 186
A2 50 st	fp	679 187
A3 50 st	fp	679 188
A3,5 50 st	fp	679 189
B1 50 st	fp	679 190
B2 50 st	fp	679 191
B3 50 st	fp	679 192
C4 50 st	fp	679 193

Fuji EQUIA forte kapslar

GC

Kemiskt härdande glasjonomercement speciellt utvecklat för kindtandsregionen; binder till både emalj och dentin. Materialet appliceras i bulk, kladdar inte och är stoppbart. Tillsammans med EQUIA Forte Coat behövs inte putsning av fyllningen.

Hela proceduren tar 3,5 minuter. Röntgenkontrasterande.



		Art nr
A1 50 st	fp	679 389
A2 50 st	fp	679 390
A3 50 st	fp	679 391
A3,5 50 st	fp	679 392
B1 50 st	fp	679 393
B2 50 st	fp	679 394
B3 50 st	fp	679 395
C4 50 st	fp	679 396
Sortiment 50 st	fp	679 397
Tillbehör		
Coat 4 ml	fp	679 398
Coat unidose 50 x 0,1 ml	fp	679 399

GC Miracle Mix

GC

Blandning av glasjonomer och alloy. Utmärkt för pelaruppbyggnad och försegling vid preparationsgränser. Röntgenkontrasterande.



		Art nr
Sats pulver/vätska	fp	679 252
Caps 50 st	fp	679 253

Kapselinstrument

3M ORAL CARE

Aplicap aktivator och insereringsinstrument är orangemarkerade.
Maxicap aktivator och insereringsinstrument är blåmarkerade.

		Art nr
Aplicap aktivator	st	683 720
Aplicap insereringsinstrument	st	683 241
Maxicap aktivator	st	683 734
Maxicap insereringsinstrument	st	683 735



Ketac Universal Aplicap

3M ORAL CARE

Nyhet!

Kemiskt härdande glasjonomer i kapsel för bulkfyllningar.
Innehåller fluor som utsöndras i 24 månader.

		Art nr
A1 50 st	fp	683 238
A2 50 st	fp	683 242
A3 50 st	fp	683 240



Ketac-Silver Aplicap

3M ORAL CARE

Glasjonomer i kapsel.
Idealiskt för pelaruppbyggnad och restaurationer i molarregionen.
Kemiskt härdande.

		Art nr
Aplicap 50 st	fp	683 701
Maxicap 50 st	fp	683 696



Ketac Molar/Quick Aplicap

3M ORAL CARE

Kemiskt härdande glasjonomer i kapsel för tandfyllnad i det posteriora området, fyllningar i mjölkttänder, konusuppbyggnad och som underfyllnad vid komposit och inläggsterapi. Röntgenkontrast.

Ketac molar stelningstid 2,30 min.

Ketac molar quick stelningstid 2 min.

		Art nr
Ketac Molar Sortiment 10 kapslar av A1, A4, DYO och 20 kapslar A3	fp	683 715
Refill		
A1 50 st	fp	683 716
A3 50 st	fp	683 717
Ketac Molar Quick Sortiment A1, A2, A3 och A4	fp	683 795
Refill Quick		
A1 50 st	fp	683 794
A2 50 st	fp	683 793
A3 20 st	fp	683 798
A3 50 st	fp	683 792



Ketac-Fil Plus Aplicap

3M ORAL CARE

Kemiskt härdande glasjonomer i kapsel.
Röntgenkontrast. Ökad translucens.
Färger som följer Vita-färgskalan.
Innehåller fluor.



		Art nr
Sortiment A2, A3, A3,5, A4 50 st	fp	683 706
Refill		
A1 - Light 50 st	fp	683 709
A2 - Light Yellow 50 st	fp	683 708
A3 - Yellow 50 st	fp	683 707
A3,5 - Brown 50 st	fp	683 710
A4 - Yellow-Brown 50 st	fp	683 712

Ketac Bond Aplicap

3M ORAL CARE

Glasjonomer-liner i kapsel för dentinytor, under guld, komposit, akryl och porslinsrestaurationer.
Även för vissa klass V fall.
Innehåller fluor.



		Art nr
Färg gul 50 st	fp	683 239

Ketac Bond pulver/vätska

3M ORAL CARE

Glasjonomer-liner för dentinytor, under guld, komposit, akryl och porslinsrestaurationer.
Även för vissa klass V fall.
Innehåller fluor.



		Art nr
Pulver gul 10 g	fp	683 212
Vätska 12 ml	fp	683 214

Photac-Fil Quick Aplicap

3M ORAL CARE

Ljushärdande glasjonomer med röntgenkontrast för klass III och V fyllningar, små fyllningar i klass I, mjölkstands-fyllningar, temporära restaurationer i klass I och III, kilformiga defekter och underfyllningar.
Finns i 8 färger. Följer Vita-färgskalan. Innehåller fluor.
Stelningstid 2 min.



		Art nr
Sortiment med 8 färger	50 st	683 762
Refill		
A1 20 st	fp	683 763
A2 50 st	fp	683 764
A3 50 st	fp	683 765
A3,5 50 st	fp	683 766
B2 50 st	fp	683767
B3 50 st	fp	683 768
C4 20 st	fp	683 769
DBO (opaque) 20 st	fp	683 770

Vitremer

3M ORAL CARE

Trippelhärdande glasjonomer för klass I, II, III och V. Fluoravgivande. Röntgenkontrasterande. Följer Vita-färgskalan.

		Art nr
Refill		
A3 9 g	fp	683 281
A4 9 g	fp	683 282
B2 9 g	fp	683 291
B3 9 g	fp	683 292
C2 9 g	fp	683 283
Pedo 9 g	fp	683 285
Blå 9 g	fp	683 286
Vätska 8 ml	fp	683 287
Tillbehör		
Primer 6,5 ml	fp	683 288
Ytglans 5 ml	fp	683 289



Vitrebond Plus

3M ORAL CARE

Ljushärdande glasjonomer för underfyllnad. Krackelerar ej. Avger fluor och är pulpavänligt. God röntgenkontrast. Dentingul färg.

		Art nr
Clicker 10 g	fp	683 263



Glasjonomer

Chemfil Rock

DENTSPLY SIRONA

Glasjonomer i kapsel. Kräver ingen primer, har hög röntgenkontrast är kemiskt härdande. Passar utmärkt för pelaruppbyggnad, underfyllningar och restaurationer i molarregionen. Introförpackning innehåller 4x10 kapslar av var färg och 1 st applikator.

		Art nr
Intro 40 st	fp	679 720
A2 50 st	fp	679 718
A3 50 st	fp	679 719
A04 50 st	fp	679 721



Riva SC

SDI

Glasjonomer i kapsel. Passar utmärkt för pelaruppbyggnad, underfyllningar och restaurationer i molarregionen. Kemiskt härdande.

		Art nr
Fast		
A1 50 st	fp	683 340
A2 50 st	fp	683 341
A3 50 st	fp	683 342
A3,5 50 st	fp	683 343
A4 50 st	fp	683 344
B2 50 st	fp	683 345
B3 50 st	fp	683 346
Regular		
A1 50 st	fp	683 630
A2 50 st	fp	683 631
A3 50 st	fp	683 632
A3,5 50 st	fp	683 633
A4 50 st	fp	683 634
B2 50 st	fp	683 635
B3 50 st	fp	683 636



Riva LC

SDI

Ljushärdande glasjonomer i kapsel. Passar utmärkt för pelaruppbyggnad, underfyllningar och restaurationer i molarregionen.

		Art nr
A1 50 st	fp	683 620
A2 50 st	fp	683 621
A3 50 st	fp	683 622
A3,5 50 st	fp	683 623
A4 50 st	fp	683 624
B2 50 st	fp	683 625
B3 50 st	fp	683 626
B4 50 st	fp	683 627
C2 50 st	fp	683 628
C4 50 st	fp	683 629



Fissurförsegling

Helioseal F

IVOCLAR VIVADENT

Ljushärdande enkomponents fissurförseglingsmaterial. Vitfärgad och fluoravgivande. Innehåller filler.

		Art nr
Standard fp, sprutor med Luer-Lock fattning 5 x 1,25 g, 20 st gelkanyler + emailpreparator blå 6 g	fp	680 606
Spruta Luer-Lock fattning 1,25 g, 5 gelkanyler	fp	680 607
Cavifil kapslar 0,1 g 50 st	fp	680 605



Helioseal Clear

IVOCLAR VIVADENT

Ljushärdande enkomponents fissurförseglingsmaterial. Transparent.

		Art nr
Standard fp sprutor med Luer-Lock fattning 5 x 1,25 g, 20 st gelkanyler + emailpreparator blå 6 g	fp	680 613
Refill		
Spruta Luer-Lock fattning 1,25 g, 5 gelkanyler	fp	680 614



Dyract Seal

DENTSPLY SIRONA

Fissurförsegling Total Seal Techniq. Används med fördel tillsammans med NRC Non Rinse Conditioner och Prime & Bond NT. Penetrerar djupt ner i fissuren och ger en total försegling. Finns i två färger. Ljushärdande. Innehåller fluor.

		Art nr
Clear 3 x 1,5 g, 25 applikationskanyler	fp	679 937
Vit Opaque 3 x 1,5 g, 25 applikationskanyler	fp	679 938



UltraSeal XT plus

ULTRADENT

En ljushärdande, röntgenkontrasterande, fluorsläppande komposit sealer. Den är starkare och tål mer slitage då den är en 55 % fylld resin och har därför lägre krympning. Enkel att applicera, kommer åt även de djupaste fissurer och förebygger mikroläckage. Sprutor 1,2 ml.



		Art nr
A2 4 x 1,2 ml	fp	680 156
Applikationsspetsar 20 st	fp	690 104
Applikationsspetsar 100 st	fp	690 049

Delton

DENTSPLY SIRONA

Ljushärdande lågviskös 2-komponents fissurförsegling. Innehåller ej filler.

		Art nr
Flaska Clear 2 x 2,7 ml Delton, 7 ml ets, applikator och tillbehör	fp	682 344
Flaska Opak 2 x 2,7 ml Delton, 7 ml ets, applikator och tillbehör	fp	682 348
Refill		
Singledos Clear 50 x 0,08 ml	fp	682 346
Singledos Opak 50 x 0,08 ml	fp	682 341
Tillbehör		
Applikator för singledos	st	682 349



Clinpro Sealant

3M ORAL CARE

Ljushärdande, lågviskös fissurförsegling som innehåller fluor. Rosa färg vid applicering, härdar till vit färg.

		Art nr
Spruta 1,2 ml, 10 gelkanyler svarta	fp	679 797
Flaska 6 ml	fp	679 799



Top Dent Bonding

Top Dent SE LC Bond

TOP DENT

Ljushärdande självetsande enkomponentsbonding i flaska. Aceton-, vatten- och alkoholbaserad. Bör kylförvaras om den inte används frekvent. Förpackningen innehåller 5 ml.

		Art nr
Flaska	fp	679 599



Top Dent LC Bond

TOP DENT

Ljushärdande enkomponentsbonding i flaska. Alkoholbaserad. Förpackningen innehåller 5 ml.

		Art nr
Flaska	fp	679 597



Adhese

IVOCLAR VIVADENT

Självetsande, ljushärdande emalj- och dentinbonding.
För all direkt fyllnadsteknik.
Vattenbaserad primer.
Kan förvaras i rumstemperatur.

		Art nr
Flaska 2 x 5 g	fp	680 494
Tillbehör		
Applikatorer gröna + svarta 50 st	fp	681 488



Adhese Universal

IVOCLAR VIVADENT

Ljushärdande, enkomponents adhesiv för direkta och indirekta restaurationer och kompatibel med alla etstekniker emalj- och dentinbonding.
Kompatibel med dualhärdande material utan dualhärdande aktivator.
Kan förvaras i rumstemperatur.

		Art nr
Refill		
Flaska 1 x 5 g	fp	681 505
Flaska 2 x 5 g	fp	681 506
VivaPen 2 ml	fp	681 502
VivaPen 3 x 2 ml	fp	681 508
VivaPen 2 ml, 20 st protective sleeve, 100 st kanyler	fp	681 507
Vivapen 0,5 ml	fp	681 504
Tillbehör		
Applikatorer gröna + svarta 50 st	fp	681 488
Snap On kanyler 100 st	fp	681 500
Snap On kanyler 300 st	fp	681 509



Excite F

IVOCLAR VIVADENT

Ljushärdande fluoravgivande alkoholbaserad enkomponents bonding.
Appliceras i ett skikt. Innehåller nanofiller.
Används till direkta och indirekta ersättningar.
Ger en synlig blank yta. Förvaras i rumstemperatur.
Flaska innehåller 5 g.

		Art nr
Flaska	fp	680 483
Flaska 2 st	fp	680 482
Single Dose 50 x 0,1 ml	fp	680 485
Vivapen refill 2 ml + 100 kanyler	fp	680 492
Tillbehör		
Snap On kanyler 100 st	fp	681 500
Skyddshölje 300 st	fp	681 501



Excite F DSC

IVOCLAR VIVADENT

Dualhärdande alkoholbaserad enkomponents bonding. Appliceras i ett skikt. Innehåller nanofiller. Finns enbart i single dose.

		Art nr
Standard gröna single dose 50 x 0,1g	fp	680 585
Small endo blå single dose 50 x 0,1g	fp	680 496



Syntac

IVOCLAR VIVADENT

Ljushärdande emalj/dentinbonding. Binder till fuktigt dentin. Acetonbaserad. För direkta och indirekta ersättningar. Förvaras i kylskåp.

		Art nr
Mini fp 4 g primer, 3 g adhesiv och 6 g Heliobond	fp	680 440
Primer 4 g	fp	680 441
Adhesiv 3 g	fp	680 442
Heliobond flaska 10 ml	fp	680 209



Heliobond

IVOCLAR VIVADENT

Ljushärdande emaljbonding till alla typer av ljushärdande kompositer. Används även till dentin tillsammans med Syntac. Innehåller ej lösningsmedel. Förvaras i kylskåp.

		Art nr
Flaska 10 ml	fp	680 209



Vivasens

IVOCLAR VIVADENT

Desensibiliseringsmedel för känsliga tandhalsar och rotytor. Transparent med mintsmaak. Fluoravgivande.

		Art nr
Sortiment flaska 4 g + 50 förpreparerade applicatorer x 0,1 g	fp	682 232
Single dos 22 x 0,1 g	fp	682 231



Telio CS Desensitizer

IVOCLAR VIVADENT

Förebygger och reducerar postoperativa besvär och hyperkänsligt dentin. Materialet agiteras i 10 sek. Behöver ej ljushärdas.

		Art nr
Flaska 5 g	fp	680 681
Single dose 0,1 g 50 st	fp	680 682



Adhese[®] Universal

Universalbonding



Direct
Indirect
Total-Etch
Selective-Etch
Self-Etch
Wet & Dry



Allt med ett klick

* Data tillgänglig vid förfrågan

- Upp till 190 singeltandsapplikationer per 2 ml VivaPen*
- För direkta och indirekta restaurationer och alla etsningstekniker
- Hög bondstyrka på fuktigt och torrt dentin

www.ivoclarvivadent.com

Ivoclar Vivadent AB

Dalvägen 14 | 169 56 Solna | Tel.: 08 514 93 93 0 | info@ivoclarvivadent.se

ivoclar
vivadent:
passion vision innovation

Prime & Bond Active

DENTSPLY SIRONA

Prime&Bond Active™ universalbonding med patenterad Active-Guard™-teknologi. Universalbonding som kan användas med samtliga bondingtekniker och är avsedd för både direkta och indirekta restorationer.

Prime&Bond active har förmågan att omedelbart bryta ytspänningen på vatten. Detta leder till en rad unika egenskaper vilka samtliga säkerställer en optimal bindingsstyrka, låg postoperativ sensibilitet samt ett optimalt handhavande.

Lösningsmedel: Isopropanol.

PH-värde 2,7.

Innehåller ej filler.

		Art nr
Flaska Promo 4 ml + 2,5 ml promo	fp	680 303
Unit dose 80 st	fp	680 622
Flaska 4 ml	fp	680 623
Flaska Eco 3 x 4 ml	fp	680 624



Prime & Bond XP

DENTSPLY SIRONA

Ljushärdande, enstegs universalbonding (separat ets).

Behandlar emalj och dentin med primer och adhesiv samtidigt.

Tertiär butanolbaserad.

Tekniktolerant oberoende av hur torrt/fuktigt dentinet är.

Endast ett lager, vila i 20 sekunder, ingen gnuggning eller liknande.

		Art nr
Flaska 5 ml	fp	680 306
Unit dose 100 st	fp	680 307



Xeno Select

DENTSPLY SIRONA

Ljushärdande, enstegs universalbonding för alla typer av etsningstekniker.

Vatten och tertiärbutanolbaserad.

Förvaras i rumstemperatur, ej över 24°.

Lagringstid 2 år.

I dappenkoppen är materialet hållbart i 30 min

		Art nr
Flaska 4 ml, 50 applikatorspetsar, 1 clixdish dappenkopp	fp	685 440



Prime & Bond NT

DENTSPLY SIRONA

Ljushärdande universal dentin- och emaljbonding.
Fluoravgivande.
Innehåller nanofiller. Acetonbaserad.
Förvaras i rumstemperatur ej över 24°.

		Art nr
Flaska 2 x 4,5 ml	fp	680 304
Single dos 80 x 0,125 ml	fp	680 330

**Self-Cure Activator**

DENTSPLY SIRONA

Aktivator för dual- och självhärdande bonding.
Blandas med Prime & Bond NT eller Prime & Bond XP.

		Art nr
Self Cure Activator 4,5 ml	fp	679 951

**Seal & Protect**

DENTSPLY SIRONA

Ljushärdande lack för behandling av cervikal abrasion,
rotytekarier och känsliga tandhalsar.
Skyddar exponerat
dentin i minst sex månader.
Avger fluor.

		Art nr
Flaska 2 x 4,5 ml	fp	682 136

**TOP DENT****Fäst vid dina tänder?**

- Enkomponentbonding med filler
- Enkel applikation med eller utan separat etsning
- Väl validerad hög bindningsstyrka



Adper Scotchbond 1 XT

3M ORAL CARE

Ljushärdande enkomponent bonding för dentin och emalj. Vatten och alkoholbaserad i droppfri flaska. Innehåller 10 viktprocent silica och nanofiller. Binder till de flesta ytor samt komposit och kompomer.

		Art nr
Flaska 6 ml	fp	687 547

**Adper Scotchbond Multi-Purpose**

3M ORAL CARE

Ljushärdande universalbond för dentin, emalj, komposit och oädel metall. Vatten- och alkoholbaserad.

		Art nr
Sats 8 ml adhesiv, 8 ml primer, 2 x 3 ml ets, användarguide och tillbehör	fp	687 551
Primer 8 ml	fp	687 542
Adhesive 8 ml	fp	687 543
Tillbehör		
Blandningskopp med ljusskydd 4 st	fp	681 744

**Adper Scotchbond Multi Purpose Plus**

3M ORAL CARE

Dualhärdande vattenbaserad.

Används i kombination med Adper Scotchbond Multi Purpose.

		Art nr
Aktivator 4 ml	fp	687 553
Katalysator 4 ml	fp	687 554

**Adper Prompt-L-Pop**

3M ORAL CARE

Självetsande bonding i engångsdos à 0,12 ml.

		Art nr
XS-borste 20 st	fp	682 168
M-borste 100 st	fp	682 169

**Scotchbond Universal**

3M ORAL CARE

jälv- och totaletsande universalbonding med silan.

Enkel applicering för både direkta och indirekta indikationer och binder till alla ytor inklusive emalj, dentin, glaskeramik, zirkoniumdioxid, ädla och oädla legeringar såväl som komposit utan ytterligare primer. Applicering i ett steg och ett lager på endast 35 sekunder.

Flaska med vipplock för hantering med en hand.

Kan förvaras i rumstemperatur i två år. Vatten och etanolbaserad.

		Art nr
Intro		
1 flaska à 5 ml, 50 blandningskoppar, 50 engångspenslar, 1 spruta ets à 3 ml, 25 sprutspetsar	fp	687 555
Intro Single dose		
40 engångsdoser, 1 spruta ets à 3 ml, 25 sprutspetsar	fp	687 556
Refill		
Flaska 5 ml	fp	687 557
Single dose		
100 engångsdoser, 1 spruta ets à 3 ml, 25 sprutspetsar	fp	687 560
DC aktivator flaska 5 ml	fp	687 558
Universal ets 35 % fosforsyra 2 x 3 ml	fp	687 559

**Nyhet!**

Optibond All In One

KERR

Enkomponents ljushärdande självetsande bonding. För direkt och indirekt teknik. Bra adhesion till alla typer av material, även metall.
Aceton-, vatten- och alkoholbaserad.

		Art nr
Flaska 5 ml, 3 unidose-prover à 0,18 ml, 50 applikatorer, 25 blandningskoppar, arbetsinstruktioner	fp	682 554

**Optibond XTR**

KERR

Tvåkomponents ljushärdande självetsande bonding. För direkt och indirekt teknik. Bra adhesion till alla typer av material även metall och zirconium. Bör kylskåpförvaras. Aceton-, vatten- och etylalkoholbaserad.

		Art nr
Unidose kit 50 unidose à 0,18 ml = 9 ml primer, 50 unidose à 0,18 ml = 9 ml adhesiv, arbetsinstruktioner, teknikguide, 2 x 50 applikatorer	fp	682 556
Flaska kit 5 ml primer, 5 ml adhesiv, arbetsinstruktioner, teknikguide, 25 blandningskoppar	fp	682 557
Primer 5 ml	fp	682 558
Adhesiv 5 ml	fp	682 559

Nyhet!**Optibond FL**

KERR

Ljushärdande emalj och dentinbonding med fluor. Vatten och alkoholbaserad. Innehåller 48 % glasfiller.

		Art nr
Primer 8 ml	fp	682 547
Adhesive 8 ml	fp	682 548
Singledos 50 x 0,1 ml	fp	682 549

**Kulzer bonding****iBond Universal**

KULZER

Universal, ljushärdande bonding för alla typer av bondingtekniker och indikationer. Kompatibel med alla dentala material, såsom ljushärdande, dualhärdande och självhärdande kompositer utan krav på aktivatörer. Drop Control flaska minimerar kladd och applicerar endast det material som behövs.

		Art nr
Flaska 4 ml, 50 applikatorer, blandningskopp	fp	682 174
Single dos 100 x 0,15 ml, 100 applikatorer	fp	682 175

Nyhet!

iBond New Self Etch

KULZER

Självetsande, enkomponents, ljushärdande emalj-och dentinbonding. För alla indikationer. Aceton- och vattenbaserad. Kan lagras i rumstemperatur. Innehåller UDMA, 4-Meta och nanofiller.

Nyhet!

		Art nr
Flaska 4 ml, 50 applikatorer, blandningskopp	fp	682 170
Flaska 3 x 4 ml	fp	682 171
Single dos 50 x 0,2 ml, 50 applikatorer	fp	682 172
Single dos 100 x 0,2 ml, 100 applikatorer	fp	682 173

iBond Total Etch

KULZER

Tvåstegs, ljushärdande bonding och desensibiliseringsmedel för direkta och indirekta restaurationer. Etanolbaserad och innehåller glutardialdehyd.

Nyhet!

		Art nr
Flaska 4 ml, 50 applikatorer, blandningskopp	fp	682 160
Flaska 3 x 4 ml	fp	682 161
Single dos 50 x 0,15 ml, 50 applikatorer	fp	682 162
Single dos 100 x 0,15 ml, 50 applikatorer	fp	682 163

Gluma Desensitizer

KULZER

För snabb behandling av hypersensibelt dentin. Långvarig verkan.



		Art nr
Flaska 5 ml	fp	682 116
Single Dose 40 x 0,075 ml	fp	682 138
Powergel spruta 4 x 1 g	fp	682 115
Powergel borst kanyler 60 st	fp	682 114

Signum

KULZER

Vätska för aktivering av bindningsytor, t.ex. syreinhinhibitions-skiktet hos härdade komposit.



		Art nr
Flaska 4 ml	fp	680 879

Signum Ceramic Bond

KULZER

Material för silanisering av porslin före cementering. Silaniserar både porslin och komposit. Reparation av frakturerat porslin med komposit. Förvaras svalt.

Nyhet!

		Art nr
Set I + II 4 + 4 ml	fp	680 859
Flaska I 4 ml	fp	680 860
Flaska II 4 ml	fp	680 861

Signum Metal Bond

KULZER

Material för reparation av porslin där metallytan är synlig.
Cementering eller reparation av Marylandbroar.
Cementering av rotkanalsstift.
Förvaras svalt.

Nyhet!

		Art nr
Set I + II 4 + 4 ml	fp	680 862
Flaska I 4 ml	fp	680 863
Flaska II 4 ml	fp	680 864

Coltene bonding**One Coat Universal**

COLTENE

Enkomponents ljushärdande universaladhesiv med nanofiller. Kan användas som självetsande bonding eller för totalets- och selektivets-teknik. Binder till komposit, guld, titan, keramer och zirconiumoxid. Ergonomisk flaska som ger ca 300 applikationer. Etanol och vattenbaserad, appliceras i ett lager under 20 sek. Aktivator för dualhärdning.

Nyhet!

		Art nr
Flaska 5 ml	fp	680 302
Aktivator 5 ml	fp	680 318

One Coat 7.0

COLTENE

Enkomponents ljushärdande självetsande adhesiv med nanofiller. Förvaras svalt 4-8°. Etanolbaserad, appliceras i ett lager under 35 sek. Aktivator för dualhärdning.

Nyhet!

		Art nr
Flaska 5 ml	fp	680 317
Aktivator 3 ml	fp	680 318

One Coat Bond

COLTENE

Universal ljushärdande dental adhesiv.
Förpackad i spruta som räcker till ca 100 appliceringar.
Gelkonsistens. Vattenbaserad.

		Art nr
Spruta 1,2 ml	st	680 309
Spruta 2 x 1,2 ml	fp	680 314



G-Premio Bond

GC

Enkomponents ljushärdande universal bonding.
Innehåller (4-MET, MDP, MDTP) monomerer.

		Art nr
Flaska 5 ml	fp	680 169



G-Bond

GC

Enkomponents, självetsande, ljushärdande bonding.
Acetonbaserad.
Innehåller inte HEMA. Innehåller 4-META.

		Art nr
Starter Kit		
5 ml, 50 applikatorer, 1 applikatorhållare, doseringsplatta	fp	680 175



G-aenial Bond

GC

7:e-generationens, enkomponents, självetsande, ljushärdande bonding.
Vatten- och acetonbaserad. Innehåller inte HEMA.

		Art nr
Flaska 5 ml	st	680 173



Admira Bond

VOCO

Ljushärdande enkomponents bonding. Ormocer[®]-baserad emalj- och dentinbonding. Acetonbaserad. Förvaras svalt.

		Art nr
Flaska 4 ml	fp	680 323



Futurabond NR

VOCO

Ljushärdande självetsande emalj- och dentinbonding.
Fluoravgivande. Alkohol- och vattenbaserad.
Kan förvaras i rumstemperatur. Innehåller nanofiller.

		Art nr
Primer och Adhesiv A+ B, 2 x 4 ml	fp	680 325
Single dose 50 x 0,11 ml	fp	680 326



Clearfil Universal Bond Quick

KURARAY

Enkomponents bonding som kan användas med självetsande teknik, selektiv och total-ets-teknik. Ingen väntan på att adhesivet ska penetrera dentinet behövs.

		Art nr
Flaska 1 x 5ml	fp	686 464
Flaska value 3 x 5 ml	fp	686 465
Single dos 50 x 0,1ml	fp	686 466

**Clearfil SE Bond**

KURARAY

Självetsande 2 komponents bonding. Vattenbaserad primer.

		Art nr
Intro, bond 4 ml, primer 6 ml, hållare blandningskopp	fp	686 456
Refill		
Bond 5 ml	fp	679 558
Primer 6 ml	fp	679 559

Nyhet!

**Clearfil S3 Bond Plus**

KURARAY

Självetsande 1-steps bonding med fluoravgivning. Nu med MDP-monomeren ger fler fria radikaler som ger en stark bindning samt gör den mindre teknikkänslig.

		Art nr
Intro, bond 4 ml, 50 st mikropenslar, 1 st ljuskyddsplatta	fp	686 461
Refill		
Flaska 1 x 4 ml	fp	686 462
Flaska value 3 x 4 ml	fp	686 463

Nyhet!

kuraray *Noritake***APPLICERA & FORTSÄTT****APPLICERA & FORTSÄTT****CLEARFIL™ Universal Bond Quick**

CLEARFIL™ Universal Bond Quick arbetar direkt. Applicera, torrlästra och ljushärda. Det är allt. Ingen väntetid, ingen applicering i flera lager, ingen gnuggteknik behövs. För direkta restaurationer, pelaruppbyggnader och t.o.m indirekta restaurationer och reparationer blir pålitligt bondade. Använd vilken etsteknik du vill. Total-ets, selektive ets eller självets. Du bestämmer.

Upptäck mer om Clearfil Universal Bond Quick på
CLEARFIL™ Universal Bond Quick on KurarayNoritake.eu/CUBQ

Kuraray Europe GmbH, Bu Medical Products, Philipp-Reis-Str. 4, 65795 Hattersheim am Main, Deutschland, www.kuraraynoritake.eu

Top Dent Etsgel

TOP DENT



Luer-Lock spruta 38 % eller 10 % fosforsyra i gelform.
Färg: blå.

		Art nr
38 % spruta 4 x 2,5 ml, 8 blå kanyler	fp	682 423
38 % 12 ml, 10 blå kanyler	fp	682 413
10 % 2,5 ml	fp	682 425
Tillbehör		
Blå kanyl 0,5 x 13 mm 10st	fp	682 426
Blå kanyl 0,5 x 13 mm 50 st	fp	682 440

Top Dent tomma sprutor

TOP DENT

		Art nr
Tomma sprutor 5 x 2,5 ml	fp	682 421



Ultra-Etch®

ULTRADENT

- Lätt att applicera och avlägsna – den distinkta blå färgen underlättar applicering och garanterar att inga rester blir kvar.
- Variabel viskositet – riskerar inte att torka i förtid och ge en ofullständig etsning.
- Förbättrad kapillärverkan – tränger in i de minsta fissurerna på den occlusala ytan.
- Exakt applicering – spruta-tipp-appliceringen gör det enkelt att behandla vertikala ytor utan rinnande överskott.
- Tryggt att arbeta med – den unika självbegränsande kemiska sammansättningen ger ett optimalt etsdjup på ca 1,9 my och motverkar överetsning.



		Art nr
Ultra-Etch 4 x 1,2 ml, 20 blue micro tips	fp	680 207
Ultra-Etch 4 x 1,2 ml	fp	680 166
Ultra-Etch ekonomi fp 20 x 1,2 ml	fp	680 158
Ultra-Etch ekonomi fp 20 x 1,2 ml, 40 st blue micro tips	fp	680 152
Ultra-Etch Indispence spruta 30 ml	fp	680 153
Tomma sprutor		
Tomma sprutor 1,2 ml 20 st	fp	500 721
Tomma sprutor 1,2 ml 100 st	fp	500 723
Blue Micro tips 100 st	fp	690 129

NRC - Non Rinse Conditioner

DENTSPLY SIRONA

Innehåller Malinsyra.

Används i kombination med Dyract AP och Prime & Bond NT.

		Art nr
Flaska 4,5 ml	fp	680 313

**Scotchbond**

3M ORAL CARE

Fosforsyra i gel och vätska.

		Art nr
Etsvätska 37 % flaska 9 ml	fp	682 133
Etsgel 37 % flaska 9 ml	fp	682 217
Universal etsgel 35 % 2 x 3 ml	fp	687 559

**ANA**

DIRECTA

37 % fosforsyra i förfyllda sprutor med sterilförpackade kanyler.

		Art nr
Spruta 2 x 2 ml, 2 kanyler	fp	680 120
Spruta maxipack 10 x 2 ml, 10 kanyler	fp	680 124
Tillbehör		
Kanyler 100 st	fp	680 125

**Dentin Conditioner**

GC

20 % polyakrylsyra som rengör tandsubstans för att förbättra adhesionen av glasjonomerbaserade fyllningsmaterial.

		Art nr
Flaska 25 g	fp	679 246



Top Dent Porcelainets

TOP DENT



9,6 % fluorvätesyra.
För syraetsning av porslinsfasader och inlägg.

		Art nr
Spruta 1 x 2,5 ml	fp	682 583

Top Dent Silan

TOP DENT



För silanisering av porslinskronor och porslinsinlägg.

		Art nr
Spruta 1 x 2,5 ml	fp	682 147

Monobond Etch & Prime

IVOCLAR VIVADENT

Nyhet!

Ets och silan i ett steg, ersätter fluorvätesyra.
Agiteras i 20 sekunder och lämnas att verka i ytterligare 40 sekunder. Spolas sedan av.
Grönfärgad vätska gör det enkelt att se var den är applicerad.
Lagras i rumstemperatur.

		Art nr
Flaska 5 g	fp	680 480

**Monobond Plus**

IVOCLAR VIVADENT

Nyhet!

Primer för alla typer av restaurationer.
60 sekunders reaktionstid.
Lagras i rumstemperatur.

		Art nr
Flaska 5 g	fp	680 481



Relyx Ceramic Primer

3M ORAL CARE

Silan för reparation av porslinskronor.

		Art nr
Flaska 5 ml	fp	682 765

**Cimara**

VOCO

Porslinsreparation där förbehandling med fluorvätesyra ej är nödvändig. Fäster komposit till keramik och metall. Ljushärdande.

		Art nr
Silan set 8 x 0,3 ml silan, 4 ml adhesiv i flaska, opaker LC 1,2 g i spruta, Grandio SO 8 x 0,25 g	fp	679 304
Silan refill 4 x 0,3 ml	fp	679 303

**IPS Ceramic Etch**

IVOCLAR VIVADENT

Nyhet!

		Art nr
Etsgel 5 ml	fp	680 181
Neutraliseringspulver 30 g	fp	680 182

**KINDERSOLV®**

– en förbättrad metod för att behandla karies hos barn

Nyhet!
Bara hos DAB!**Fördelar med Kindersolv**

- Skonsam & säker behandling
- Bevarar frisk vävnad, verksamt endast mot karies
- Minskad risk för komplikationer
- Inga biverkningar eller toxicitet
- Förbättrad bondingstyrka
- Minimerar smärta under och efter behandling
- Reducerar behovet av lokalbedövning
- Kan minska den totala tidsåtgången

Speciella patientgrupper att tänka på:

- Introduktion till operativ kariesbehandling
- Infektionskänsliga/immunokomprimerade
- Tandvårdsrädda
- Mineraliseringsstörningar



Kindersolv Gel

RLS

En minimalinvasiv behandlingsmetod för avlägsnande av karies. Carisolv är en viskös gel som appliceras direkt i kaviteten med hjälp av Multimix spruta. Den mjukar upp demineraliserat dentin som sedan handexcaveras eller borras bort med minimalinvasiv borrar. Frisksmak ger en behagligare behandling. Förpackningen räcker till ca 20 behandlingar.

		Art nr
Multimix 2 x 3 ml	fp	674 815



Carisolv

Carisolv Gel

RLS

En minimalinvasiv behandlingsmetod för avlägsnande av karies. Carisolv är en ofärgad gel som appliceras direkt i kaviteten med hjälp av Multimix-spruta. Den mjukar upp demineraliserat dentin som sedan handexcaveras eller borras bort med minimalinvasiv borrar. Caridect verifierar kariesfrihet och att kaviteten är fri från smearlayer, aktiveras vid belysning med hårdljuslampa. Carisolv Multimix har 1 års hållbarhet.

		Art nr
Multimix 2 x 2,5 ml	fp	674 821



Carisolv Instrument

RUBICON

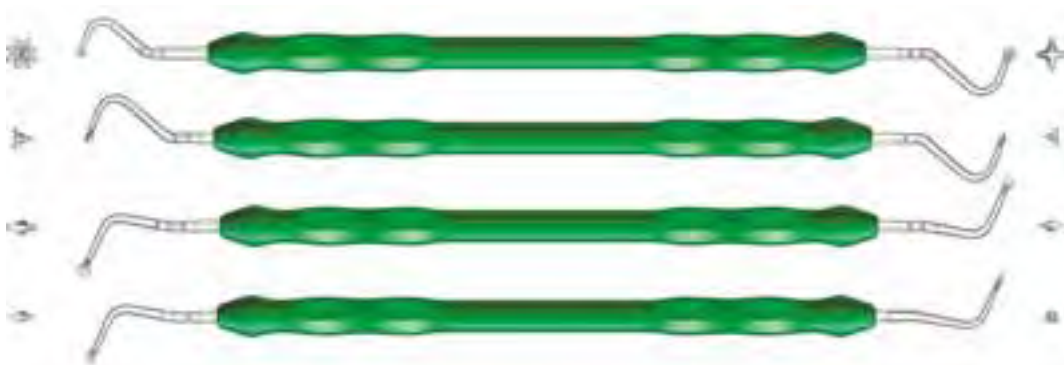

Minimalinvasiva instrument för excivering tillsammans med Carisolv.

		Art nr
Kit 1-5	fp	674 829
Kit 2-4	fp	674 831
2 star 3/ mace	st	674 823
3 star 1/ star 2	st	674 824
2/ flat 3	st	674 825
5 flat 0/ flat 1	st	674 826

Fuji Varnish

GC

För ytförsegling, skyddar mot fukt och dehydrering av alla typer av glasjonomerer.

		Art nr
Flaska 10 ml	fp	692 970

**Fuji Cocoa Butter**

GC

För fuktblockering av glasjonomerer.

		Art nr
Tub 10 g	fp	679 245

**Fuji EQUIA Forte coat**

GC

För ytförsegling, skyddar mot fukt och dehydrering. Ger en hållbar och naturlig glans.

		Art nr
Flaska 4 ml	fp	679 398
Unidose 50 x 0,1 ml	fp	679 399

**Övrigt****Everstick C&B**

GC

Resinimpregnerade glasfiberförstärkningar för minimalinvasiva kompositkronor och broar. Resinet passar alla typer av komposit. Everstick C&B innehåller 4000 glasfibertrådar. Diameter: 1,5mm

Starter kit

12 cm C&B fiber 1,5 mm i diameter / 12 cm Perio fiber 1,2 mm i diameter

6 x 6 cm Net fibernät 0,1 mm tjocklek / 5 st Post 1,2 mm

Refix D, 5 ml Stick resin / 2 ml GUF + 10 kanyler / Stepper / Carrier

Combi kit

8 cm C&B fiber / 8 cm Perio fiber / 6 x 6 cm Net fibernät / 5 st Post 1,2

Refix D / Refix L

Intro kit

5 cm C&B fiber / 5 cm Perio fiber / Refix D instrument

		Art nr
Starter kit	fp	686 500
Combi kit	fp	686 502
Intro kit	fp	686 501
Refill		
C&B 2 x 12 cm	fp	686 503
C&B 8 cm	fp	686 524
Tillbehör		
Resin 5 ml	fp	686 515
Stepper instrument	st	686 518
Carrier instrument	st	686 519



Everstick Perio

GC

Resinimpregnerade glasfiberförstärkningar för paradontal splinting och proteser. Resinet passar alla typer av komposit. Perio innehåller 2000 glasfibertrådar. Diameter 1,2 mm.



		Art nr
Refill 2 x 12 cm	fp	686 504
Refill 8 cm	fp	686 525
Tillbehör		
Stepper instrument	st	686 518
Carrier instrument	st	686 519

Everstick Net

GC

Resinimpregnerade glasfiberförstärkningar för labial splinting, trauma splinting. Resinet passar alla typer av komposit.



		Art nr
Refill 30 cm	fp	686 505

Everstick Resin

GC

		Art nr
Flaska 5 ml	fp	686 515



Construct

Kerr

Resinimpregnerade glasfiber trådar på rulle. Rullen innehåller 90 cm tråd.

		Art nr
1 mm rulle	fp	695 044
2 mm rulle	fp	695 045
3 mm rulle	fp	695 046



Sable Seek

ULTRADENT

Den gröna Sable Seek kariesindikatorn hjälper till att förhindra överexkavering av djup karies, vilket skulle kunna leda till pulpaexponering. Demineraliserat dentin bör avlägsnas för att förbättra bindningsstyrkan på hela tandersättningen.
Färg: grön



		Art nr
Kariesindikator, spruta4 x 1,2 ml	fp	688 239
Tillbehör		
Black mini brush 20 st	fp	690 051
Black mini brush 100 st	fp	690 050

Seek

ULTRADENT

Seek identifierar demineraliserat dentin på ställen med dålig insyn vid preparation, som till exempel under överhängande emalj vid klass I, II eller III, eller längs dentin-emalj-gränsen. Den röda Seek kariesindikatorn är väl synlig mot mörkt dentin och tillhandahåller ett snabbt och effektivt sätt att lokalisera förkalkade rotkanalmyningar.
Färg: Röd



		Art nr
Kariesindikator, spruta4 x 1,2 ml	fp	688 240
Tillbehör		
Black mini brush 20 st	fp	690 051
Black mini brush 100 st	fp	690 050

Caries Indicator

Kariesdetektor för att upptäcka kariöst dentin.
Färg: grön

Nyhet!



		Art nr
Spruta 4 x 1,2 ml	fp	688 238
Applikationskanyler 20 st	fp	690 016

Snoop

För att upptäcka kariöst dentin.
Färg: blå

		Art nr
Kariesindikator, flaska12 ml	fp	688 233



Caries Marker

VOCO

Färgindikator för infärgning av kariöst dentin.
Färg: röd

		Art nr
Flaska 2 x 3 ml	fp	688 232



Liquid Strip

IVOCLAR VIVADENT

Glyceringel som blockerar syreinlagringen i yttersta skiktet vid ljushärdning.

		Art nr
Spruta 2,5 g	fp	680 001

**VITA Pan Porcelain Color Guide**

		Art nr
Vita Pan porcelain color guide = Lumin Vac	st	695 035

IPS Color Guide

		Art nr
IPS natural die color guide	st	680 180

**Vita Color Guide 3D**

		Art nr
Vita 3D Master porcelain color guide	st	695 036



Vita CAD Disc

VITA ZAHNFABRIK

Disc för tillverkning av kronor och broar vid CAD/CAM teknik.

Temp multicolor är en polykromatisk disc av akrylatpolymer med mikrofiller. Fyra färskikt simulerar färgförändringar hos naturliga tänder. För långtidstemporära ersättningar. Front och sidotandskronor eller broar med max två mellanled. Form och färgstabil.

Temp mono color är en monokromatisk disc av akrylatpolymer med mikrofiller. För långtidstemporära ersättningar. Front och sidotandskronor eller broar med max två mellanled. Form och färgstabil.

Zirconia för framställning i permanenta restorationer. Ofärgat material för individuell infärgning.



		Art nr
Temporära material		
Temp mono color 2M2T	st	115 120
Temp multicolor 3M2T	st	115 125
Temp multicolor 2M2T	st	115 126
Temp multicolor 1M2T	st	115 127
Zirconia		
YZ HT White 98,4 x 16 mm	st	115 118
YZ HT White 98,4 x 25 mm	st	115 124

Vita Suprinity

VITA ZAHNFABRIK

Ny generation av glaskeramik, litiumsilikatkeramik förstärkt med zirkonia. Detta ger enkel fräsning och polering med utmärkta estetiska egenskaper så som translucens, fluorescens och opalescence.

Ett brett spektrum av indikationer så som kronor, fasader, inlägg och onlays. Finns både som transluscent (T) och högtransluscent (HT)

Blocken är 18x14x12mm (LS-14)



		Art nr
OM1 HT LS-14 5 st	fp	115 100
A1 HT LS-14 5 st	fp	115 101
A2 HT LS-14 5 st	fp	115 102
A3 HT LS-14 5 st	fp	115 103
A3,5 HT LS-14 5 st	fp	115 104
B2 HT LS-14 5 st	fp	115 105
C2 HT LS-14 5 st	fp	115 106
D2 HT LS-14 5 st	fp	115 107
OM1-T LS-14 5 st	fp	115 108
A1 T LS-14 5 st	fp	115 109
A2 T LS-14 5 st	fp	115 110
A3 T LS-14 5 st	fp	115 111
A3,5 T LS-14 5 st	fp	115 112
B2 T LS-14 5 st	fp	115 113
C2 T LS-14 5 st	fp	115 114
D2 T LS-14 5 st	fp	115 115
Polishing set 1 st	fp	487 011

Vita Enamic CAD

VITA ZAHNFABRIK

Hybridmaterial mellan ceram och polymerer.
 Detta ger en restoration som är mer flexibel och tål hög tuggbelastning.

		Art nr
Clinical set	fp	115 050
EC40M1HTEM14 5 st	fp	115 055
EC41M1HTEM14 5 st	fp	115 056
EC41M2HTEM14 5 st	fp	115 057
EC42M2HTEM14 5 st	fp	115 058
EC43M2HTEM14 5 st	fp	115 059
EC40M1TEM14 5 st	fp	115 060
EC41M1TEM14 5 st	fp	115 061
EC41M2TEM14 5 st	fp	115 062
EC42M2TEM14 5 st	fp	115 063
EC43M2TEM14 5 st	fp	115 064



Vita Enamic Stain o Glaze

VITA ZAHNFABRIK

För glasering och infärgning av Enamic restorationer.
 Västkorra ljushärdas med härdljuslampa för komposit.

		Art nr
Stain 1 white 2 g	fp	115 040
Stain 2 corn	fp	115 041
Stain 4 khaki 2 g	fp	115 042
Stain 5 blue 2 g	fp	115 043
Stain liquid 20 ml	fp	115 044
Glaze 20 ml	fp	115 045



Vita Mark II

VITA ZAHNFABRIK

Monochromatiskt fältspats porslin för inlays, onlays, fasader och kronor.

		Art nr
A1C I8 5 st	fp	115 306
A1C I10 5 st	fp	115 307
A1C I12 5 st	fp	115 308
A2C I8 5 st	fp	115 309
A2C I10 5 st	fp	115 310
A2C I12 5 st	fp	115 311
A3C I8 5 st	fp	115 312
A3C I10 5 st	fp	115 313
A3C I12 5 st	fp	115 314
A3,5C I10 5 st	fp	115 315
A3,5C I12 5 st	fp	115 316
A4C I10 5 st	fp	115 317
A4C I12 5 st	fp	115 318
A1C I14 5 st	fp	115 319
A2C I14 5 st	fp	115 320
A3C I14 5 st	fp	115 321
A3,5C I14 5 st	fp	115 322
A4C I14 5 st	fp	115 323



Vita Trilux CAD

VITA ZAHNFABRIK

Estetiskt fältspatsblock för framställning av individuella resorationer. Trilux är treskikts block för ökad estetik. Trilux Forte fyrskikts block för ökad estetik.

			Art nr
TRILUX			
EC42M2CTRI12	10 st	fp	114 950
EC43M2CTRI12	10 st	fp	114 951
EC41M2CTRI14	5 st	fp	114 952
EC42M2CTRI14	5 st	fp	114 953
EC43M2CTRI14	5 st	fp	114 954
EC42M2CTRI1414	5 st	fp	114 955
EC43M2CTRI1414	5 st	fp	114 956
TRILUX FORTE			
EC41M2CTF12	10 st	fp	114 960
EC41M2CTF14	5 st	fp	114 963
EC42M2CTF14	5 st	fp	114 964
EC43M2CTF14	5 st	fp	114 965
EC41M2CTF1414	5 st	fp	114 966
EC42M2CTF1414	5 st	fp	114 967
EC43M2CTF1414	5 st	fp	114 968



Vita Real Life CAD

VITA ZAHNFABRIK

Block för incisiver med 3D lager som ger naturlig färgskiftning för ökad estetik.

			Art nr
REAL LIFE			
EC40M1CRW1414	5 st	fp	115 030
EC41M1CRW1414	5 st	fp	115 031
EC41M2CRW1414	5 st	fp	115 032
EC42M1CRW1414	5 st	fp	115 033
EC42M2CRW1414	5 st	fp	115 034
EC43M2CRW1414	5 st	fp	115 035



TOP DENT



Top Dent Cerasmart™

Ett nytt tillskott i Top Dents produktportfölj är Top Dent CERASMART™ vilket utgör frukten av ett nyligen inlett samarbete mellan GC och Top Dent

Nyhet!



Empress CAD

IVOCLAR VIVADENT

Empress CAD är en leucitförstärkt keram. LT = låg translucens. HT = hög translucens



	Art nr
CEREC Empress CAD Trial Kit HT A1, A2 I10, A1, A2, A3 I12, LT A1, A2 I12, A1, A2, A3 C14, Multi A1, A2 C14, A1, A2 C14L, 1 block av varje, kontrastspray 50 ml, optrafine promo pack, optragate small och regular, optradam small och regular, multilinkautomix transparent, monobond s, multilink primer a + b fp	114 001
Tillbehör	
Färgskala	st 113 998

	Art nr
Refill HT	
HTA1 V12 5 st fp	114 005
HTA2 V12 5 st fp	114 006
HTA3 V12 5 st fp	114 007
HTA1 I8 5 st fp	114 008
HTA2 I8 5 st fp	114 009
HTA3 I8 5 st fp	114 010
HTA3,5 I8 5 st fp	114 011
HTB1 I8 5 st fp	114 012
HTB2 I8 5 st fp	114 013
HTB3 I8 5 st fp	114 014
HTC2 I8 5 st fp	114 015
HTD3 I8 5 st fp	114 016
HTA1 I10 5 st fp	114 017
HTA2 I10 5 st fp	114 018
HTA3 I10 5 st fp	114 019

	Art nr
Refill HT	
HTA3,5 I10 5 st fp	114 020
HTB1 I10 5 st fp	114 021
HTB2 I10 5 st fp	114 022
HTB3 I10 5 st fp	114 023
HTC2 I10 5 st fp	114 024
HTD3 I10 5 st fp	114 025
HTA1 I12 5 st fp	114 026
HTA2 I12 5 st fp	114 027
HTA3 I12 5 st fp	114 028
HTA3,5 I12 5 st fp	114 029
HTB1 I12 5 st fp	114 030
HTB2 I12 5 st fp	114 031
HTB3 I12 5 st fp	114 032
HTC2 I12 5 st fp	114 033
HTD3 I12 5 st fp	114 034

	Art nr
Refill LT	
LTA1 V12 5 st fp	114 035
LTA2 V12 5 st fp	114 036
LTA3 V12 5 st fp	114 037
LTA1 I10 5 st fp	114 038
LTA2 I10 5 st fp	114 039
LTA3 I10 5 st fp	114 040
LTA3,5 I10 5 st fp	114 041
LTB1 I10 5 st fp	114 042
LTB2 I10 5 st fp	114 043
LTB3 I10 5 st fp	114 044
LTC2 I10 5 st fp	114 045
LTD3 I10 5 st fp	114 046
LTA1 I12 5 st fp	114 047
LTA2 I12 5 st fp	114 048
LTA3 I12 5 st fp	114 049
LTA3,5 I12 5 st fp	114 050
LTB1 I12 5 st fp	114 051
LTB2 I12 5 st fp	114 052
LTB3 I12 5 st fp	114 053
LTC2 I12 5 st fp	114 054
LTD3 I12 5 st fp	114 055

	Art nr
Refill LT	
LTA1 C14 5 st fp	114 056
LTA2 C14 5 st fp	114 057
LTA3 C14 5 st fp	114 058
LTA3,5 C14 5 st fp	114 059
LTB1 C14 5 st fp	114 060
LTB2 C14 5 st fp	114 061
LTB3 C14 5 st fp	114 062
LTC2 C14 5 st fp	114 063
LTD3 C14 5 st fp	114 064
LTBL1 I10 5 st fp	114 065
LTBL2 I10 5 st fp	114 066
LTBL3 I10 5 st fp	114 067
LTBL4 I10 5 st fp	114 068
LTBL1 I12 5 st fp	114 069
LTBL2 I12 5 st fp	114 070
LTBL3 I12 5 st fp	114 071
LTBL4 I12 5 st fp	114 072
LTBL1 C14 5 st fp	114 073
LTBL2 C14 5 st fp	114 074
LTBL3 C14 5 st fp	114 075
LTBL4 C14 5 st fp	114 076

VITA CAD/CAM material – för bästa resultat



Från VITABLOCS® till VITA ENAMIC® –
Hög precisions material för ett brett
användningsområde sedan 1985

3524E



VITA CAD/CAM

- VITA är en pionjär inom området dentala CAD/CAM material för tandläkarpraktiker och laboratorier.
- VITA har erbjudit material av toppkvalité från det minsta ledet till ett brett utbud av indikationer sedan 1985.
- Idag kan tandläkarpraktiker och laboratorier ta del av alla fördelar från flertal beprövade lösningar och trender, innovativa material.

Empress CAD Multi

IVOCLAR VIVADENT

Empress CAD är en leucitförstärkt keram. Polykromatiska block med fluorescerande fält mellan dentin och incisala delarna. Blocket ger en högestetisk restauration.



		Art nr
LT Multi A1 I12 5 st	fp	114 077
LT Multi A2 I12 5 st	fp	114 078
LT Multi A3 I12 5 st	fp	114 079
LT Multi A3,5 I12 5 st	fp	114 080
LT Multi B1 I12 5 st	fp	114 081
LT Multi A1 C14 5 st	fp	114 082
LT Multi A2 C14 5 st	fp	114 083
LT Multi A3 C14 5 st	fp	114 084
LT Multi A3,5 C14 5 st	fp	114 085
LT Multi B1 C14 5 st	fp	114 086
LT Multi A1 C14L 5 st	fp	114 087
LT Multi A2 C14L 5 st	fp	114 088
LT Multi A3 C14L 5 st	fp	114 089
LT Multi A3,5 C14L 5 st	fp	114 090
LT Multi B1 C14L 5 st	fp	114 091
Tillbehör		
Färgskala	st	113 998

Empress Universal färg/pigmentering

IVOCLAR VIVADENT

Shade och Stains är pastor för individuella estetiska infärgningar och karaktäriseringar av Empress CAD restaurationer.

Empress universal Shade/Stain kit innehåll:

Universal shade 3 g av färgerna

A1, A2/A3/A3,5, B1, B2/B3/B4, C1/2, D1/D2, D3, I1, I2

Universal stain 1 g av färgerna white, orange, mahogny, kaki, maroon

Glaze paste 3 g, Glaze and stain liquid 15 ml, Pincett och modelleringspensel



		Art nr
Universal Shade/Stain kit	fp	113 733
Refill shade		
Universal shade A1 3 g	fp	113 734
Universal shade A2/A3/A3,5 3 g	fp	113 735
Universal shade A4 3 g	fp	113 736
Universal shade B1 3 g	fp	113 737
Universal shade B2/B3/B4 3 g	fp	113 738
Universal shade C1/C2 3 g	fp	113 739
Universal shade C3/C4 3 g	fp	113 740
Universal shade D2/D3 3 g	fp	113 741
Universal shade D4 3 g	fp	113 742
Universal shade I1 3 g	fp	113 743
Universal shade I2 3 g	fp	113 744
Refill stains		
Universal stains white 1 g	fp	113 745
Universal stains black 1 g	fp	113 746
Universal stains mahogny 1 g	fp	113 747
Universal stains khaki 1 g	fp	113 748
Universal stains orange 1 g	fp	113 749
Universal stains grey 1 g	fp	113 750
Universal stains vanilla 1 g	fp	113 751
Universal stains crackliner 1 g	fp	113 752
Universal stains olive 1 g	fp	113 753
Universal stains yellow 1 g	fp	113 754
Universal stains basic blue 1 g	fp	113 755
Universal stains basic yellow 1 g	fp	113 756
Universal stains basic red 1 g	fp	113 757
Universal stains maroon 1 g	fp	113 758

Empress Universal glaze

IVOCLAR VIVADENT

		Art nr
Universal glaze paste 3 g	fp	113 684
Universal glaze/stain vätska 15 ml	fp	113 685
Universal glaze spray 120 ml	fp	113 686



Emax CAD

IVOCLAR VIVADENT

Emax CAD glaskeram som består av litiumdisilikat. Keram med oöverträffad styrka. Kristallisering, infärgning och glasering i ett steg i ugn med vacuumpump.

Refiller innehåller 5 block.

HT = hög translucens. LT = låg translucens. MT= medium translucens.



	Art nr
Emax CAD Crystallization Kit , 3 x 3 g Crystal shades i färgerna 1, 2, I1, 3 x 1 g Stains i färgerna white, sunset, mahogny, Glaze paste, Glaze spray, Crystal glaze liquid, Crystal add-on, Crystal add-on liquid, Crystallisation tray, Object fix flow 10 ml, Object fix putty 10 g, Ceramic etching gel kit, tillbehör	fp 114 249

Refill LT I12

LT A1 I12	fp	114 201
LT A2 I12	fp	114 202
LT A3 I12	fp	114 203
LT A3,5 I12	fp	114 204
LT A4 I12	fp	114 827
LT B1 I12	fp	114 205
LT B2 I12	fp	114 206
LT B3 I12	fp	114 207
LT B4 I12	fp	114 828
LT C1 I12	fp	114 829
LT C2 I12	fp	114 208
LT C3 I12	fp	114 830
LT C4 I12	fp	114 831
LT D2 I12	fp	114 832
LT D3 I12	fp	114 209
LT D4 I12	fp	114 833
LT BL1 I12	fp	114 219
LT BL2 I12	fp	114 220
LT BL3 I12	fp	114 221
LT BL4 I12	fp	114 222

Art nr

Refill HT C14

HT A1 C14	fp	114 717
HT A2 C14	fp	114 718
HT A3 C14	fp	114 719
HT A3,5 C14	fp	114 720
HT A4 C14	fp	114 721
HT B1 C14	fp	114 722
HT B2 C14	fp	114 723
HT B3 C14	fp	114 724
HT B4 C14	fp	114 725
HT C1 C14	fp	114 726
HT C2 C14	fp	114 727
HT C3 C14	fp	114 728
HT C4 C14	fp	114 729
HT D2 C14	fp	114 730
HT D3 C14	fp	114 731
HT D4 C14	fp	114 732
HT BL1 C14	fp	114 737
HT BL2 C14	fp	114 738
HT BL3 C14	fp	114 739
HT BL4 C14	fp	114 740

Refill LT C14

LT A1 C14	fp	114 210
LT A2 C14	fp	114 211
LT A3 C14	fp	114 212
LT A3,5 C14	fp	114 213
LT A4 C14	fp	114 747
LT B1 C14	fp	114 214
LT B2 C14	fp	114 215
LT B3 C14	fp	114 216
LT B4 C14	fp	114 825
LT C1 C14	fp	114 199
LT C2 C14	fp	114 217
LT C3 C14	fp	114 744
LT C4 C14	fp	114 745
LT D2 C14	fp	114 275
LT D3 C14	fp	114 218
LT D4 C14	fp	114 826
LT BL1 C14	fp	114 223
LT BL2 C14	fp	114 224
LT BL3 C14	fp	114 225
LT BL4 C14	fp	114 226

Art nr

Refill HT B40L

HT A3,5 B40L/3	fp	114 847
HT BL2 B40L/3	fp	114 845
HT D2 B40L/3	fp	114 846

Refill HT I12

HT A1 I12	fp	114 701
HT A2 I12	fp	114 702
HT A3 I12	fp	114 703
HT A3,5 I12	fp	114 704
HT A4 I12	fp	114 705
HT B1 I12	fp	114 706
HT B2 I12	fp	114 707
HT B3 I12	fp	114 708
HT B4 I12	fp	114 709
HT C1 I12	fp	114 710
HT C2 I12	fp	114 711
HT C3 I12	fp	114 712
HT C4 I12	fp	114 713
HT D3 I12	fp	114 715
HT D4 I12	fp	114 716
HT BL1 I12	fp	114 733
HT BL2 I12	fp	114 734
HT BL3 I12	fp	114 735
HT BL4 I12	fp	114 736

Art nr

Refill MT C14

MT A1 C14	fp	115 335
MT A2 C14	fp	115 336
MT A3 C14	fp	115 337
MT B1 C14	fp	115 338
MT BL2 C14	fp	115 339
MT BL3 C14	fp	115 340
MT BL4 C14	fp	115 341
MT MO1 C14	fp	114 970

Emax CAD Crystall

IVOCLAR VIVADENT

Shade och Stains är pastor för individuella estetiska infärgningar och karaktäriseringar av IPS e.max CAD-restaurationer.

		Art nr
Shade		
Crystall shade 0	BL1-BL4 3 g	fp 114 227
Crystall shade 1	A1-A3,5 3 g	fp 114 228
Crystall shade 2	B1-B4, D4 3 g	fp 114 229
Crystall shade 3	C1-C4 3 g	fp 114 230
Crystall shade 4	A4, D2, D3 3 g	fp 114 231
Crystall shade I1	3 g	fp 114 232
Crystall shade I2	3 g	fp 114 233
Stain		
Crystall stain white	1 g	fp 114 234
Crystall stain creme	1 g	fp 114 235
Crystall stain sunset	1 g	fp 114 236
Crystall stain copper	1 g	fp 114 237
Crystall stain olive	1 g	fp 114 238
Crystall stain khaki	1 g	fp 114 239
Crystall stain mahogany	1 g	fp 114 240
Tillbehör		
Crystallisation tray & 9 pins		fp 114 246
Crystallisation pins	9 st	fp 114 247
Crystallisation pins xs	3 st	fp 114 270



Emax CAD Crystall glaze

IVOCLAR VIVADENT

Glaze för IPS e.max CAD-restaurationer.

Glaze paste används tillsammans med glaze liquid.

Glaze spray är en allt-i-ett spray för enklare hantering.

		Art nr
Crystall glaze paste	3 g	fp 114 241
Crystall glaze liquid	15 ml	fp 114 244
Crystall glaze spray	270 ml	fp 114 242



Emax CAD Crystall add on

IVOCLAR VIVADENT

För justering av t.ex kontaktpunkter på IPS e.max CAD-restaurationer.

		Art nr
Crystall add-on	5 g	fp 114 243
Crystall add-on liquid	15 ml	fp 114 245



IPS Object fix putty

IVOCLAR VIVADENT



		Art nr
Object fix flow 10 ml	fp	113 728

Cerasmart

GC

Nanokeramiska CAD/CAM-block.
Naturlig opalescens och fluorescens.

Refiller innehåller 5 block.

HT = hög translucens.

LT = låg translucens.



		Art nr
Refill LT 12		
LT A1 12	fp	114 510
LT A2 12	fp	114 504
LT A3 12	fp	114 505
LT A3,5 12	fp	114 511
LT B1 12	fp	114 512
BLEACH 12	fp	114 537
Refill LT 14		
LT A1 14	fp	114 517
LT A2 14	fp	114 506
LT A3 14	fp	114 508
LT A3,5 14	fp	114 518
BLEACH 14	fp	114 525
Refill LT 14L		
LT A1 14L	fp	114 526
LT A2 14L	fp	114 507
LT A3 14L	fp	114 509
LT A3,5 14L	fp	114 527
LT B1 14L	fp	114 528
Refill HT 12		
HT A1 12	fp	114 513
HT A2 12	fp	114 514
HT A3 12	fp	114 515
HT B1 12	fp	114 516
HT A3,5 12		114 535
Refill HT 14		
HT A1 14	fp	114 520
HT A2 14	fp	114 521
HT A3 14	fp	114 522
HT A3,5 14	fp	114 523
HT B1 14	fp	114 524
Refill HT 14L		
HT A1 14L	fp	114 529
HT A2 14L	fp	114 530
HT A3 14L	fp	114 531
HT A3,5 14L	fp	114 532
HT B1 14L	fp	114 533
BLEACH 14L	fp	114 534

Dentsply Sirona Cerec Block

DENTSPLY SIRONA

Block i fältspats porslin med god färgpassning och styrka.
Passar till Cerec 3, MC XL, inlab, inlab MC XL.



		Art nr
Refill storlek 10		
A1C 8 st	fp	115 250
A2C 8 st	fp	115 251
A3C 8 st	fp	115 252
A3,5C 8 st	fp	115 253
A4C 8 st	fp	115 254
B2C 8 st	fp	115 255
B3C 8 st	fp	115 256
C2C 8 st	fp	115 257
C3C 8 st	fp	115 258
D3C 8 st	fp	115 259
Refill storlek 12		
Bleach 2C 8 st	fp	115 260
A1C 8 st	fp	115 261
A2C 8 st	fp	115 262
A3C 8 st	fp	115 263
A3,5C 8 st	fp	115 264
A4C 8 st	fp	115 265
B2C 8 st	fp	115 266
B3C 8 st	fp	115 267
C2C 8 st	fp	115 268
C3C 8 st	fp	115 269
D3C 8 st	fp	115 270
Refill storlek 14		
Bleach 2C 8 st	fp	115 271
A1C 8 st	fp	115 272
A2C 8 st	fp	115 273
A3C 8 st	fp	115 274
A3,5C 8 st	fp	115 275
A4C 8 st	fp	115 276
B2C 8 st	fp	115 277
B3C 8 st	fp	115 278
C2C 8 st	fp	115 279
C3C 8 st	fp	115 280
D3C 8 st	fp	115 281

Cerec Multilayer

DENTSPLY SIRONA

Block i fältspats porslin med tre skikt av opacitet och färgskiftning för god färgpassning och styrka.
Passar till Cerec 3, MC XL, inlab, inlab MC XL.



		Art nr
PC12 A1C 2 st	fp	115 282
PC12 A2C 2 st	fp	115 283
PC12 A3C 2 st	fp	115 284
PC12 A3,5C 2 st	fp	115 285
PC14 A1C 2 st	fp	115 286
PC14 A2C 2 st	fp	115 287
PC14 A3C 2 st	fp	115 288
PC14 A3,5C 2 st	fp	115 289
PC14/14 A1C 2 st	fp	115 290
PC14/14 A2C 2 st	fp	115 291
PC14/14 A3C 2 st	fp	115 292
PC14/14 A3,5C 2 st	fp	115 293

Cerec InCoris TZI C

DENTSPLY SIRONA

Block anpassade till Cerec inLab. Tillverkade av högkvalitativt och högestetisk zirkoniumoxid. TZI C är ett infärgat translucent zirkoniumoxid som med fördel kan målas och ges karaktär efter sintring.



Refill		Art nr
Mono L A1 3 st	fp	115 155
Mono L A2 3 st	fp	115 156
Mono L A3 3 st	fp	115 157
Mono L A3,5 3 st	fp	115 158
Mono L A4 3 st	fp	115 159
Mono L B2 3 st	fp	115 168
Mono L B3 3 st	fp	115 169
Mono L C2 3 st	fp	115 170
Mono L C3 3 st	fp	115 171
Mono L D3 3 st	fp	115 172
Medi S A1 3 st	fp	115 160
Medi S A2 3 st	fp	115 161
Medi S A3 3 st	fp	115 162
Medi S A3,5 3 st	fp	115 163
Medi S A4 3 st	fp	115 164
Medi S B2 3 st	fp	115 173
Medi S B3 3 st	fp	115 174
Medi S C2 3 st	fp	115 175
Medi S C3 3 st	fp	115 176
Medi S D3 3 st	fp	115 177
Maxi M A1	st	115 165
Maxi M A2	st	115 166
Maxi M A3	st	115 167

Cerec InCoris TZI Disc

DENTSPLY SIRONA

Disc för tillverkning av kronor och broar vid CAD/CAM teknik. Tillverkade av högkvalitativt och högestetisk zirkoniumoxid. TZI C är ett infärgat translucent zirkoniumoxid som med fördel kan målas och ges karaktär efter sintring. Diameter 98,5mm.



		Art nr
F0,5 10 mm	st	115 241
F1 10 mm	st	115 242
F2 10 mm	st	115 243
F0,5 14 mm	st	115 244
F1 14 mm	st	115 245
F2 14 mm	st	115 246
F0,5 20 mm	st	115 247
F1 20 mm	st	115 248
F2 20 mm	st	115 249

InCoris TZI Disc

DENTSPLY SIRONA

Disc för tillverkning av kronor och broar vid CAD/CAM teknik. Tillverkade av högkvalitativt och högestetisk zirkoniumoxid. TZI är translucent zirkoniumoxid som med fördel kan målas och ges karaktär efter sintring. Diameter 98,5mm.



		Art nr
A1 13mm	st	115 229
A2 13mm	st	115 230
A3 13mm	st	115 231
A3,5 13mm	st	115 232
A1 16mm	st	115 233
A2 16mm	st	115 234
A3 16mm	st	115 235
A3,5 16mm	st	115 236
A1 22mm	st	115 237
A2 22mm	st	115 238
A3 22mm	st	115 239
A3,5 22mm	st	115 240

Cerec inCoris

DENTSPLY SIRONA

Block anpassade till Cerec inLab. Tillverkade av högkvalitativt och högestetisk zirkoniumoxid. ZI är zirkoniumoxid som sedan efterbehandlas med en porslinsskiktning.



	Art nr
Intro kit 2 inCoris AL 20/19 F0,7, 2 inCoris AL 40/19 F0,7, 2 inCoris ZI 20/19 F2, 1 inCoris ZI 40/15 F2, 2 inCoris ZI 40/19 F2, 1 CEREC 14 S1-M, 1 CEREC 14 S2-M, 1 CEREC S2-O, 1 CEREC 14 S3-M, 1 CEREC PC 14 S2-PC, 1 CEREC PC S3-PC, 1 CEREC PC 14 S4-PC	fp 114 271

	Art nr
Refill	
ZI Mono L Fo,5 3 st	fp 114 278
ZI Mono L F1 3 st	fp 114 279
ZI Mono L F2 3 st	fp 114 280
ZI Mono L F3 3 st	fp 114 281
ZI Maxi S Fo,5 1 st	fp 113 941
ZI Maxi S F1 1 st	fp 113 942
ZI Maxi S F2 1 st	fp 113 943
ZI Maxi L Fo,5 1 st	fp 113 946
ZI Maxi L F1 1 st	fp 113 947
ZI Maxi L F2 1 st	fp 113 948
ZI Mono S Fo,5 3 st	fp 114 272
ZI Mono S F1 3 st	fp 114 273
ZI Mono S F2 3 st	fp 114 274
ZI Mono S F3 3 st	fp 114 276
Refill	
ZI 40/19 Fo,5 3 st	fp 114 283
ZI 40/19 F1 3 st	fp 114 284
ZI 40/19 F2 3 st	fp 114 285
ZI 40/19 F3 3 st	fp 114 286
ZI 55/19 Fo,5 Flip 2 st	fp 114 288
ZI 55/19 Fo,5 2 st	fp 114 293
ZI 55/19 F1 2 st	fp 114 294
ZI 55/19 F2 2 st	fp 114 295
ZI 55/19 F3 2 st	fp 114 296
ZI 65/19 Fo,5 1 st	fp 113 936
ZI 65/19 F1 1 st	fp 113 937
ZI 65/19 F2 1 st	fp 113 938

Cerec inCoris infärgning

DENTSPLY SIRONA



		Art nr
Infärgningsvätska starter kit		
16 flaskor, 16 blandningskoppar, plastpincett	fp	114 801
Infärgningsvätska A1 150 ml	st	114 785
Infärgningsvätska A2 150 ml	st	114 786
Infärgningsvätska A3 150 ml	st	114 787
Infärgningsvätska A3,5 150 ml	st	114 788
Infärgningsvätska A4 150 ml	st	114 789
Infärgningsvätska B1 150 ml	st	114 790
Infärgningsvätska B2 150 ml	st	114 791
Infärgningsvätska B3 150 ml	st	114 792
Infärgningsvätska B4 150 ml	st	114 793
Infärgningsvätska C1 150 ml	st	114 794
Infärgningsvätska C2 150 ml	st	114 795
Infärgningsvätska C3 150 ml	st	114 796
Infärgningsvätska C4 150 ml	st	114 797
Infärgningsvätska D2 150 ml	st	114 798
Infärgningsvätska D3 150 ml	st	114 799
Tillbehör		
Blandningskoppar 5 st	fp	114 802
Plastpincett 5 st	fp	114 803

Bioaktiv Bulk Fill för Patientens Bästa

ACTIVA™ BioACTIVE-RESTORATIVE™

Estetiskt dualhärdande restaurationsmaterial

- Fyller ut, förseglar och integreras med tanden
- Stort härd djup möjliggör snabb applikation
- Patenterat resin motverkar chipping, sprickor och nötning
- Enkelt att använda
– inga missfärgningar av marginaler

PULPDENT®
DENTAL INNOVATION SINCE 1947



TOP DENT

 pulpdent.com

Cerec TiBase

DENTSPLY SIRONA

Adhesiv titanbas som levereras tillsammans med distansskruv och scanbody. TiBase finns anpassad för många olika implantat-system, se för att finna den som passar ditt system.



		Art nr
Nobel Biocare Replace (3-channel internal connection)		
NB RS 3.5L	st	114 163
NB RS 4.3L	st	114 164
NB RS 5.0L	st	114 165
NB RS 6.0L	st	114 166
Nobel Biocare Brånemark		
NB B 3.4L	st	114 167
NB B 4.1L	st	114 168
Nobel Biocare Nobel Active (Internal conical connection)		
NB A 4.5L	st	114 194
NB A 5.0L	st	114 195
Straumann		
S SO 3.5L	st	114 169
S SO 4.8L	st	114 170
S SO 6.5L	st	114 171
Straumann Bone level		
S BL 3.3 L	st	113 951
S BL 4.1 L	st	113 952
Dentsply Sirona Implants AstraTech Osseospeed TX		
ATOS 3.5/4.0L	st	114 172
ATOS 4.5/5.0L	st	114 173
Dentsply Sirona Implants Frialit / Xive		
FX 3.4S	st	114 174
FX 3.8S	st	114 175
FX 4.5L	st	114 176
FX 5.5L	st	114 177
Biomet 3i Certain (Internal connection)		
B C 3.4S	st	114 188
B C 4.1L	st	114 189
B C 5.0L	st	114 190
Biomet 3i External hex		
B O 3.4L	st	114 178
B O 4.1L	st	114 179
B O 5.0L	st	114 180
Zimmer Tapered Screw-Vent		
Z TSV 3.5L	st	114 181
Z TSV 4.5L	st	114 182
Z TSV 5.7L	st	114 183
Medentika M-Implant		
MI 3,5/5,0	st	114 196

Cerec Scanbodies

SIRONA

Scanbody att användas tillsammans med TiBase vid intra oral scanning/filmning av implantatkronor.

		Art nr
Large till Bluecam 36 st	fp	114 697
Small till Bluecam 36 st	fp	114 698
Large till Omnicam 36 st	fp	114 699
Small till Omnicam 36 st	fp	114 649

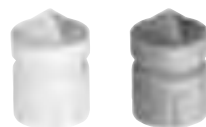

Cerec Implant

DENTSPLY SIRONA

Zirkoniablock för framställning av implantatbodies.



		Art nr
InCoris ZI MESO S Fo.5	st	114 184
InCoris ZI MESO S F2	st	114 185
InCoris ZI MESO L Fo.5	st	114 186
InCoris ZI MESO L F2	st	114 187

Cerec inCoris PMMA Disc

DENTSPLY SIRONA

Disc i PMMA för tillverkning av guider, exempelvis inför implantat kirurgi. Diameter 98,5mm och höjd 22mm.



		Art nr
PMMA Guide 98,5mm	st	115 225

Lava Ultimate

3M ORAL CARE

Högestetiskt, starkt och hållbart resin i nanokeramisk teknologi. Materialet behöver inte brännas. För singelkronor, onlays, inlägg och fasader.



		Art nr
Intro kit , 2 block av varje l12 A2-LT, l12 A3-HT, 14L A2-LT, 14L A3-LT, 14L A3,5-LT	fp	114 850

		Art nr
Refill HT		
14L A1 5 st	fp	114 853
14L A2 5 st	fp	114 855
14L A3 5 st	fp	114 857
14L B1 5 st	fp	114 860
l12 A1 5 st	fp	114 865
l12 A2 5 st	fp	114 867
l12 A3 5 st	fp	114 869
l12 B1 5 st	fp	114872

Celtra Duo

DENTSPLY SIRONA

Zirkonium förstärkt litium silikat block. Resultatet blir ett block för kronor, inlays, onlays och fasader där man kombinerar utmärkt estetik med en hög styrka. Polera eller glansbränn enkelt och tidsbesparande arbetsflöde.



		Art nr
Refill		
LT 14L A1 4 st	fp	115 200
LT 14L A2 4 st	fp	115 201
LT 14L A3 4 st	fp	115 202
LT 14L A3,5 4 st	fp	115 203
LT 14L B2 4 st	fp	115 204
HT 14L A1 4 st	fp	115 210
HT 14L A2 4 st	fp	115 211
HT 14L A3 4 st	fp	115 212
Universal glaze 5 g	st	115 213
Universal stain shade 0 15 ml	st	115 214
Universal stain shade 1 15 ml	st	115 215
Universal stain shade 2 15 ml	st	115 216
Universal stain shade 3 15 ml	st	115 217
Universal stain shade 4 15 ml	st	115 218

Sinfony Magic Shades

3M ORAL CARE

Karakteriseringsfärger till Lava systemet.

		Art nr
12 Atlantis 5 g	fp	114 881
13 Chesnut 5 g	fp	114 882
14 Havana 5 g	fp	114 883
15 Orange 5 g	fp	114 884
16 Khaki 5 g	fp	114 885
17 Vanillai 5 g	fp	114 886
18 Honey 5 g	fp	114 887
19 Gingiva 5 g	fp	114 888



Vita CAD-Temp multiColor

VITA ZAHNFABRIK

Nyhet!



Långtidstemporärt kompositblock med multiColor färger.
Används för restorationer med en livslängd på under 2 år.
CTM-40 är 15,5x19x39mm
CTM-85 är 18x40x85mm
Passar till Cerec 3, Cerec MC XL, inlab, inlab MC XL

		Art nr
CTM-40 1M2T 2 st	fp	115 017
CTM-40 2M2T 2 st	fp	115 018
CTM-40 3M2T 2 st	fp	115 019
CTM-40 1M2T 10 st	fp	115 020
CTM-40 2M2T 10 st	fp	115 021
CTM-40 3M2T 10 st	fp	115 022
CTM-85 1M2T 10 st	fp	115 023
CTM-85 2M2T 1 st	fp	115 024
CTM-85 3M2T 1 st	fp	115 025

Artblock Temp

MERZ

Nyhet!

PMMA block (polymethylmetacrylat) för temporära arbeten.
Storlek 15,5x19x39mm 2 block per frp
Passar till Cerec 3, Cerec MC XL, inlab, inlab MC XL

		Art nr
B1 2 st	fp	114 250
B2 2 st	fp	114 251
B4 2 st	fp	114 253
A1 2 st	fp	114 254
A2 2 st	fp	114 255
A3 2 st	fp	114 256
C2 2 st	fp	114 264
C3 2 st	fp	114 265
C4 2 st	fp	114 266
D2 2 st	fp	114 267
D3 2 st	fp	114 268
D4 2 st	fp	114 269



Telio CAD

IVOCLAR VIVADENT

PMMA block (polymethylmetacrylat) för långtids temporära arbeten.
Passar till Cerec 3, Cerec MC XL, inlab, inlab MC XL

**Nyhet!**

		Art nr
Starter kit	fp	114 750
LT A1 B40L/3	fp	114 758
LT A2 B40L/3	fp	114 759
LT A3 B40L/3	fp	114 760
LT A3,5 B40L/3	fp	114 761
LT B1 B40L/3	fp	114 762
LT BL3 B40L/3	fp	114 757
LT A1 B40L/9	fp	114 752
LT A2 B40L/9	fp	114 753
LT A3 B40L/9	fp	114 754
LT A3,5 B40L/9	fp	114 755
LT B1 B40L/9	fp	114 756
LT BL3 B40L/9	fp	114 751
LT A1 B55/1	fp	114 764
LT A2 B55/1	fp	114 765
LT A3 B55/1	fp	114 766
LT A3,5 B55/1	fp	114 767
LT B1 B55/1	fp	114 768
LT BL3 B55/1	fp	114 763
LT A1 B55/3	fp	114 770
LT A2 B55/3	fp	114 771
LT A3 B55/3	fp	114 772
LT A3,5 B55/3	fp	114 773
LT B1 B55/3	fp	114 774
LT BL3 B55/3	fp	114 769
Cer/Inlab		
LT A1 A16S/3	fp	115 324
LT A2 A16S/3	fp	115 325
LT A3 A16S/3	fp	115 326
LT A3,5 A16S/3	fp	115 327
LT B1 A16S/3	fp	115 328
LT A1 A16L/3	fp	115 330
LT A2 A16L/3	fp	115 331
LT A3 A16L/3	fp	115 332
LT A3,5 A16L/3	fp	115 333
LT B1 A16L/3	fp	115 334
LT BL3 A16L/3	fp	115 329

Optispray

DENTSPLY SIRONA

Kontrastspray för att förhindra reflexer vid scanning.

		Art nr
Optispray 50 ml inkl 2 spetsar	fp	113 920
Optispray 200ml inkl 2 spetsar	fp	113 922
Optispray spetsar 25 st	fp	113 921

**Tillbehör fräs**

DENTSPLY SIRONA

		Art nr
Dentatec smörjmedel 1000 ml	fp	113 674
Borr till fräs se Cerec diamanter		



Panavia F 2.0

KURARAY

Dualhärdandekomposit cement för alla typer av indikationer, Binder direkt till dentin och skuren emalj utan etsning. Oxyguard används för att få en enbart kemisk härdning. Alloy primer ger bindning till metall. ED primer ger en mild konditionering av tanden.



		Art nr
Pasta A 2,3 ml	fp	679 160
Pasta TC 2,3 ml	fp	679 161
Pasta White 2,3 ml	fp	679 162
Pasta Opaque 2,3 ml	fp	679 163
Pasta Light 2,3 ml	fp	679 164
ED Primer A 4 ml	fp	679 167
ED Primer B 4 ml	fp	679 168
Alloy primer 5 ml	fp	679 166
Oxyguard 6 ml	fp	679 165
Oxyguard blandningsspetsar 5 st	fp	679 145

Panavia 21

KURARAY

Kemiskt (anaerob) härdande komposit cement för alla typer av indikationer, Oxyguard används för att få en fullständig kemisk härdning. Alloy primer ger bindning till metall. ED primer ger en mild konditionering av tanden.

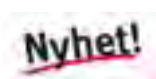

		Art nr
Kit EX , Pasta 2x4ml, ED Primer A,B, Oxyguard II, Etching , tillbehör	fp	679 548
Kit TC , Pasta 2x4ml, ED Primer A,B, Oxyguard II, Etching , tillbehör	fp	679 547
Kit OP, Pasta 2x4ml, ED Primer A,B, Oxyguard II, Etching , tillbehör	fp	679 549
Refill		
Pasta EX 2 x 4 ml	fp	679 140
Pasta TC 2 x 4 ml	fp	679 141
Pasta OP 2 x 4 ml	fp	679 142
ED Primer A 4 ml	fp	679 143
ED Primer B 4 ml	fp	679 144
Oxyguard 6 ml	fp	679 165
Alloy primer 5 ml	fp	679 166
Oxyguard blandningsspetsar 5 st	fp	679 145

Panavia V5

KURARAY

5:e versionen av cement ur Panaviafamiljen! Ett cement för alla indikationer. Aminfria- och färgstabila färger. Fluoravgivning. Används tillsammans med Tooth Primer och Clearfil Ceramic Primer Plus.



		Art nr
Intro kit Clear	fp	679 573
Intro kit Universal	fp	679 574
Clearfil ceramic primer plus 4ml	fp	679 560
Tooth primer 4ml	fp	679 575
Pasta clear 4,6ml	fp	679 577
Pasta universal 4,6ml	fp	679 578
Pasta opaque 4,6ml	fp	679 579
Pasta white 4,6ml	fp	679 580

Top Dent SE Cement

TOP DENT

Dualhärdande kompositcement som är *helt bisfenolfri*. Röntgenkontrasterande. Självetsande, självbondande, fluoravgivande. Fukttolerant. Automixspruta 7 g = 5 ml.

		Art nr
Automix spruta	fp	683 180
Tillbehör		
Top Dent Blandningsspets brun-vit spiral 50 st	fp	821 910



Multilink Automix

IVOCLAR VIVADENT

Kemiskt härdande kompositcement i pasta-form. Cementering av alla indirekta ersättningar såsom metall och metallkeramer (inlays, onlays, kronor, korta broar), adhesiva broar (Marylandbroar), helkeramer, speciellt opak zirkoniumdioxid keram samt komposit (inlays, onlays, kronor, metallfria adhesiva broar). Rotkanalsstift gjorda av metall, keram och fiberförstärkt komposit. Kan förvaras i rumstemperatur.



		Art nr
System pack , Automixspruta 9 g, 15 blandningsspetsar, Monobond Plus 5 g, primer A + B		
Transparent	fp	679 080
Gul	fp	679 081
Opak	fp	679 082
Vit	fp	679 015
Refill		
Transparent 9 g	fp	679 083
Gul 9 g	fp	679 084
Opak 9 g	fp	679 085
Vit 9 g	fp	679 016
Primer A + B 2 x 3g	fp	679 098
Primer A 3 g	fp	679 078
Primer B (med vitt lock) 3 g	fp	679 079
Monobond Plus 5 g	fp	680 481
Tillbehör		
Aplikator regular och endo 50 st	fp	682 696
Aplikator kort 15 st	fp	682 699
Top Dent blandningsspetsar brun-vit 50 st	fp	821 910
Try In pastor		
Transparent 1,7 g	fp	679 017
Gul 1,7 g	fp	679 018
Opak 1,7 g	fp	679 019
Vit 1,7 g	fp	679 020

Multilink Hybrid Abutment

IVOCLAR VIVADENT

Kemiskt härdande kompositcement för permanent cementering av keramiska konstruktioner tillverkade av glaskeramik litiumdisilikat (LS2) eller zirkoniumdioxid på en bas av titan/titanlegering eller zirkoniumdioxid vid tillverkning av hybrid-abutment eller hybrid-abutment-kronor.

MO 0 = medium opacitet.

HO 0 = hög opacitet.

Kan förvaras i rumstemperatur.



		Art nr
MO 0, 9 g + 15 blandningsspetsar	fp	679 130
HO 0, 9 g + 15 blandningsspetsar	fp	679 131
Tillbehör		
Aplikator kort 15 st	fp	682 699
Top Dent blandningsspetsar brun-vit 50 st	fp	821 910

Variolink Esthetic LC

IVOCLAR VIVADENT

Ljushärdande kompositcement för permanent fastsättning av keramer och komposit-restaurationer.

Inlay, onlay och skalfasader.

Lagringstid 30 månader vid 2–28 grader.

Materialtjockleken får ej överstiga 2 mm för en godtagbar translucens.

Använd Try-In pastorna för att på ett enkelt sätt simulera fram rätt färg.



	Art nr
System Kit , 2 g av varje färg light, warm, neutral, 1,7 g av varje Try-In paste light, warm, neutral, 2 g Total etch, 2 ml Adhese Universal Vivapen, 5 g Monobond Plus, 2,5 g Liquid strip, 30 Vivapen brush kanyler, 20 Vivapen skyddshylsor, 20 Variolink applikationsspetsar, 1 Borsthållare, 50 Borstar mjuka	fp 679 022
Refill automixspruta 2 g	
Light + 2 g, 5 blandningsspetsar	fp 679 024
Light 2 g, 5 blandningsspetsar	fp 679 025
Neutral 2 g, 5 blandningsspetsar	fp 679 026
Warm 2 g, 5 blandningsspetsar	fp 679 027
Warm + 2 g, 5 blandningsspetsar	fp 679 028
Övriga refiller	
Try In Paste Light + 1,7 g, 5 blandningsspetsar	fp 679 037
Try In Paste Light 1,7 g, 5 blandningsspetsar	fp 679 038
Try In Paste Neutral 1,7 g, 5 blandningsspetsar	fp 679 039
Try In Paste Warm 1,7 g, 5 blandningsspetsar	fp 679 040
Try In Paste Warm + 1,7 g, 5 blandningsspetsar	fp 679 041
Total Etch 2 x 2 g	fp 680 447
AdheSE Universal Vivapen 2 ml	fp 681 502
Monobond Plus 5 g	fp 680 481
Liquid Strip 2,5 g	fp 680 001

Variolink Esthetic DC

IVOCLAR VIVADENT

Dualhärdande kompositcement för permanent fastsättning av keramer och komposit-restaurationer.

Inlay, onlay, kron och bro.

Lagringstid 30 månader vid 2–28 grader.

Använd Try-In-pastorna för att på ett enkelt sätt simulera fram rätt färg.



	Art nr
System Kit , 5 g av varje färg light, warm, neutral, 1,7g av varje Try-In paste light, warm, neutral, 2 g Total etch, 2 ml Adhese Universal Vivapen, 5 g Monobond Plus, 2,5 g Liquid strip, 30 Vivapen brush kanyler, 20 Vivapen skyddshylsor, 30 Blandningsspetsar, 5 Variolink appliceringsspetsar, 1 Borsthållare, 50 Borstar mjuka	fp 679 023
Refill automixspruta 9 g	
Light 9 g, 15 blandningsspetsar	fp 679 034
Neutral 9 g, 15 blandningsspetsar	fp 679 035
Warm 9 g, 15 blandningsspetsar	fp 679 036
Refill automixspruta 5 g	
Light+ 5 g, 10 blandningsspetsar	fp 679 005
Light 5 g, 10 blandningsspetsar	fp 679 006
Neutral 5 g, 10 blandningsspetsar	fp 679 007
Warm 5 g, 10 blandningsspetsar	fp 679 008
Warm+ 5 g, 10 blandningsspetsar	fp 679 009
Övriga refiller	
Try In Paste Light + 1,7 g, 5 blandningsspetsar	fp 679 037
Try In Paste Light 1,7 g, 5 blandningsspetsar	fp 679 038
Try In Paste Neutral 1,7 g, 5 blandningsspetsar	fp 679 039
Try In Paste Warm 1,7 g, 5 blandningsspetsar	fp 679 040
Try In Paste Warm + 1,7 g, 5 blandningsspetsar	fp 679 041
Total Etch 2x2 ml	fp 680 447
AdheSE Universal Vivapen 2 ml	fp 681 502
Monobond Plus 5 g	fp 680 481
Liquid Strip 2,5 g	fp 680 001

Ivoclean

IVOCLAR VIVADENT

Rengör salivkontaminerade bondingytor på alla typer av restaurationsmaterial. Täck ytan och låt verka i 20 sek, spola sedan bort med vatten, torka därefter med oljefri luft. Lila färg gör pastan synlig. Flaska innehåller 5 g, räcker till ca 50 appliceringar.

Nyhet!

		Art nr
Flaska 5 g	fp	680 301

SpeedCem Plus

IVOCLAR VIVADENT

Självbondande, dualhärdande universal resin-cement för indirekta restaurationer. Hög röntgenkontrast. Stelnar på 2,40 min i munnen. Automixspruta innehåller 9 g.

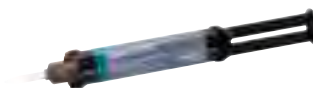

		Art nr
Translucent 15 blandningsspetsar	fp	679 068
Gul 15 blandningsspetsar	fp	679 066
Opak 15 blandningsspetsar	fp	679 067
Tillbehör		
Blandningsspetsar 15 st	fp	679 076

kuraray*Noritake*

**Skapa enkelt
PANAVIA™ leendet!**

PANAVIA™ V5

Ett cement. För alla cementeringar. En priming procedur.

Hur ofta har du önskat att du kunde använda ett cement för alla protetiska arbeten, med förutsägbart resultat? Vårt revolutionerande PANAVIA™ V5 gör det till en verklighet.

Börja med att prima tanden med PANAVIA™ V5 Tooth Primer. Använd sedan CLEARFIL™ CERAMIC PRIMER Plus för att prima och förbereda konstruktionen. Applicera sedan cementet, det är allt! Det finns inget bättre sätt att cementera kronor, broar med endast ett stöd, core build-up och fasader. Arbetar du på lab? Då är PANAVIA™ V5 det mest tillförlitliga sättet att cementera implantat abutments.

PANAVIA™ V5 är inte bara den enklaste lösningen för alla cementerings indikationer, det är också vårt starkaste cement någonsin. Finns i fem estetiska färger. Den förblandade PANAVIA™ V5 pastan är lätt att arbeta med. Applicera, sätt på plats och ta bort överskott. Automixsprutan är snabb, enkel och precis och gör det möjligt att applicera cementet exakt där du vill.

Prova det själv och upplev cementering från en helt ny vinkel.



For more information: +49 (0) 69-305 35833 or www.kuraraynoritake.eu

SCIENCE. KNOWLEDGE. SUPPORT.

Relyx Unicem 2 Automix

3M ORAL CARE

Dualhärdande kompositcement för alla typer av cementering utom skalfasader. Fluoravgivande. Ingen ets, bonding eller kofferdam krävs.

Varje refill innehåller: Automixspruta 5 ml (8,5 g),

15 blandningsspetsar regular, 5 blandningsspetsar endo.

Varje 3-pack innehåller: Automixspruta 3 x 5 ml (8,5 g),

30 blandningsspetsar regular, 15 blandningsspetsar endo, 5 intraorala tips



		Art nr
A2	fp	683 339
A3 opak	fp	683 440
TR	fp	683 338
TR 3 pack	fp	683 446
A2 3 pack	fp	683 447
A3 opak 3 pack	fp	683 448
Tillbehör		
Blandningsspets regular 30 st	fp	683 441
Blandningsspets endo 15 st	fp	683 443
Blandningsspets intraoral 15 st	fp	683 444

RelyX Unicem 2 Clicker

3M ORAL CARE

Dualhärdande kompositcement för alla typer av cementering utom skalfasader. Fluoravgivande. Ingen ets, bonding eller kofferdam krävs.

		Art nr
A3 11 g + bl block	fp	683 331

**RelyX Unicem Aplicap**

3M ORAL CARE

Dualhärdande kompositcement för alla typer av cementering utom skalfasader. Fluoravgivande. Ingen ets, bonding eller kofferdam krävs.

		Art nr
Intropack: 24 x A2, 10 x A3, 16 x translucent, aktivator och insereringsinstrument	fp	683 308
Sortiment: 24 x A2, 10 x A3, 16 x translucent	fp	683 309
Trialpack: 10 x A2, 4 x A3, 6 x translucent	fp	683 307
Refill		
WO 20 st	fp	683 314
A1 20 st	fp	683 313
A2 50 st	fp	683 312
A3OP opak 50 st	fp	683 311
TR 50 st	fp	683 310
Tillbehör		
Förlängningsspets för Unicemkapsel 10 st	fp	658 799
Aktivator Aplicap	st	683 720
Insereringsinstrument Aplicap	st	683 241



RelyX Unicem Maxicap

3M ORAL CARE

Dualhärdande kompositcement för alla typer av cementering utom skalfasader.
Fluoravgivande.
Ingen ets, bonding eller kofferdam krävs.



		Art nr
Intropack 10 x A2, 4 x A3, 6 x translucent, aktivator och inseringsinstrument	fp	683 322
Sortiment 10 x A2, 4 x A3, 6 x translucent	fp	683 323
TR 20 st	fp	683 324
A3 20 st	fp	683 325
A2 20 st	fp	683 326
Tillbehör		
Aktivator Maxicap	st	683 734
Inseringsinstrument Maxicap	st	683 735

RelyX Ultimate

3M ORAL CARE

Adhesiv resin-cement för permanent cementering av huvudsakligen glaskeramik och fältspatporlin. Kan också användas till oxidkeramer, resin och metallbaserade inlay/onlays, kron och bro, skalfasader, rotkanalsstift.
Används tillsammans med ets och bonding.

Varje förpackning innehåller:
8,5 g material,
10 blandningsspetsar regular,
5 blandningsspetsar wide + intraoral,
teknikguide.



		Art nr
B 0,5	fp	683 353
A30	fp	683 354
A1	fp	683 355
Transparant	fp	683 356
Tillbehör		
Blandningsspets regular 30 st	fp	683 357
Blandningsspets wide & endo 10 st	fp	683 358
Blandningsspets wide & intra oral 10 st	fp	683 359

RelyX Veneer cement

3M ORAL CARE

För cementering av skalfasader.
Röntgenkontrasterande.
Varje cementspruta innehåller 3 g.
Varje try-in-spruta innehåller 2 g.

		Art nr
Refill		
Translucent	fp	679 465
Vit-opak	fp	679 466
A1	fp	679 467
A3	fp	679 468
Bo,5	fp	679 470
Try-in pasta		
Translucent	fp	679 471
Vit-opak	fp	679 472
A1	fp	679 473
A3	fp	679 474
Bo,5	fp	679 476



Nx3 Nexus

KERR

Dualhärdande universalcement för alla indikationer inklusive skalfasader.
Röntgenkontrasterande. Automixsprutor med dualhärdande material innehåller 5 g.
Spruta med try-in material 3 g.

		Art nr
Intro Kit , Dubbelspruta dualhärdande i färgerna klar, vit, gul. Spruta ljushärdande i färgerna klar, vit, gul. Spruta try-in gel 3 g i färgerna klar, vit, gul. 30 blandningsspetsar. 5 ml silan primer	fp	679 530
Refill		
Klar	fp	679 531
Vit	fp	679 532
Opak	fp	679 535
Gul	fp	679 533
Bleach	fp	679 534
Try-In Pasta		
Klar	fp	679 536
Vit	fp	679 537
Opak	fp	679 539
Gul	fp	679 538
Bleach	fp	679 540
Tillbehör		
Top Dent Blandningsspets brun-vit 50 st	fp	821 910

**Maxcem Elite Chroma**

KERR

Självetsande dualhärdande universalcement för alla indikationer utom skalfasader.
Färgförändring under härdningstiden, när den rosa färgen försvinner har cementet en
gel fas som gör det enkelt att ta överskott.

		Art nr
Standard Kit , Dualsprutor i färg klar x 2, vit, opak, gul, 30 blandningsspetsar smala, 30 breda, 10 intraorala, 10 rotkanalsspetsar	fp	683 170
Refill		
2 x 5 g, 10 smala blandningsspetsar, 10 breda blandningsspetsar, 10 intraorala blandningsspetsar	fp	
Klar	fp	683 171
Vit	fp	683 172
Gul	fp	683 173
Tillbehör		
Top Dent Blandningsspets brun-orange spiral 50 st	fp	821 911
Blandningsspetsar smal 50 st	fp	683 191
Blandningsspetsar 10 breda + 10 intraorala	fp	683 192
Blandningsspetsar 10 breda + 10 endo	fp	683 193

**Maxcem Elite**

KERR

Självetsande dualhärdande universalcement för alla indikationer utom skalfasader.
Innehåller sprutor 5 g med bas och katalysator samt blandningsspetsar.

		Art nr
Standard Kit , Dualsprutor i färg klar x 2, vit, opak, gul, 30 blandningsspetsar smala, 30 breda, 10 intraorala, 10 rotkanalsspetsar	fp	683 184
Mini Kit , 1 st dualspruta klar, 5 blandningsspetsar smala, 5 breda, 5 intraorala	fp	683 185
Refill		
2 x 5 g, 10 smala blandningsspetsar, 10 breda blandningsspetsar, 10 intraorala blandningsspetsar	fp	
Klar	fp	683 186
Vit	fp	683 187
Opak	fp	683 188
Gul	fp	683 189
Brun	fp	683190
Tillbehör		
Top Dent Blandningsspets brun-orange spiral 50 st	fp	821 911
Blandningsspetsar smal 50 st	fp	683 191
Blandningsspetsar 10 breda + 10 intraorala	fp	683 192
Blandningsspetsar 10 breda + 10 endo	fp	683 193



Calibra

DENTSPLY SIRONA

Dualhärdande kompositcement för permanent cementering.
Röntgenkontrasterande och fluoravgivande.
För alla typer av cementering.

		Art nr
Operatory Kit		
2 x 2 g bas light och translucent, 2 x 2 g katalysator, Prime & Bond NT, självhärdande aktivator, silan och tillbehör	fp	679 941
Refill bas 2 g		
Light	fp	679 942
Medium	fp	679 943
Dark	fp	679 944
Translucent	fp	679 945
Opak	fp	679 946
Refill katalysator 2 g		
Regular viskositet	fp	679 947
Hög viskositet	fp	679 948
Tillbehör		
Try-In paste kit 5 x 1,8 g	fp	679 940
Silan 3 ml	fp	679 950
Self Cure Activator 4,5 ml	fp	679 951



Smartcem2

DENTSPLY SIRONA

Dualhärdande självbondande resin-cement.
Fluoravgivande, röntgenkontrasterande.
Kan förvaras i rumstemperatur.
Arbetstid upp till 2 min.
Stelningstid 2 min.
Ljushärdas mellan 20–40 sek.
Dubbelspruta, innehåller 5 g.

		Art nr
Intro fp dualspruta i färgerna light, medium, dark, translucent, opak samt 50 blandningsspetsar	fp	679 906
Refill		
Light 2 x 5 g, 20 blandningsspetsar	fp	679 907
Medium 2 x 5 g, 20 blandningsspetsar	fp	679 908
Dark 2 x 5 g, 20 blandningsspetsar	fp	679 909
Translucent 2 x 5 g, 20 blandningsspetsar	fp	679 910
Opak 2 x 5 g, 20 blandningsspetsar	fp	679 911
Tillbehör		
Blandningsspetsar 50 st	fp	679 912



iCem

KULZER

Dualhärdande självbondande resin-cement.
För permanent cementering av kron, bro, inlay, onlay och stift. Ej för fasader.
Kan förvaras i rumstemperatur.
Varje spruta innehåller 7 g.

		Art nr
Automixspruta value pack 3 x 7 g, 45 blandningsspetsar	fp	679 917
Automixspruta refill 1 x 7 g, 15 blandningsspetsar	fp	679 916
Tillbehör		
Blandningsspetsar 50 st	fp	679 918



Superbond

Kemiskt härdande hybridkompositcement. Ej röntgenkontrasterande. Innehåller 4-meta. Från blandningens början stelnar cementet på 60 sek. Kylförvara alltid katalysator, bas, pulver och blandningsplattan. För alla typer av cementering utom skalfasader.



	Art nr
Intro Emalj ets 37 % fosforsyra 3 ml, dentin activator 5 ml (grönt lock), 10 % citronsyra, cktalysator V 0,7 ml (skruvspruta), bas 10 ml (gult lock), 4-Meta pulver 2 + 3 g polymetylmetakrylat	fp 679 510
Refill	
Dentinaktivator 5 ml	fp 679 509
4-meta bas 10 ml	fp 679 512
Katalysator 0,7 ml	fp 679 513
Pulver Clear 3 g	fp 679 514
Pulver Toothshade 3 g	fp 679 515

Bifix QM

VOCO

Dualhärdande kompositcement. För permanent cementering av kron, bro, inlay, onlay och stift. Till både keram, zirkonium, metall och fiberstift. Quickmixspruta innehåller 10 g.



	Art nr
Quickmixspruta färg U	fp 683 327
Quickmixspruta färg T	fp 683 328
Quickmixspruta färg WO	fp 683 334
Tillbehör	
Top Dent blandningsspets intraoral 50 st	fp 821 912
Blandningsspets intraoral 50 st	fp 682 708

G-Cem

GC

Dualhärdande självetsande, självbondande universal kompositcement. Fluoravgivande. För alla indikationer, även zirkoniummaterial, utom skalfasader.



	Art nr
Kapslar	
Translucent 50 st	fp 680 002
A2 50 st	fp 680 003
AO3 50 st	fp 680 004
BO1 50 st	fp 680 005

G-Cem LinkAce

GC

Dualhärdande självetsande, självbondande universal kompositcement. Fluoravgivande. För alla indikationer, även zirkonium-material. Behöver inte förvaras i kylskåp.



	Art nr
Automixspruta	
A2 2 x 4,6 g, 20 st blandningsspetsar	fp 680 012
AO3 2 x 4,6 g, 20 st blandningsspetsar	fp 680 014
BO1 2 x 4,6 g, 20 st blandningsspetsar	fp 680 015
Translucent 2 x 4,6 g, 20 st blandningsspetsar	fp 680 013
Tillbehör	
Top Dent blandningsspets brun-vit 50 st	fp 821 910
Top Dent blandningsspets intraoral 50 st	fp 821 912
Blandningsspetsar intraoral 10 st	fp 680 011

Permacem 2.0 Smartmix

DMG

Självbondande, dualhärdande kompositement för alla indikationer inkl zirkonium. Smartmixspruta innehåller 9 g material.

		Art nr
A2	15 st blandningsspetsar + 5 st blandningsspetsar endo	fp 689 150
A3	15 st blandningsspetsar + 5 st blandningsspetsar endo	fp 689 151
Transp	15 st bl.spetsar + 5 st blandningsspetsar endo	fp 689 152
Tillbehör		
Top Dent	blandningsspets brun-vit 50 st	fp 821 910



Breeze

PENTRON

Dualhärdande självsande självbondande kompositement för alla indikationer. Levereras i smartmixspruta.

		Art nr
Tranlucent	4 ml	fp 679 042
A2	4 ml	fp 679 043
Opak vit	4 ml	fp 679 044



Kompomercement

Permacem

DMG

Kompomercement i ampull för permanent cementering av kronor och broar. Permacem är röntgenkontrasterande och fluoravgivande. Kemiskt härdande. Ampull innehåller 45 g.

		Art nr
Ampull	35 blandningsspetsar	fp 689 138
Tillbehör		
Top Dent	Blandningspistol DS25 1:1/2:1	st 821 902
Top Dent	Blandningsspetsar blå-vit 50 st	fp 821 903



Permacem Dual

DMG

Kompomercement i ampull för permanent cementering av kronor och broar. Permacem är röntgenkontrasterande och fluoravgivande. Dualhärdande.

		Art nr
Ampull	52 g, 35 blandningsspetsar	fp 689 142
Tillbehör		
Top Dent	Blandningspistol DS25 1:1/2:1	st 821 902
Top Dent	Blandningsspetsar blå-vit 50 st	fp 821 903



Permacem Dual Smartmix

DMG

Kompomercement i smartmixspruta för permanent cementering av kronor och broar. Permacem är röntgenkontrasterande och fluoravgivande. Dualhärdande.

		Art nr
Dubbelspruta	2 x 10 g material, 10 st blandningsspetsar	fp 689 143
Tillbehör		
Top Dent	blandningsspets brun-vit 50 st	fp 821 910



RelyX Luting Cement

3M ORAL CARE

Resinförstärkt glasjonomercement med röntgenkontrast och fluoravgivning.
För kronor, broar och inlägg.

		Art nr
Sats pulver/vätska	fp	683 300
Pulver 16 g	fp	683 301
Vätska 9 ml	fp	683 302



Fuji Plus

GC

Resinförstärkt glasjonomercement för fastsättning av alla typer av metallunderstödd protetik samt resinbaserade och keramiska inlägg.
Röntgenkontrasterande.

		Art nr
Intro fp 15 g pulver A3, 7 ml vätska och 5,5 ml conditioner	fp	679 274
Refill		
Pulver A3, EWT (lång arbetstid) 15 g	fp	679 256
Vätska, refill 7 ml	fp	679 295
Conditioner, flaska 6,5 ml	fp	679 298
Kapslar gul 50 st	fp	679 288
Kapslar A3 50 st	fp	679 293



Fuji I

GC

Glasjonomercement med låg vattenabsorption.
Finns i pulver/vätska och i kapslar.
Röntgenkontrasterande. Avger fluor. För krona och bro samt inlägg.

		Art nr
Pulver Nr 3 - LY 35 g	fp	679 242
Vätska 25 g	fp	679 243
Kapslar LY 50 st	fp	679 244



Fuji Cem 2

GC

Resinmodifierad glasjonomer. Pasta/pasta form
för cementering av kronor, broar och inlägg.
Kemiskt härdande. Färg ljusgul.

		Art nr
Intro 2 x 7,2 ml (13,3 g), dispenser och blandningsblock	fp	679 247
Refill 2 x 13,3 g	fp	679 238
Tillbehör		
Dispenser	st	679 237



AquaCem

DENTSPLY SIRONA

För cementering av krona och bro, inlägg, band och brackets.
Blandas med vatten.

		Art nr
Pulver 30 g	fp	679 650



Kapselinstrument

3M ORAL CARE

Aplicap aktivator och insereringsinstrument är orangemarkerade.
Maxicap aktivator och insereringsinstrument är blåmarkerade.

		Art nr
Aplicap aktivator	st	683 720
Aplicap insereringsinstrument	st	683 241
Maxicap aktivator	st	683 734
Maxicap insereringsinstrument	st	683 735



Ketac Cem Aplicap

3M ORAL CARE

Glasjonomer cement i kapsel för inlägg,
kronor och broarbeten.
Avger fluor.

		Art nr
Kapslar 50 st	fp	683 741



Ketac Cem Maxicap

3M ORAL CARE

Stor kapsel, 1,07 g.

		Art nr
Kapslar 50 st	fp	683 731
Tillbehör		
Glaze 2,5 ml	fp	683 247



Ketac Cem

3M ORAL CARE

		Art nr
Pulver/Vätska 33 g + 12 ml	fp	683 219
Pulver 33 g	fp	683 220
Vätska 12 ml	fp	683 221



Ketac Cem Plus

3M ORAL CARE

Resinförstärkt glasjonomer-cement i dubbelspruta
för inlägg, kronor och broarbeten. Avger fluor.
Smidig applicering i automixspruta.

		Art nr
Automixspruta 8,5 g + 12 blandningsspetsar	fp	683 742
Automixspruta 3 x 8,5 g + 36 blandningsspetsar	fp	683 743
Tillbehör		
Blandningsspetsar 12 st	fp	683 744



Fosfatcement

KULZER

För cementering och isolering.
Färg vit-gul.

		Art nr
Pulver snabbstelande 5-6 min, 90 g	fp	683 093
Pulver normalstelande 7-8 min, 90 g	fp	683 091
Vätska snabbstelande 30 ml	fp	683 092
Vätska normalstelande 30 ml	fp	683 090



Zinkcement

DENTSPLY SIRONA

		Art nr
Nr 6 ljusgul 90 g	fp	683 157
Vätska 39 ml	fp	683 210



Harvard Cement

Fosfatcement.
Färg bengul.

		Art nr
Vätska, normal 40 ml	fp	683 080
Pulver, normal 100 g	fp	683 079
Vätska, snabb 40 ml	fp	683 082
Pulver, snabb 100 g	fp	683 081



Harvard Opti caps

Fosfatcement i kapsel. Varje kapsel innehåller 0,5 g.
Färg bengul.
Blandningstid 10 sek.
Arbetstid 3 min.

		Art nr
Kapslar 10 st	fp	683 083

Nyhet!



Top Dent Temp Filling

TOP DENT

Nyhet!

Ljushärdande eugenolfritt temporärt fyllnadsmaterial.
Högvisköst enkomponentsmaterial med ljus transparent färg.
Röntgenkontrasterande.
Hållbarhet 3 år. Kan förvaras i rumstemperatur. 2 sprutor à 4 g.



		Art nr
Spruta 4 g 2 st	fp	679 307

Telio CS Inlay/Onlay

IVOCLAR VIVADENT

Nyhet!

Ljushärdande temporärt fyllnadsmaterial.
Telio CS Inlay: Djupa inlay-preparationer med parallella väggar samt fall med små underskär. Rebasering av direkta kronor. Temporär försegling av implantat-skruvöppningar. Hög elasticitet.
Telio CS Onlay: Hårdare konsistens i jämförelse med Inlay. inlay för att kunna motstå större tuggkrafter. Passar speciellt bra till stora prepareringsområden. Låg elasticitet.



		Art nr
Refill Inlay		
Spruta universal 3 x 2,5 g	fp	680 652
Spruta transparent 3 x 2,5 g	fp	680 653
Cavifil universal 40 x 0,25 g	fp	680 654
Cavifil transparent 40 x 0,25 g	fp	680 655
Refill Onlay		
Spruta universal 3 x 2,5 g	fp	680 656
Spruta transparent 3 x 2,5 g	fp	680 657
Cavifil universal 40 x 0,25 g	fp	680 658
Cavifil transparent 40 x 0,25 g	fp	680 659
Tillbehör		
Desensitizer flaska 5 g	fp	680 681
Desensitizer single dose 50 x 0,1 g	fp	680 682

Duotemp

COLTÉNE WHALEDENT

Dualhärdande, vitt, temporärt fyllnadsmaterial.
Eugenolfritt och röntgenkontrasterande.
Baserat på zinkoxid och zinksulfat.

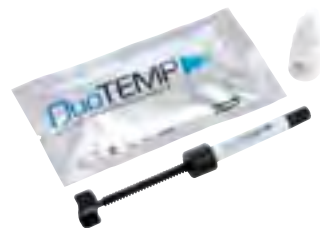

		Art nr
Spruta 5 g	fp	689 922
Spruta 5 x 5 g	fp	689 923

Coltosol F

COLTENE WHALEDENT

Enkomponents temporärt fyllnadsmaterial för provisoriska fyllningar och inlägg. Stelnar på några minuter i fuktig kavitet. Eugenolfritt.



		Art nr
Burk 3 x 37 g	fp	688 260
Spruta 5 x 8 g	fp	688 261
Skruv 1 st	fp	688 262

Calasept Temp

DIRECTA

Självhårdande temporärt fyllnadsmaterial av zinkoxid.

		Art nr
Glasburk 3 x 30 g	fp	688 263



IRM

DENTSPLY SIRONA

Eugenolbaserat temporärt fyllnadsmaterial.
För långtidsprovisoriska fyllningar.

		Art nr
Pulver/vätska	fp	689 106
Pulver 38 g	fp	689 109
Vätska 14 ml	fp	689 110
Kapslar 50 st	fp	689 105



Clip

VOCO

Ljushårdande temporärt fyllnadsmaterial.
Ljus transparent färg.

		Art nr
Clip F spruta med fluor 2 x 4 g	fp	679 306
Clip spruta 3 x 4 g	fp	679 300
Clip kapslar 0,25 g x 25 st	fp	679 301



Cavit

3M ORAL CARE

Enkomponents temporärt fyllnadsmaterial för provisoriska
fyllningar och inlägg. Stelnar på några minuter i fuktig kavitet.
Eugenolfritt.

Rosa = hög ythårdhet.

Vit = reducerad ythårdhet.

G = kan avlägsnas utan borr.

		Art nr
Vit i tub 10 x 7 g	fp	688 224
Vit i burk 28 g	fp	688 223
Rosa i tub 10 x 7 g	fp	688 225
Grå i burk 28 g	fp	688 222



TOP DENT



Top Dent LC Temp Filling

– Ljushårdande eugenolfritt temporärt fyllnadsmaterial

Nobetec

DIRECTA

ZOE cement temporärt fyllnadsmaterial.
För fastsättning av provisoriska kronor och broar.
Kan även användas till temporärt täckförband.

		Art nr
Pulver 100 g	fp	689 292
Vätska 20 ml	fp	689 293

**Coe Pak**

GC

Eugenolfritt kirurgiskt täckförband för täckande av sår och stygn efter operation samt för att stabilisera mobila tänder.
Elastisk konsistens, lätt att forma och stöder läkningsprocessen.

		Art nr
Ampull 2 x 50 ml	fp	689 225
Tub, Regular set 2 x 90 g	fp	689 222
Tub, Hard fast set 2 x 90 g	fp	689 223
Tillbehör		
Top Dent Blandningspistol DS50 1:1/2:1	st	821 900
Top Dent Blandningsspetsar gröna 50 st	fp	821 907

**Temporärt cement****Telio CS Link**

IVOCLAR VIVADENT

Dualhärdande estetiskt temporärt cement för cementering av provisoriska kron- och broarbeten.
Förpackad i en dubbelspruta, bas och katalysator.
Automixspruta innehåller 6 g.

Nyhet!

		Art nr
A3 2 st	fp	689 148
Transparent 2 st	fp	689 149
Tillbehör		
Top Dent blandningsspetsar brun-vit 50 st	fp	821 910
Blandningsspetsar smal spets 50 st	fp	689 144

Tempocem NE

DMG

Eugenolfritt temporärt cement i ampull eller smartmix-spruta.
För cementering av provisoriska kron- och broarbeten.

		Art nr
Refill		
Ampull 60 g + 35 blandningsspetsar	fp	689 116
Smartmix 2 x 11 g + 10 blandningsspetsar	fp	689 123
Tillbehör		
Top Dent Blandningspistol DS25 1:1/2:1	st	821 902
Top Dent Bl.spetsar blå-vit till ampull 50 st	fp	821 903
Top Dent Bl.spetsar brun-vit till smartmix 50 st	fp	821 910



Tempocem

DMG

Temporärt cement i ampull. För cementering av provisoriska kron- och broarbeten. Innehåller eugenol.

		Art nr
Ampull 60 g	fp	689 140
Tillbehör		
Top Dent Blandningspistol DS25 1:1/2:1	st	821 902
Top Dent Blandningspetsar blå-vit 50 st	fp	821 903



Temposil 2

COLTENE

Temporärt cement baserat på a-silikon. För cementering av provisoriska kron- och broarbeten.

		Art nr
Intro		
Spruta, vit 2 x 5 ml, 10 blandningsspetsar	fp	689 124
Refill		
Spruta, vit 4 x 5 ml	fp	689 125
Spruta, dentin 4 x 5 ml	fp	689 127
Tillbehör		
Top Dent blandningsspets + intraoral 50 st	fp	821 912
Blandningsspetsar + intraoral 40 st	fp	689 126

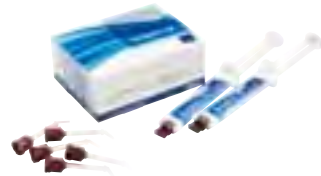

Provicol

VOCO

Eugenolfritt temporärt cement med kalciumhydroxid. För cementering av provisoriska kron- och broarbeten.

		Art nr
Ampull 2 x 65 g	fp	679 318
Quickmix spruta 5 ml + bl. spetsar	fp	679 316
Tub, bas och katalysator 2 x 25 g	fp	679 319
Tillbehör		
Top Dent Blandningspistol DS50 1:1/2:1	st	821 900
Top Dent Blandningspetsar blå-vit för ampull 50 st	fp	821 903
Top Dent Blandningsspetsar brun-vit för Quickmix 50 st	fp	821 910



Relyx Temp NE

3M ORAL CARE

Eugenolfritt temporärt kemiskt härdande cement i tub. För cementering av provisoriska kron- och broarbeten.

		Art nr
Sats, tub 30 g bas, 13 g katalysator, blandningsblock	fp	680 612



Temp Bond

KERR

Zinkeugenol-material. Speciellt utvecklat för provcementeringar av permanenta restaurationer eller för temporär cementering av provisoriska kronor och broar. Arbetstid 1,30 min. Stelningstid 7 min. 50 g bas och 15 g accelerator.

		Art nr
Refill exkl. modifier	fp	689 943
Modifier	fp	689 946



Temp Bond Automix

KERR

Zinkeugenol-material i automixspruta. Speciellt utvecklat för provcementeringar av permanenta restaurationer eller för temporär cementering av provisoriska kronor och broar. Arbetstid 1,30 min. Stelningstid 7 min.

		Art nr
Automixsprutor 2 st à 11,8 g + 20 blandningsspetsar	fp	689 947
Tillbehör		
Blandningsspetsar 50 st	fp	689 952

**Temp Bond NE**

KERR

Eugenolfritt material. Speciellt utvecklat för provcementeringar av permanenta restaurationer eller för temporär cementering av provisoriska kronor och broar. Arbetstid 1,30 min. Stelningstid 7 min. 50 g bas och 15 g accelerator.

		Art nr
Sats, tub	fp	689 940

**Temp Bond NE Automix**

KERR

Eugenolfritt material i automixspruta. Speciellt utvecklat för provcementeringar av permanenta restaurationer eller för temporär cementering av provisoriska kronor och broar. Arbetstid 1,30 min. Stelningstid 7 min.

		Art nr
Automixsprutor 2 st à 11,8 g + 20 blandningsspetsar	fp	689 948
Tillbehör		
Blandningsspetsar 50 st	fp	689 952

**Temp Bond Clear Automix**

KERR

Eugenolfritt material i automixspruta. Translucent och dualhärdande resinbaserat cement. Speciellt utvecklat för provcementeringar av permanenta restaurationer eller för temporär cementering av provisoriska kronor och broar. Arbetstid 1,30 min. Stelningstid 5,30 min.

		Art nr
Automixspruta 6 g + 10 blandningsspetsar	fp	689 951
Tillbehör		
Blandningsspetsar 50 st	fp	689 952

**Freegenol Temporary**

GC

Eugenolfritt temporärt cement.

		Art nr
Sats bas 50 g och katalysator 20 g	fp	689 220



Top Dent Kalciumhydroxid

TOP DENT



Rotkanalsealer för temporär eller permanent behandling.
Röntgenkontrasterande.
Har en antibakteriell effekt. PH > 12.

		Art nr
Luer-Lock sprutor 4 x 1,2 ml, 10 kanyler	fp	690 255
Tillbehör		
Kanyl 0,7 x 13 mm 10 st	fp	682 427

Calasept

DIRECTA

Rotkanalsealer för temporär eller permanent behandling.
Stegvis exkavering, pulpaöverkappning och isolering i djupa kaviteter. Röntgenkontrasterande. 41 % CaOH₂.
100 % kalciumhydroxid i förfyllda sprutor.

		Art nr
Luer-Lock sprutor 4 x 1,5 ml, 20 kanyler	fp	690 277
Luer-Lock sprutor 2 x 1,5 ml, 10 kanyler	fp	690 278
Tillbehör		
Kanyl 0,8 x 22 mm sterila 100 st	fp	687 300



Calasept Plus

DIRECTA

Temporär rotfyllning eller permanent behandling.
Stegvis exkavering, pulpaöverkappning och isolering i djupa kaviteter. Röntgenkontrasterande.
Mer än 41 % kalciumhydroxid.
Calasept Plus i förfyllda sprutor med Flexineedle för direkt applicering i rotkanalen utan lentulonål.

		Art nr
Luer-Lock sprutor 4 x 1,5 ml, 20 Flexitip kanyler	fp	690 284
Luer-Lock sprutor 1 x 1,5 ml, 10 Flexitip kanyler	fp	690 285
Tillbehör		
Flexineedle kanyler 100 st	fp	690 286



Kerr Life

KERR

Kalciumhydroxid för djupa kaviteter.
Röntgenkontrasterande.

		Art nr
Sats, regular set bas/katalysator 2 x 12 g	fp	687 220
Sats, fast set bas/katalysator 2 x 12 g	fp	687 221



Ultra-Blend® Plus

ULTRADENT

Ultra-Blend är ett ljusaktiverat, röntgenkontrasterande material med kalciumhydroxid.



		Art nr
Dentin 4 x 1,2 ml	fp	687 225
Opak Vit 4 x 1,2 ml	fp	687 226
Tillbehör		
Kanyler, Black Micro 20	st	690 116

Tubulicid Blue

DENTAL THERAPEUTICS

Desinfektion och rengöringsmedel. Avlägsnar smearlayer utan att öppna dentinkanalerna.



		Art nr
Flaska 100 ml	st	690 269

Tubulicid Red

DENTAL THERAPEUTICS

För rengöring. Innehåller fluor.



		Art nr
Flaska 100 ml	st	690 268

TOP DENT**Top Dent Comfortip**

Parotisblockerare med absorberande kärna för lokal torrläggning i munnen



Top Dent Comfortip utmanar idag sina konkurrerande lösningar på marknaden med en, precis som namnet antyder, mer patientvänlig utformning

Top Dent Plastspatel

TOP DENT

Plastspatel tillverkad av vit polystyrenplast.

		Art nr
Vit 100 st	fp	682 154

**Spatlar**

		Art nr
Hu-Friedy CS 24 kraftig spatel	st	538 324
Cementspatel d.ä	st	538 352

Aplicap aktivator och insereringsinstrument

3M ORAL CARE

Orangemarkerade Aplicap.

		Art nr
Aplicap aktivator	st	683 720
Aplicap insereringsinstrument	st	683 241

**Maxicap aktivator och insereringsinstrument**

3M ORAL CARE

Blåmarkerade Maxicap.

		Art nr
Maxicap aktivator	st	683 734
Maxicap insereringsinstrument	st	683 735

**GC Applier III**

GC

		Art nr
Pistol för glasjonomer	st	679 269



Ställ för sprutor

ULTRADENT

		Art nr
Ställ för 14 st 1,2 ml sprutor	st	690 054

**Blandningsplatta**

		Art nr
Glasplatta stor, 150 x 75 x 18 mm	st	415 146
Glasplatta liten, 95 x 70 x 5 mm	st	415 147

**Top Dent Blandningsspetsar**

TOP DENT

Blandningsspetsar för cement och endodontiska material.

		Art nr
Top Dent Blandningsspets brun-vit spiral 50 st	fp	821 910
Top Dent Blandningsspets brun-orange spiral 50 st	fp	821 911
Top Dent Blandningsspets brun kort-intraoral 50 st	fp	821 912
Top Dent Blandningsspets brun kort endo 50 st	fp	821 916

**Top Dent Blandningsblock**

TOP DENT

Polyetenöverdraget pappersblock.

		Art nr
4 x 5 cm	st	415 084
7 x 9 cm	st	415 085
14 x 20 cm	st	415 086

**Blandningsblock**

		Art nr
Polyetenöverdraget pappersblock, 4 x 5 cm	st	415 070
Pappersblock litet, 9 x 12 cm	st	415 077
Pappersblock stort, 14 x 20 cm	st	415 076

**Top Dent Doseringsark**

TOP DENT

		Art nr
10 koppar/ark 10 ark	fp	681 725
4 koppar/ark 420 ark	fp	681 737



Top Dent Kanyler för etsgel



		Art nr
Kanyl 25G 0,5 x 13 mm 10 st	fp	682 426
Kanyl 25G 0,5 x 13 mm 50 st	fp	682 440

Top Dent Penselborste

TOP DENT

		Art nr
Normalläng, transparent 100 st	fp	681 730
Kort, röd 100 st	fp	681 733
Skaft, dubbeländat 5 st	fp	681 728



Penselskaft e.ä

		Art nr
Penselskaft eä	st	681 746

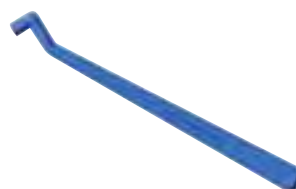

Top Dent Micropensel

TOP DENT

		Art nr
Grön 100 st	fp	681 751
Grå 100 st	fp	681 752
Lila 100 st	fp	681 753
Blå 100 st	fp	681 754



Benda Brush

CENTRIX

Engångspensel med skaft som kan böjas till önskad vinkel.

		Art nr
4 färger 144 st	fp	681 741



Quick Stick

DENTONOVA AB

		Art nr
Mikropensel 500 st	fp	681 745



Microbrush

MICROBRUSH

		Art nr
Regular, 2,0mm sortiment,400 st	fp	681 764
Regular, 2,0mm grön,400 st	fp	681 765
Fine, 1,5mm gul/cerise,2 x 200 st	fp	681 759
Superfine , 1,0mm vita,400 st	fp	681 761

**Microbrush X**

MICROBRUSH

Micropensel, med förlängd borste, lämplig vid trånga utrymmen.

		Art nr
svart 100 st	fp	681 763

**Stik 'n' Place**

DIRECTA

Pinne försedd med adhesiv massa i spetsen som gör det lätt att plocka upp och få inlägg, pelare, stift etc. på plats vid cementering. Vidhåller häftförmågan även vid kontakt med saliv.

		Art nr
Pinne med adhesiv massa 50 st	fp	539 471

**Pic-n-Stik**

Pinne försedd med adhesiv massa i spetsen som gör det lätt att plocka upp och få inlägg, pelare, stift etc. på plats vid cementering.

		Art nr
Pinne med adhesiv massa 60 st	fp	539 470

**PD Cementtub**

		Art nr
Klara, raka 36 st	fp	414 292

**Spotit**

DIRECTA

Hjälpmiddel för kontroll av kontaktpunkter vid krona och bro samt implantat-protetik. Finns med rakt eller vinklat skaft.

		Art nr
Sortiment raka och böjda 9 + 9 st	fp	660 451
Raka 18 st	fp	660 452
Böjda 18 st	fp	660 453

Nyhet!

Top Dent Matrisband

TOP DENT

Tunna, 0,038 mm

		Art nr
P1 Rak premolar 100 st	fp	604 200
P2 Enkel premolar 100 st	fp	604 201
P3 Dubbel premolar 100 st	fp	604 202
P4 Dubbel premolar hög 100 st	fp	604 203
M1 Rak molar 100 st	fp	604 204
M2 Enkel molar 100 st	fp	604 205
M3 Dubbel molar 100 st	fp	604 206

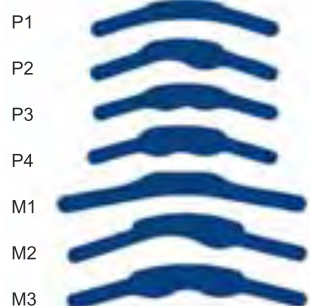
**Top Dent Tofflemire Matris**

TOP DENT

Förkonturerat matrisband i rostfritt stål 0,038 mm.

		Art nr
Tofflemire 30 st	fp	604 208

**Top Dent Matrisband förkonturerade**

TOP DENT

Förkonturerade 0,045 mm rostfritt stål.

		Art nr
0 Dubbel premolar 50 st	fp	604 209
1 Dubbel molar 50 st	fp	604 210
2 Enkel premolar d/m ök, m/d uk 50 st	fp	604 211
3 Enkel premolar m/d ök, d/m uk 50 st	fp	604 212
4 Enkel molar d/m ök, m/d uk 50 st	fp	604 213
5 Enkel molar m/d ök, d/m uk 50 st	fp	604 214

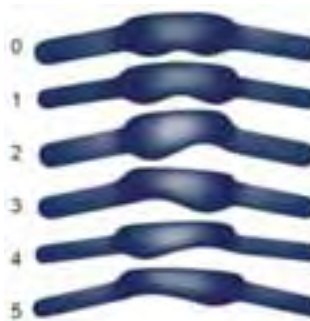
**Top Dent Matrisband**

TOP DENT

Tunna, 0,038 mm

		Art nr
1 Rak premolar 100 st	fp	602 221
2 Enkel premolar 100 st	fp	602 222
6 Dubbel premolar 100 st	fp	602 226
3 Rak molar 100 st	fp	602 223
4 Enkel molar 100 st	fp	602 224
5 Dubbel molar 100 st	fp	602 225

**DAB supertunna**

0,03 mm

		Art nr
407, rak premolar 100 st	fp	604 350
406, enkel premolar 100 st	fp	604 349
405, dubbel premolar 100 st	fp	604 348
410, rak molar 100 st	fp	604 353
409, enkel molar 100 st	fp	604 352
408, dubbel molar 100 st	fp	604 351



Hawe Contoured

KERR

Förkonturerade och anatomiskt utformade matrisband i rostfritt stål.
0,045 mm.

		Art nr
Sortiment 5 st av varje nr 390-395 30 st	fp	604 360
Refill		
390, dubbel premolar 30 st	fp	604 354
391, dubbel molar 30 st	fp	604 355
392, enkel premolar, d/m ök, m/d uk 30 st	fp	604 356
393, enkel premolar, m/d ök, d/m uk 30 st	fp	604 357
394, enkel molar, d/m ök, m/d uk 30 st	fp	604 358
395, enkel molar, m/d ök, d/m uk 30 st	fp	604 359

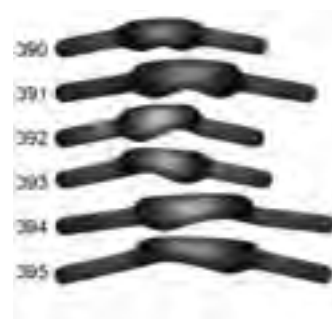

Hawe Contoured titan

KERR

Förkonturerade matrisband i titan. 0,03 mm.

		Art nr
1590, dubbel premolar 30 st	fp	604 371
1591, dubbel molar 30 st	fp	604 372



Hawe Titan

KERR

Matrisband i titan. 0,03 mm.

		Art nr
1501, rak premolar 30 st	fp	604 374
1502, dubbel premolar 30 st	fp	604 375
1506, rak molar 30 st	fp	604 376
1507, dubbel molar 30 st	fp	604 377

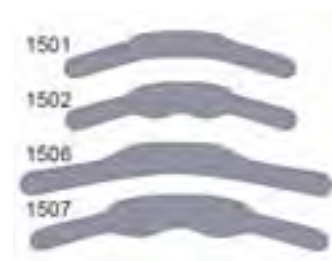

Tofflemire Contoured Matrisband

KERR

Raka förkonturerade matrisband av rostfritt stål i två olika tjocklekar.

		Art nr
1101C 0,050mm30 st	fp	604 380
1001C 0,038mm30 st	fp	604 373



Nyström klass II

Kallvalsat stål 0,04 mm tjock.

		Art nr
B2 6 st	fp	604736
B1-8D 6 st	fp	604 744
D1-D2 6 st	fp	604 738

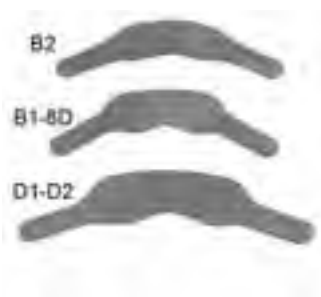

Nyström klass V

Rostfritt stål 0,05 mm tjock.

		Art nr
1-2 6 st	fp	604 745
3 6 st	fp	604 746
4 6 st	fp	604 747
5 böjd 6 st	fp	604 748
5 rak 6 st	fp	604 750

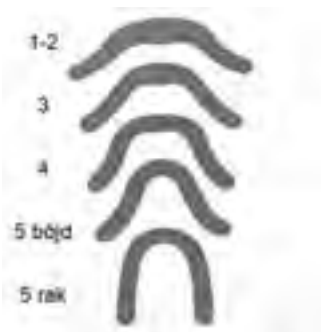

Matrisband Dentatus

DENTATUS

0,05 mm

		Art nr
Nr 1, rak premolar 100 st	fp	604 022
Nr 2, enkel premolar 100 st	fp	604 023
Nr 3, rak molar 100 st	fp	604 024
Nr 4, enkel molar 100 st	fp	604 025
Nr 5, dubbel molar 100 st	fp	604 026
Nr 6, dubbel premolar 100 st	fp	604 027

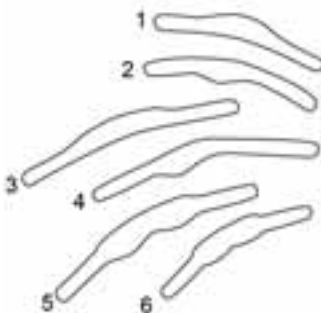

Matrishållare

DENTATUS

		Art nr
Nyström nr 1	st	603 665
Nyström nr 2	st	603 666



Complete kit

DIRECTA

FenderMate och FenderWedge kit.

		Art nr
Kit 144 FenderWedge, 72 FenderMate	fp	602680

**FenderWedge**

DIRECTA

Skyddar grann tanden vid preparering, förklarar för bättre kontaktyta. Enkel att applicera.

		Art nr
Sorterade 4 x 36 st	fp	602 750
Refill		
X-small, purpur 36 st	fp	602 754
Small, orange 36 st	fp	602 751
Medium, gröna 36 st	fp	602 752
Large, gula 36 st	fp	602 753

**FenderPrep**

DIRECTA

Skydd för grann tand och omgivande gingiva vid alla typer av större preparationer som kronor, fasader och inlägg. FenderPrep är en kombinerad kil och skyddsplåt. Plåten har en perforering som gör att den före instättningen kan vikas så att den lutar mot grann tanden som ska skyddas. Detta ger bättre utrymme och insyn, som spar tid och ökar säkerheten.

Kilen med sin stegrande profil pressas in till ett fast läge.

		Art nr
Fender Prep, Grå 18 st	fp	602 749

**FenderMate**

DIRECTA

Sektionsmatrix och separer kil allt i ett.

		Art nr
Sorterade 4 x 18 st	fp	602 783
Refill		
Vänster regulär, mörkgrön 18 st	fp	602 779
Vänster small, ljusgrön 18 st	fp	602 780
Höger regulär, mörkblå 18 st	fp	602 781
Höger small, ljusblå 18 st	fp	602 782

**FenderPrime**

DIRECTA

En kombination av preparationskydd och sektionmatrix för klass II fyllningar på primära tänder. FenderPrime möjliggör snabb, enkel och säker lagning av primära tänder. Vid fyllning kan plåt och kil bockas för att ge fyllningen en anpassad form. Enkel att applicera, kan vid behov lätt säkras med tandtråd.

		Art nr
Sorterade 2 x 18 st	fp	602 815
Refill		
Kort, neongul 18 st	fp	602 814
Lång, neongrön 18 st	fp	602 813



The Award-Winning Microapplicator Series

Microbrush[®] applikator är det självklara valet för tandläkare med fokus på precis applicering i svåråtkomliga områden.



Microbrush[®] Tube Series och Plus Series applikatorer erbjuds i 7 olika färger för att enkelt färgkodning vid flerstegs behandlingar.

- Regular 2.0mm
- Medium 1.5mm
- Fine 1.0mm



Olika typer av förpackningar erbjuds, var och en designad för att en ge ut applikator åt gången.

Palodent V3

DENTSPLY SIRONA



Sektionsmatriser för täta kontaktytor. Flexibla ringar av nickel titan. Stapelbara interdentalkilar.

		Art nr
Intro kit 4 x 25 matriser 3,5, 4,5, 5,5, 6,5 mm, 3 x 25 kilar small, medium, large, 3 x 10 wedgeguard small, medium, large, universal ring, liten ring, tång, pincett, bruksanvisning och bildguide	fp	604 313
Starter kit 20 matriser 5 x 4,5, 15 x 5,5 mm, 3 x 5 kilar small, medium, large, 5 wedgeguard medium, 2 universal ring, tång, pincett	fp	604 314
Tång	st	604 325
Pincett	st	604 326
Refill		
Matris 3,5 mm 50 st	fp	604 315
Matris 4,5 mm 50 st	fp	604 316
Matris 5,5 mm 50 st	fp	604 317
Matris 5,5 mm 100 st	fp	604 318
Matris 6,5 mm 50 st	fp	604 319
Matris 7,5 mm 50 st	fp	604 312
Universal ring 2 st	fp	604 320
Liten ring 2 st	fp	604 321
Wedges small 100 st	fp	604 322
Wedges medium 100 st	fp	604 323
Wedges large 100 st	fp	604 324
Wedgeguard small 50 st	fp	604 322
Wedgeguard medium 50 st	fp	604 323
Wedgeguard large 50 st	fp	604 324

Palodent V3 EZ

DENTSPLY SIRONA



EZ-matriserna är färgkodade och med en speciell beläggning för att lätt kunna avlägsnas

		Art nr
Matris EZ 3,5 mm mörkgrå 50 st	fp	602 306
Matris EZ 4,5 mm mörkblå 50 st	fp	602 307
Matris EZ 5,5 mm blå 50 st	fp	602 308
Matris EZ 5,5 mm, blå 90 st	fp	602 311
Matris EZ 6,5 mm, ljusblå 50 st	fp	602 309
Matris EZ 7,5 mm, ljusgrå 50 st	fp	602 310

Composi-Tight 3D XR

GARRISON DENTAL SOLUTIONS

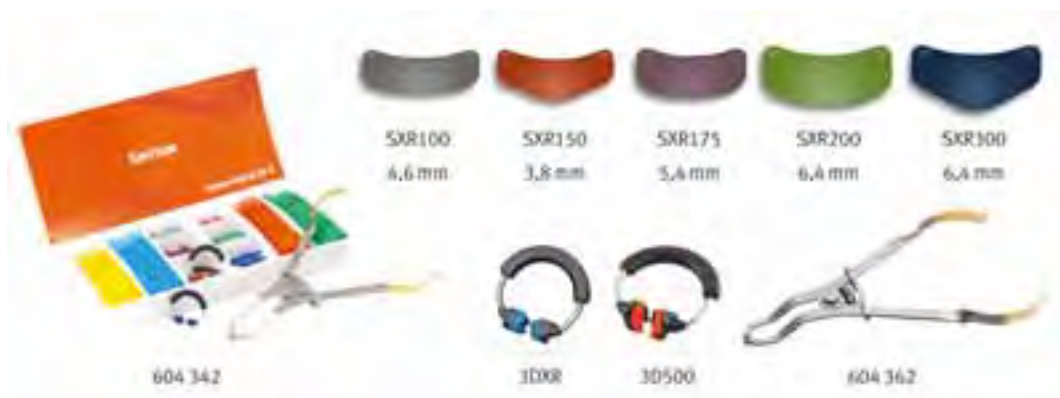

En vidareutveckling av sektionsmatriser med den populära Soft Face 3D ring orange och Thin Tine G ring. Förkonturerade matrisband med non-stick-beläggning och vidare subgingival extension. Ringarna appliceras med en speciell tång. Materialet är av rostfritt stål.

	Art nr
System kit 1 st Soft Face 3DXR ring blå, 2 st Soft Face 3D500 ring orange. Slickbands; 30 st grå, 30 st lila, 30 st gröna, 5 st orange och 5 st blå. 100 WedgeWands och 1 tång	fp 604 342
Slickband refill	
SXR100 100 st	fp 604 290
SXR150 60 st	fp 604 291
SXR175 100 st	fp 604 292
SXR200 100 st	fp 604 293
SXR300 60 st	fp 604 294
Soft Face ring refill	
3DXR ring blå 2 st	fp 603 342
3D500 orange 2 st	fp 604 345
Tillbehör	
Tång	st 604 362

Composi-Tight 3D

GARRISON DENTAL SOLUTIONS

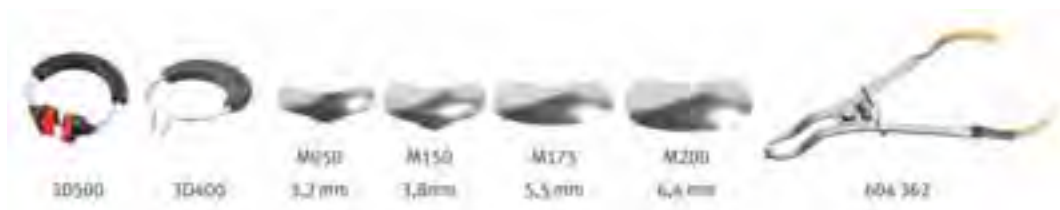

En vidareutveckling av sektionsmatriser med den populära Soft Face 3D ring orange och Thin Tine G ring. Förkonturerade matrisband. Ringarna appliceras med en speciell tång. Materialet är av rostfritt stål.

	Art nr
Refill	
M050 50 st	fp 604 379
M150 50 st	fp 604 398
M175 100 st	fp 604 399
M200 100 st	fp 604 400
Soft Face ring refill	
3D500 orange 2 st	fp 604 345
3D400 grå 3 st	fp 604 341
Tillbehör	
Tång	st 604 362

Composi-Tight 3D Fusion

GARRISON DENTAL SOLUTIONS



	Art nr	
Refill		
FX100	fp	604 253
FX150 60 st	fp	604 251
FX175 100 st	fp	604255
FX200 100 st	fp	604 254
FX300 60 st	fp	604 252
Tillbehör		
Tång	st	604 362

Nyhet!

Composi-Tight 3D Fusion Wedges

GARRISON DENTAL SOLUTIONS



	Art nr	
Starterkit 3DB-KFF-00 2 st Soft Face 3DXR ring blå, 1 st Soft Face 3D500 ring orange. 100 st 3D Fusionbands sorterade, 100 st 3D Fusion Wedges, 1 st tång	fp	604 241
Kit FXK4-M 50 3D Fusion Wedges, 200 st (50 av varje storlek)	fp	604 242
Refill		
Small FXYL , blå100 st	fp	604 249
Medium FXOR , orange100 st	fp	604 250
Tillbehör		
Tång	st	604 362
Matristång BFA-1	st	604 339
Universalinstrument TNoog	st	539 433

Nyhet!

Composi-Tight Gold

GARRISON DENTAL SOLUTIONS

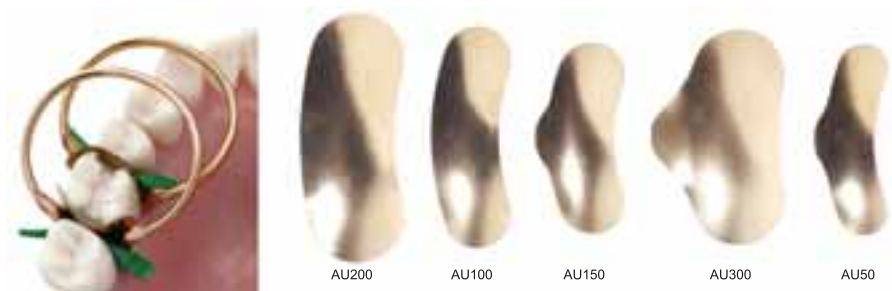

En vidareutveckling av sektionsmatriser. Den anatomiska utformningen av G-ringarna har förbättrats. Förkonturerade matrisband. G-ringarna finns i två olika längder på hakarna. Standardlängd för klass II fyllningar och de längre för MOD eller vid flera kaviteter samtidigt. Ringen appliceras med en speciell tång. Materialet är av rostfritt stål.

		Art nr
System kit 100 små band, 100 standardband, 25 stora band, 25 förlängda små band, 3 standard- och 3 långa ringar, tång, bruksanvisning och bildguide	fp	604 340
Refill		
Matrisband AU200 standard 100 st	fp	604 384
Matrisband AU100 små 100 st	fp	604 344
Matrisband AU150 små förlängda 50 st	fp	604 383
Matrisband AU300 stor med vinge 50 st	fp	604 346
Matrisband AU050 barn 50 st	fp	604 385
G-ring standard 3 st	fp	604 386
G-ring large 3 st	fp	604 387
Tillbehör		
Tång	st	604 362

Composi-Tight

GARRISON DENTAL SOLUTIONS



Sektionsmatriser. Matrisband och G-ringar. Banden är förkonturerade. G-ringarna finns i två olika längder på hakarna. Standardlängd för klass II fyllningar och de längre för MOD eller vid flera kaviteter samtidigt. Ringen appliceras med en speciell tång. Materialet är av rostfritt stål.

		Art nr
Refill		
Matrisband standard, B200 100 st	fp	604 363
Matrisband små, B100 100 st	fp	604 367
Matrisband barn, B050 50 st	fp	604 368
Matrisband stor med vinge, B300 50 st	fp	604 364
G-ring standard, G100 3 st	fp	604 365
G-ring lång, G200 3 st	fp	604 366
Tillbehör		
Tång	st	604 362

Rootform cervikalmatris

DIRECTA

		Art nr
Sorterade 2 x 15 st	fp	604 095
Refill		
6 mm 15 st	fp	604 096
8,5 mm 15 st	fp	604 097



Cervikalmatris

KERR

Plastmatriser

		Art nr
Sorterad, Nr 850S		
275 st, fixationsinstrument, gingivalretraktor	fp	606 896
Refill		
Nr 851S 150 st	fp	606 897
Nr 852S 150 st	fp	606 898
Nr 853S 150 st	fp	606 899
Nr 854S 150 st	fp	606 900
Nr 855S 150 st	fp	606 901
Nr 856S 150 st	fp	606 903
Nr 857S 150 st	fp	606 904
Tillbehör		
Fixationsinstrument transparent, nr 861 för cervikalmatris	st	606 902



Separerkilar

Top Dent Träkilar

TOP DENT

Färgkodade.

		Art nr
Sortiment nr 10-40 400 st	fp	602 740
Refill		
Nr 10 orange, 13 mm 400 st	fp	602 741
Nr 20 vit, 13 mm 400 st	fp	602 742
Nr 30 grön, 13 mm 400 st	fp	602 743
Nr 40 gul, 13 mm 400 st	fp	602 744



Hawe träkilar

KERR

		Art nr
Sortiment, 823 Strl 10, 30, 40, 50, 60 och 70 x 17 st	fp	602 774
Refill		
Nr 822 nr 05, turkos, 13 mm 100 st	fp	602 778
Nr 822 nr 10, orange, 13 mm 100 st	fp	602 777
Nr 822 nr 20, vit, , vit, 13 mm 100 st	fp	602 775
Nr 822 nr 30, grön, 13 mm 100 st	fp	602 776
Nr 822 nr 40, gul, 13 mm 100 st	fp	602 770
Nr 822 nr 50, blå, 15 mm 100 st	fp	602 771
Nr 822 nr 60, röd, 16 mm 100 st	fp	602 772
Nr 822 nr 70, vit, 18 mm 100 st	fp	602 773



Barman's tråkilar

DIRECTA

		Art nr
Sorterade anatomiska small/large 200 st	fp	602 791
Refill		
Anatomiska small, vit 200 st	fp	602 792
Anatomiska large, grön 200 st	fp	602 793
Easy Grip 200 st	fp	602 790



Plastkilar

DVT

		Art nr
Nr 1 L, grön lång 100 st	fp	602 756
Nr 1 S, grön kort 100 st	fp	602 758
Nr 2 L, blå lång 100 st	fp	602 757



Luciwedges

KERR

Mjuk plastkil som sitter kvar i approximalrummen och medverkar till perfekta kontaktpunkter med inbyggd reflektor som fördelar 90 % av ljuset.

		Art nr
Adapt Luciwedges		
Sortiment Nr 730 totalt 160 st	fp	606 690
Refill		
Nr 731, small 100 st	fp	606 691
Nr 732, medium 100 st	fp	606 692
Nr 733, large 100 st	fp	606 693
Luciwedge Classic Soft		
Refill		
Nr 770 S, X-small 100 st	fp	606 681
Nr 771 S, small 100 st	fp	606 682
Nr 772 S, medium 100 st	fp	606 683



Wedge Wand Clear

GARRISON DENTAL SOLUTIONS

Plastkilar med handtag som underlättar appliceringen.

		Art nr
Komplett kit 4 x 100 st	fp	602 765
Refill		
Gul x-small 100 st	fp	602 760
Blå small 100 st	fp	602 761
Orange medium 100 st	fp	602 762
Grön large 100 st	fp	602 763



A+Wedge

GARRISON DENTAL SOLUTIONS

Plastkilar med blodstillande verkan.

		Art nr
Komplett kit 4 x 100 st	fp	602 830
Refill		
Gul x-small 100 st	fp	602 831
Blå small 100 st	fp	602 832
Orange medium 100 st	fp	602 833
Grön large 100 st	fp	602 834



Directa

DIRECTA

Plaststrips

		Art nr
Raka 100 st	fp	604 090
Böjda 100 st	fp	604 091

**Proxypal**

DIRECTA

Förkonturerad plastmatris för incisala fyllningar. Blockerar fukt från omgivande vävnad genom en kant som går ner i tandköttsfickan. Utmärkt för diastemaförslutning och klass IV.

		Art nr
Proxypal 36 st	fp	604 098

**Frasaco**

Plaststrips, universal.
Transparent, extra tunn 0,05 mm.
15 m x 8,5 mm diameter.

		Art nr
Refill på rulle, 15 m x 8,5 mm diameter	st	619 100
Hållare	st	619 101

**Universal**

KERR

Strips med färgade ändar.

		Art nr
Nr 692, 10 mm raka, blå 100 st	fp	619 489
Nr 697, 10 mm böjda, blå 100 st	fp	619 491
Nr 691, 8 mm raka, röd 100 st	fp	619 488
Nr 696, 8 mm böjda, röd 100 st	fp	619 490

**Trollstrip**

TROLLHÄTTEPLAST

Transparenta plaststrips med fixationsstopp i ena änden.

		Art nr
Raka 300 st	fp	604 130
Böjda 300 st	fp	604 131



Hawe Stopstrip

KERR

Transparenta plaststrips med inbyggd fixering.
Stripset finns i två olika höjder, böjda och raka.

		Art nr
Nr 640 Sortiment, raka	75 st av 8mm, 75 st av 10 mm	fp 619 198
Nr 650 Sortiment, böjda	75 st av 8mm, 75 st av 10 mm	fp 619 199
Refill		
Raka, 10 mm	100 st	fp 619 494
Böjda, 10 mm	100 st	fp 619 496
Raka, 8 mm	100 st	fp 619 495
Böjda, 8 mm	100 st	fp 619 497



Lucifix

KERR

		Art nr
Nr 775, Premolar	50 st	fp 606 751
Nr 776, Molar	50 st	fp 606 752



Premolar- och molarstrips

KERR

		Art nr
Nr 773, premolar	50 st	fp 606 688
Nr 774, molar	50 st	fp 606 689



Top Dent Strips

TOP DENT



Polyesterstrips med aluminiumoxidbeläggning på en sida. Två grovlekar på samma strips. Avsedda för konturering, finishering, polering och höglanspolering.

		Art nr
Coarse – medium	50 st	fp 619 110
Fine – Ultrafine	50 st	fp 619 111

Sof-Lex Polerstrips

3M ORAL CARE

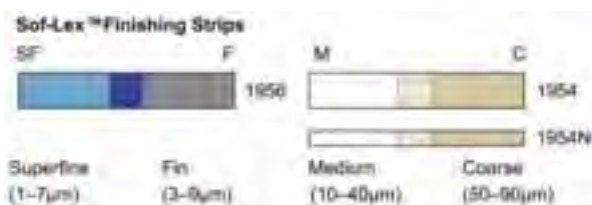

		Art nr
Nr 1954, 178 x 4 mm, Coarse-Medium, vit/beige	150 st	fp 619 575
Nr 1954-N, 178 x 2 mm Coarse-Medium, vit/beige	100 st	fp 619 576
Nr 1956, 178 x 4 mm Fine-Super fine, ljusblå/blå/grå	120 st	fp 619 577



Epitex

GC

Extremt tunna och starka polerstrips.
Avsedda för alla material och naturliga tänder.



		Art nr
Grov, blå 10 m	fp	619 152
Medium, grön 10 m	fp	619 153
Fin, grå 10 m	fp	619 154
Ex-Fin, röd 10 m	fp	619 155
Matris, transparent 10 m	fp	619 156

Stålstrips

ADACO

Medium. Enkelsidigt, 0,45 mm tjockt. 50 my.



		Art nr
2 mm 12 st	fp	619 121
3 mm 12 st	fp	619 122
4 mm 12 st	fp	619 123
6 mm 12 st	fp	619 124

Proflex Flexible Scaler

Rostfritt stålstrips på rulle. 4 mm brett. Autoklaverbart.



		Art nr
Rulle 91 cm	fp	619 578

D+Z diamantstrips

D+Z



Diamantstrips 2,5 mm respektive 3,7 mm bredd.

Fin = röd färgmarkering.

Medium = blå färgmarkering.

Grov = grön färgmarkering.

		Art nr
SD25F fin 10 st	fp	619 125
SD25M medium 10 st	fp	619 126
SD25G grov 10 st	fp	619 127
SD37F fin 10 st	fp	619 128
SD37M medium 10 st	fp	619 129
SD37G grov 10 st	fp	619 130

Edenta diamantstrips

EDENTA



Flergångs och enkelsidiga diamantstrips för konturering och borttag av överskott approximalt. Den höga kvalitén gör att de håller längre utan att gå av. Autoklaverbara.

Stripsen har ett blankt parti på mitten. Längd: 147mm

Grovlekar:

Blå = 45my

Röd = 30my

Gul = 15my

		Art nr
DS3, blå 10 st	fp	619 131
FDS3, röd 10 st	fp	619 132
Tandad		
FXDS3, röd 10 st	fp	619 133
CXDS3, gul 10 st	fp	619 134
Tandad och perforerad		
PXDS3, blå 10 st	fp	619 135
PFXDS, röd 10 st	fp	619 136
PCXDS3, gul 10 st	fp	619 137

Hawe diamantstrips

KERR



Diamantbelagda strips för konturering och finishering approximalt.

Bredd: 2,3mm

Grovlek: 20my

		Art nr
Nr 275 5 st	fp	619 492

Frasaco kronor

Transparent. Refillförpackning innehåller 5 st kronformar.
0 = största storleken.



110

	Art nr
Sortiment anterior, 174 st 3 av varje i 58 fack	fp 608 147

	Art nr
ÖK incisiver	
Nr 110 nr 0	fp 608 053
Nr 111 nr 1	fp 608 054
Nr 112 nr 2	fp 608 055
Nr 113 nr 3	fp 608 056
Nr 114 nr 4	fp 608 057
Nr 115 nr 5	fp 608 058
Nr 116 nr 6	fp 608 059
Nr 210 nr 0	fp 608 079
Nr 211 nr 1	fp 608 080
Nr 212 nr 2	fp 608 081
Nr 213 nr 3	fp 608 082
Nr 214 nr 4	fp 608 083
Nr 215 nr 5	fp 608 084
Nr 216 nr 6	fp 608 085
Nr 120 nr 0	fp 608 137
Nr 121 nr 1	fp 608 060
Nr 122 nr 2	fp 608 061
Nr 123 nr 3	fp 608 062
Nr 124 nr 4	fp 608 063
Nr 125 nr 5	fp 608 064
Nr 220 nr 0	fp 608 139
Nr 221 nr 1	fp 608 086
Nr 222 nr 2	fp 608 087
Nr 223 nr 3	fp 608 088
Nr 224 nr 4	fp 608 089
Nr 225 nr 5	fp 608 090

	Art nr
ÖK hörntänder	
Nr 130 nr 0	fp 608 138
Nr 131 nr 1	fp 608 065
Nr 132 nr 2	fp 608 066
Nr 133 nr 3	fp 608 067
Nr 134 nr 4	fp 608 068
Nr 135 nr 5	fp 608 069
Nr 136 nr 6	fp 608 070
Nr 230 nr 0	fp 608 140
Nr 231 nr 1	fp 608 091
Nr 232 nr 2	fp 608 092
Nr 233 nr 3	fp 608 093
Nr 234 nr 4	fp 608 094
Nr 235 nr 5	fp 608 095
Nr 236 nr 6	fp 608 096

	Art nr
ÖK premolarer	
Nr 141 nr 1	fp 608 071
Nr 142 nr 2	fp 608 072
Nr 143 nr 3	fp 608 073
Nr 144 nr 4	fp 608 074
Nr 241 nr 1	fp 608 097
Nr 242 nr 2	fp 608 098
Nr 243 nr 3	fp 608 099
Nr 244 nr 4	fp 608 100

	Art nr
ÖK molarer	
Nr 160 nr 0	fp 608 075
Nr 161 nr 1	fp 608 076
Nr 162 nr 2	fp 608 077
Nr 163 nr 3	fp 608 078
Nr 260 nr 0	fp 608 101
Nr 261 nr 1	fp 608 102
Nr 262 nr 2	fp 608 103
Nr 263 nr 3	fp 608 104

	Art nr
UK incisiver	
Nr 311 nr 1	fp 608 105
Nr 312 nr 2	fp 608 106
Nr 313 nr 3	fp 608 107
Nr 411 nr 1	fp 608 121
Nr 412 nr 2	fp 608 122
Nr 413 nr 3	fp 608 123
Nr 320 nr 0	fp 608 141
Nr 321 nr 1	fp 608 108
Nr 322 nr 2	fp 608 109
Nr 420 nr 0	fp 608 142
Nr 421 nr 1	fp 608 124
Nr 422 nr 2	fp 608 125

	Art nr
UK hörntänder	
Nr 330 nr 0	fp 608 145
Nr 331 nr 1	fp 608 110
Nr 332 nr 2	fp 608 111
Nr 333 nr 3	fp 608 112
Nr 334 nr 4	fp 608 146
Nr 430 nr 0	fp 608 143
Nr 431 nr 1	fp 608 126
Nr 432 nr 2	fp 608 127
Nr 433 nr 3	fp 608 128
Nr 434 nr 4	fp 608 144

	Art nr
UK premolarer	
Nr 341 nr 1	fp 608 113
Nr 342 nr 2	fp 608 114
Nr 343 nr 3	fp 608 115
Nr 344 nr 4	fp 608 116
Nr 441 nr 1	fp 608 129
Nr 442 nr 2	fp 608 130
Nr 443 nr 3	fp 608 131
Nr 444 nr 4	fp 608 132

	Art nr
UK molarer	
Nr 360 nr 0	fp 608 117
Nr 361 nr 1	fp 608 118
Nr 362 nr 2	fp 608 119
Nr 363 nr 3	fp 608 120
Nr 460 nr 0	fp 608 133
Nr 461 nr 1	fp 608 134
Nr 462 nr 2	fp 608 135
Nr 463 nr 3	fp 608 136

Directa kronor sortiment

DIRECTA



Opaka kronor.

Sortiment 1-2-3 innehåller:

2 x 14 centraler höger/vänster.

2 x 12 lateraler höger/vänster.

2 x 14 cuspider höger/vänster.

Sortiment 4-5-6 innehåller:

2 x 10 premolärer ök.

2 x 10 premolärer uk.

2 x 10 incisiver uk.

		Art nr
Sortiment 1, 2, 3	80 st	fp 609 379
Sortiment 4, 5, 6	60 st	fp 609 381

Directa kronor centraler

DIRECTA



		Art nr
Nr 100	5 st	fp 609 361
Nr 101	5 st	fp 609 362
Nr 10	5 st	fp 609 301
Nr 11	5 st	fp 609 302
Nr 12	5 st	fp 609 303
Nr 13	5 st	fp 609 304
Nr 14	5 st	fp 609 305
Nr 15	5 st	fp 609 306
Nr 16	5 st	fp 609 307
Nr 17	5 st	fp 609 308
Nr 18	5 st	fp 609 309
Nr 19	5 st	fp 609 310
Nr 102	5 st	fp 609 363
Nr 103	5 st	fp 609 364

Directa kronor lateraler

DIRECTA



		Art nr
Nr 2 5 st	fp	609 300
Nr 20 5 st	fp	609 311
Nr 21 5 st	fp	609 312
Nr 22 5 st	fp	609 313
Nr 23 5 st	fp	609 314
Nr 24 5 st	fp	609 315
Nr 25 5 st	fp	609 316
Nr 26 5 st	fp	609 317
Nr 27 5 st	fp	609 318
Nr 28 5 st	fp	609 319
Nr 29 5 st	fp	609 320
Nr 200 5 st	fp	609 365

Directa kronor cuspider

DIRECTA



		Art nr
Nr 300 5 st	fp	609 366
Nr 301 5 st	fp	609 367
Nr 30 5 st	fp	609 321
Nr 31 5 st	fp	609 322
Nr 32 5 st	fp	609 323
Nr 33 5 st	fp	609 324
Nr 34 5 st	fp	609 325
Nr 35 5 st	fp	609 326
Nr 36 5 st	fp	609 327
Nr 37 5 st	fp	609 328
Nr 38 5 st	fp	609 329
Nr 39 5 st	fp	609 330
Nr 302 5 st	fp	609 368
Nr 303 5 st	fp	609 369

Directa kronor premolarer ök

DIRECTA



		Art nr
Nr 40 5 st	fp	609 331
Nr 41 5 st	fp	609 332
Nr 42 5 st	fp	609 333
Nr 43 5 st	fp	609 334
Nr 44 5 st	fp	609 335
Nr 45 5 st	fp	609 336
Nr 46 5 st	fp	609 337
Nr 47 5 st	fp	609 338
Nr 48 5 st	fp	609 339
Nr 49 5 st	fp	609 340

Directa kronor premolarer uk

DIRECTA



		Art nr
Nr 50 5 st	fp	609 341
Nr 51 5 st	fp	609 342
Nr 52 5 st	fp	609 343
Nr 53 5 st	fp	609 344
Nr 54 5 st	fp	609 345
Nr 55 5 st	fp	609 346
Nr 56 5 st	fp	609 347
Nr 57 5 st	fp	609 348
Nr 58 5 st	fp	609 349
Nr 59 5 st	fp	609 350

Directa kronor incisiver uk

DIRECTA



		Art nr
Nr 60	5 st	fp 609 351
Nr 61	5 st	fp 609 352
Nr 62	5 st	fp 609 353
Nr 63	5 st	fp 609 354
Nr 64	5 st	fp 609 355
Nr 65	5 st	fp 609 356
Nr 66	5 st	fp 609 357
Nr 67	5 st	fp 609 358
Nr 68	5 st	fp 609 359
Nr 69	5 st	fp 609 360

LÄTT.
RÄTT.
SMART.

~ Sedan 1903 ~



» Välkommen till vår webshop

www.dabdental.se.se

Du får tillgång till alla våra förbrukningsprodukter
med dina aktuella priser

dab

Coform

DIRECTA

A	B	Qty	Mesial	Distal	Qty	A	B
x	x	2x4	11M		11D	2x4	x x
x	x	2x4	21M		21D	2x4	x x
x	x	2x4	12M		12D	2x4	x x
x	x	2x4	22M		22D	2x4	x x
x		2x4	13M		13D	2x4	x
x		2x4	23M		23D	2x4	x
x		2x4	31-32M		31-32D	2x4	x
x		2x4	41-42M		41-42D	2x4	x

A = assortiment 128 pcs
B = assortiment 64 pcs

CE

Prefabricerad matris för klass III och IV.

		Art nr
Sortiment 64 st	fp	604 034
Sortiment 128 st	fp	604 035
Refill Centraler		
11 M 4 x 2 st	fp	604 036
11 D 4 x 2 st	fp	604 037
21 M 4 x 2 st	fp	604 038
21 D 4 x 2 st	fp	604 039
Refill Lateraler		
12 M 4 x 2 st	fp	604 040
12 D 4 x 2 st	fp	604 041
22 M 4 x 2 st	fp	604 042
22 D 4 x 2 st	fp	604 043
Refill Hörtänder		
13 M 4 x 2 st	fp	604 044
13 D 4 x 2 st	fp	604 045
23 M 4 x 2 st	fp	604 046
23 D 4 x 2 st	fp	604 047
Refill UK incisiver		
31-32 M 4 x 2 st	fp	604 048
31-32 D 4 x 2 st	fp	604 049
41-42 M 4 x 2 st	fp	604 050
41-42 D 4 x 2 st	fp	604 051

Top Dent Artikulationspapper

TOP DENT

Blå-röd 65 my.



		Art nr
Hästskeform	6 x 12 blad	fp 660 200
Böjda	18 x 12 blad	fp 660 201

Blue Radar

Artikulationspapper med båda sidor blåfärgade.
Anatomiskt formade, hästske eller böjda med ofärgat tumgrepp. 65 my.



		Art nr
Blå-hästske	6 häfte	fp 660 199
Blå-böjt	12 häfte	fp 660 198

Blue Red Radar

Artikulationspapper med en blå och en röd sida.
Hästskeformat eller böjt med ofärgat tumgrepp.
65 my.



		Art nr
Blå-röd-hästske	6 häfte	fp 660 195
Blå-röd-böjt	12 häfte	fp 660 196

Bausch

Artikulationspapper.

		Art nr
BK-01, blå, rak	200 my, i dispenser 300 st	fp 660 438
BK-09, blå, rak	40 my, i dispenser 200 st	fp 660 439
BK-10, röd, rak	40 my, i dispenser 200 st	fp 660 440
BK-62, röd, rak	40 my, färdigklippta 200 st	fp 660 442
BK-03, blå, hästskeform,	200 my 300 st	fp 660 441



Bausch folie

Dubbelsidig occlusionsfolie i praktisk engångs plastdispenser.
22 mm bred, tjocklek 8 my och 20 m lång.

		Art nr
BK 24, svart	fp	660 935
BK 25, röd	fp	660 936
BK 26, grön	fp	660 937
BK 27, blå	fp	660 938



Hanel folie

COLTENE

Enkelsidig occlusionsfolie
22 mm bred, tjocklek 12 my och 25 m lång.

		Art nr
Refill utan dispenser		
Svart	fp	660 925
Svart dubbelsidig	fp	660 934
Röd	fp	660 926
Röd dubbelsidig	fp	660 922
Svart/Röd dubbelsidig	fp	660 933
Grön	fp	660 927
Blå	fp	660 928
Dispenser, för 22 mm bredd	st	660 929

**Trollfoil**

TROLLHÄTTEPLAST

Blå dubbelsidig artikulationsfolie.
Används utan foliepincett.
8 my.

		Art nr
Blått, 7,5 x 2cm 100 st	fp	660 930
Rött, 7,5 x 2cm, 100 st	fp	660 931
Mini blått, 6,5 x 1,8 cm 500 st	fp	660 939

**Occlusal Indicator Wax**

KERR

		Art nr
Bitar 180 st	fp	660 437



LÄTT.
RÄTT.
SMART.

~ Sedan 1903 ~



Vi bidrar till vår värld



- Donation till Himalayan Health Project i norra Indien
- Validering av sterilutrustning på fältsjukhus i Mali
- Finansiering av tandläkarklinik i Nyanza, Rwanda
- Auktion av tandläkarstol på till förmån för Friends
- Stöd till Tandläkare utan gränser
- Stöd till flyktingar på Lesbos
- Preparandkurs för nyanlända tandläkare
- Stöd till Mutomoprojektet i Kenya

» Vi har länge och medvetet arbetat med CSR-frågor



DAB Dental AB
Box 423
194 04 Upplands Väsby



08-506 505 00



www.dabdental.se

dab

TOP DENT

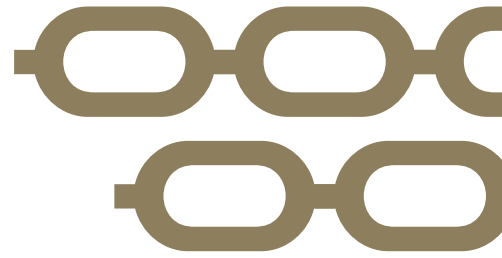

Gold Helix

Snabbare avverkning med lägre värmeutveckling

- Diamantfria spiralformade spår transporterar bort debris optimalt
- Framarbetade för skarpare och snabbare avverkning med lägre värmeutveckling
- Förbättrad vattenkyllning

Nyhet!



H173

477 552



H197

477 553



H198

477 554
- 477 559



H199

477 560
- 477 561



H257

477 562



H298

477 563

Form

Art.nr

Runda

MEISINGER

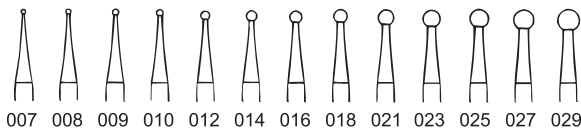

				Art nr
Längd 22 mm				
ISO nr 005	1	VST	10 st	450 588
ISO nr 007-2/0	1	VST	10 st	450 590
ISO nr 008-0	1	VST	10 st	450 591
ISO nr 009-1	1	VST	10 st	450 592
ISO nr 010-2	1	VST	10 st	450 593
ISO nr 012-3	1	VST	10 st	450 594
ISO nr 014-4	1	VST	10 st	450 595
ISO nr 016-5	1	VST	10 st	450 596
ISO nr 018-6	1	VST	10 st	450 597
ISO nr 021-7	1	VST	10 st	450 598
ISO nr 023-8	1	VST	10 st	450 599
ISO nr 025-9	1	VST	10 st	450 600
ISO nr 027-10	1	VST	10 st	450 601
ISO nr 029-11	1	VST	10 st	450 602
ISO nr 031-12	1	VST	10 st	450 603
Förlängda 26 mm				
ISO nr 009-1	1	VST	10 st	451 156
ISO nr 010-2	1	VST	10 st	451 157
ISO nr 012-3	1	VST	10 st	451 158
ISO nr 014-4	1	VST	10 st	451 159
ISO nr 016-5	1	VST	10 st	451 160
ISO nr 018-6	1	VST	10 st	451 161
ISO nr 021-7	1	VST	10 st	451 162
ISO nr 023-8	1	VST	10 st	451 163
Extra långa 34 mm				
ISO nr 010-2	1	VST	10 st	451 398
ISO nr 012-3	1	VST	10 st	451 399
ISO nr 014-4	1	VST	10 st	451 400
ISO nr 016-5	1	VST	10 st	451 401
ISO nr 018-6	1	VST	10 st	451 402
ISO nr 021-7	1	VST	10 st	451 403
ISO nr 023-8	1	VST	10 st	451 404
Längd 44,5 mm				
ISO nr 014-4	1	HST	10 st	450 571
ISO nr 016-4	1	HST	10 st	450 572
ISO nr 018-6	1	HST	10 st	450 573
ISO nr 021-7	1	HST	10 st	450 574
ISO nr 023-8	1	HST	10 st	450 575
ISO nr 025-9	1	HST	10 st	450 576
ISO nr 027-10	1	HST	10 st	450 577
ISO nr 029	1	HST	10 st	479 656
ISO nr 031-11	1	HST	10 st	450 579
ISO nr 033	1	HST	10 st	450 580
ISO nr 035	1	HST	5 st	450 581

Omvänt koniska

MEISINGER

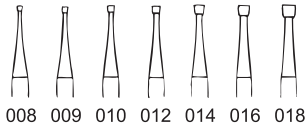

Art nr

Längd 22 mm				
ISO nr 008-0	2	VST	10 st	450 629
ISO nr 010-2	2	VST	10 st	450 631
ISO nr 012-3	2	VST	10 st	450 632
ISO nr 014-4	2	VST	10 st	450 633
ISO nr 016-5	2	VST	10 st	450 634
ISO nr 018-6	2	VST	10 st	450 635

Fissur tvärhuggna

MEISINGER

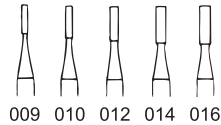

Art nr

Läng 22 mm				
ISO nr 009-1	36	VST	10 st	450 836
ISO nr 010-2	36	VST	10 st	450 837
ISO nr 012-3	36	VST	10 st	450 838
ISO nr 014-4	36	VST	10 st	450 839
ISO nr 016-5	36	VST	10 st	450 840

Flamformig finir

MEISINGER

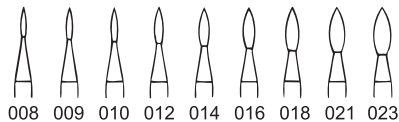

Art nr

Längd 22 mm				
ISO 008-0	48	VST	10 st	452 756
ISO 009-1	48	VST	10 st	452 757
ISO 010-2	48	VST	10 st	452 758
ISO 012-3	48	VST	10 st	452 759
ISO 014-4	48	VST	10 st	452 760
ISO 016-5	48	VST	10 st	452 761
ISO 018-6	48	VST	10 st	452 762
ISO 021-7	48	VST	10 st	452 763
ISO 023-8	48	VST	10 st	452 764

Zekrya

För rotseparering



				Art nr
ISO 018	HM161	HST	2 st	453 620
ISO 018 26 mm	HM161	VST L	2 st	453 618
ISO 018 25 mm	HM161	FG XL	2 st	453 619
Jet nr 015	199Z	FG	5 st	454 546

Zekrya

DENTSPLY SIRONA

För rotseparering.



				Art nr
28 mm 0,87 mm	Zekrya	FG	5 st	453 701
23 mm 0,87 mm	Zekrya	FG	5 st	453 702
28 mm 0,87 mm	Zekrya	VST L	5 st	453 703

Ceramic Tissue Trimmer

RÖNVIG

Nyhet!

CTT Roterande kirurgiskt instrument med keramik spets för gingival konturering. Ett alternativ till elkirurgi.



				Art nr
CTT	FG	st		487 098

Müller pulpa borr

MEISINGER

För pulpabehandling.



				Art nr
ISO 100	191R	VST XL	10 st	453 630
ISO 120	191R	VST XL	10 st	453 631
ISO 140	191R	VST XL	10 st	453 632
ISO 160	191R	VST XL	10 st	453 633
ISO 180	191R	VST XL	10 st	453 634

LN endo borr

DENTSPLY SIRONA

Borr med förlängd hals för fripreparering av stift. Arbetsdelens längd 8 mm.



				Art nr
Stålborr				
ISO 006	LN	VST	6 st	464 442
Hårdmetall				
ISO 006	LN	VST	6 st	453 793
ISO 008	LN	VST	6 st	453 791
ISO 010	LN	VST	6 st	453 792
ISO 012	LN	VST	6 st	453 794
ISO 014	LN	VST	6 st	453 795

Lindeman benfräs hårdmetall

MEISINGER



				Art nr
ISO 021	166	VST	2 st	467 654
ISO 021	166	VST L	2 st	467 650
ISO 021	166	HST	2 st	467 651

Hårdmetallfräsar

MEISINGER



				Art nr
ISO 060 (blå ring)	HM75	VST	2 st	468 910
ISO 070 (blå ring)	HM75	HST	2 st	468 907
ISO 045 (röd ring)	HM79FX	HST	2 st	468 953
ISO 060 (röd ring)	HM79FX	HST	2 st	468 954

Hårdmetallfräsar

D+Z



				Art nr
ISO 060	CC251FX	HST	1 st	468 966

Hårdmetallfräsar

D+Z



				Art nr
ISO 016	CB162A	HST	1 st	468 965

Hårdmetallfräsar

D+Z



Benfräs i hårdmetall.

				Art nr
ISO 023	CB141A	VST L	3 st	460 093
ISO 027	CB141A	VST L	3 st	460 094
ISO 018	CB141A	HST	3 st	460 470
ISO 023	CB141A	HST	3 st	460 471
ISO 027	CB141A	HST	3 st	460 472
ISO 031	CB141A	HST	1 st	460 462

Hårdmetallfräsar

D+Z



Benfräs i hårdmetall.

				Art nr
ISO 035	CB141	HST	1st	460 087
ISO 023	CB141	HST	3 st	460 088
ISO 031	CB141	HST	1 st	460 091
ISO 040	CB141	HST	1 st	460 092

Stålfräsar Flamform

DENTSPLY SIRONA

				Art nr
ISO 050	81	VST	6 st	467 801
ISO 050	81	HST	6 st	467 794
ISO 070	81	HST	6 st	467 793

**Stålfräsar Päronform**

DENTSPLY SIRONA

				Art nr
ISO 060	80	VST	6 st	467 796
ISO 070	80	VST	6 st	467 799
ISO 080	80	VST	6 st	467 800
ISO 050	80	HST	6 st	467 802
ISO 060	80	HST	6 st	467 795
ISO 070	80	HST	6 st	467 797
ISO 080	80	HST	6 st	467 798

**Stålfräsar Trubbig knapp**

MEISINGER

				Art nr
ISO 050	75	VST	5 st	467 827
ISO 060	75	VST	5 st	467 828
ISO 070	75	VST	5 st	467 829
ISO 050	75	HST	5 st	467 834
ISO 060	75	HST	5 st	467 833

**Stålfräsar Smal trubbig knapp**

MEISINGER

				Art nr
ISO 055	79	VST	5 st	467 840
ISO 045	79	VST	5 st	467 844
ISO 045	79	HST	5 st	467 846



LÄTT.
RÄTT.
SMART.

~ Sedan 1903 ~

**DAB Nyhetsbrev**

- » Prenumerera på vårt nyhetsbrev, så får du tillgång till alla kampanjer, rabatter och erbjudanden

D+Z Information

- Observera att storleksguiden visar alla storlekar som finns av respektive borr.
- De storlekar som inte har något artikelnummer beställer vi hem vid order. Tyvärr finns inte alla storlekar i alla fattningar.
- För ytterligare information kontakta kundtjänst.

CB1

D+Z

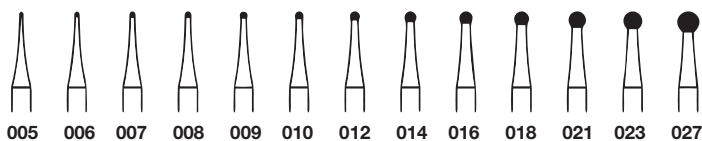

				Art nr
ISO 008	CB1	FG	5 st	460 261
ISO 010	CB1	FG	5 st	460 262
ISO 012	CB1	FG	5 st	460 263
ISO 014	CB1	FG	5 st	460 264
ISO 016	CB1	FG	5 st	460 265
ISO 018	CB1	FG	5 st	460 266
ISO 021	CB1	FG	5 st	460 108
ISO 023	CB1	FG	5 st	460 105
ISO 010	CB1	VST	5 ST	460 090
ISO 012	CB1	VST	5 ST	460 095
ISO 014	CB1	VST	5 ST	460 080
ISO 016	CB1	VST	5 ST	460 097
ISO 018	CB1	VST	5 ST	460 100
ISO 021	CB1	VST	5 ST	460 101
ISO 023	CB1	VST	5 ST	460 102
ISO 027	CB1	VST	5 ST	460 082
ISO 010	CB1	VST L	5 ST	460 055
ISO 012	CB1	VST L	5 ST	460 081
ISO 014	CB1	VST L	5 ST	460 056
ISO 016	CB1	VST L	5 ST	460 083
ISO 018	CB1	VST L	5 ST	460 053
ISO 023	CB1	VST L	5 ST	460 054

CB1S

D+Z

Grön markering.

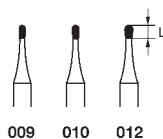

				Art nr
ISO 010	CB1S	VST	5 st	460 308
ISO 012	CB1S	VST	5 st	460 309
ISO 014	CB1S	VST	5 st	460 310
ISO 016	CB1S	VST	5 st	460 311
ISO 018	CB1S	VST	5 st	460 312
ISO 021	CB1S	VST	5 st	460 104
ISO 023	CB1S	VST	5 st	460 435
ISO 025	CB1S	VST	5 st	460 107
ISO 027	CB1S	VST	5 st	460 103

CB1SX

D+Z



				Art nr
ISO 010	CB1SX	VST	5 st	460 443
ISO 012	CB1SX	VST	5 st	460 444
ISO 014	CB1SX	VST	5 st	460 445
ISO 016	CB1SX	VST	5 st	460 446
ISO 018	CB1SX	VST	5 st	460 447
ISO 021	CB1SX	VST	5 st	460 448
ISO 023	CB1SX	VST	5 st	460 449
ISO 029	CB1SX	VST	5 st	460 450

CB2

D+Z

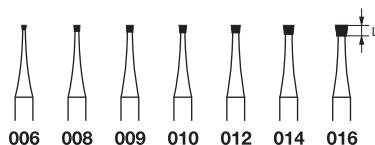

				Art nr
ISO 006	CB2	FG	5 st	460 430
ISO 010	CB2	FG	5 st	460 437

CB5TR

D+Z

Snabbare och skonsammare avverkning. Blå markering.



				Art nr
ISO 012	CB5TR	FG	5 st	460 451

CB7

D+Z

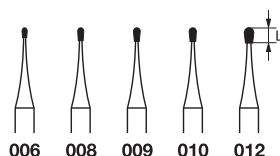

				Art nr
ISO 008	CB7	FG	5 st	460 270
ISO 010	CB7	FG	5 st	460 271
ISO 012	CB7	FG	5 st	460 272

CB17

D+Z

Den klassiska för snabbare avverkning av fyllningar och separering av kronor.

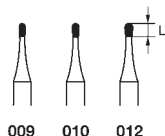

				Art nr
ISO 010	CB17	FG	5 st	460 278
ISO 012	CB17	FG	5 st	460 279

CB21

D+Z

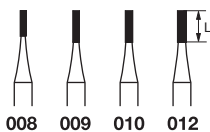

				Art nr
ISO 008	CB21	FG	5 st	460 267
ISO 009	CB21	FG	5 st	460 758
ISO 010	CB21	FG	5 st	460 268
ISO 012	CB21	FG	5 st	460 759

CB21R

D+Z

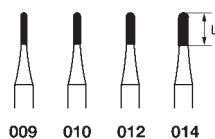

				Art nr
ISO 010	CB21R	FG	5 st	460 273

CB 21RMX

D+Z

För guld och amalgam.



				Art nr
ISO 012	CB21RMX	FG	5 st	460 282

CB31

D+Z



				Art nr
ISO 010	CB31	FG	5 st	460 275
ISO 012	CB31	FG	5 st	460 276
ISO 014	CB31	FG	5 st	460 277
ISO 012	CB31	VST	5 st	460 707
ISO 014	CB31	VST	5 st	460 106

CB34

D+Z

Turbo för snabbare avverkning av fyllningar och separering av kronor.

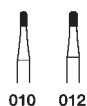

				Art nr
ISO 010	CB34	FG	5 st	460 280
ISO 012	CB34	FG	5 st	460 281

CB34L

D+Z

Längre arbetsdel än nr 34 för optimal avverkning av kron och bro med tjocka väggar.



				Art nr
ISO 012	CB34L	FG	5 st	460 452

CB40AG

D+Z

Aggressiv separering av kronor.



				Art nr
ISO 012	CB40AG	FG	5 st	460 457

CB847KRG

D+Z

För titanmaterial.



				Art nr
ISO 018	CB847KRG	FG	5 st	460 290

CB856G

D+Z

För titanmaterial.



				Art nr
ISO 018	CB856G	FG	5 st	460 289

CF133

D+Z

Hårdmetall-finir för puts och polering.

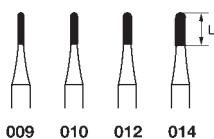

				Art nr
ISO 010	CF133	FG	5 st	460 307

CF246

D+Z

Finir i hårdmetall för puts och polering.

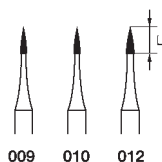

				Art nr
ISO 010	CF246	FG	5 st	460 301
ISO 012	CF246	FG	5 st	460 302

CF247

D+Z

Finir i hårdmetall för puts och polering.

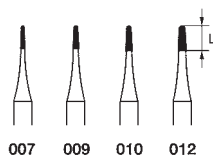

Art nr				
ISO 009	CF247	FG	5 st	460 303
ISO 010	CF247	FG	5 st	460 304

ZD 379

D+Z

För zirkonium.

				Art nr
ISO 023	ZD379	FG	5 st	460 177

**ZD801**

D+Z

För zirkonium.

				Art nr
Blå och gul markering				
014	ZD801	FG	5 st	460 176
023	ZD801	FG	5 st	460 178

Nyhet!**ZD850**

D+Z

För zirkonium.

				Art nr
Blå och gul markering				
016	ZD850	FG	5 st	460 179

Nyhet!**ZD 880CC**

D+Z

För zirkonium.

				Art nr
ISO 012	ZD880CC	FG	5 st	460 180



Runda

KERR

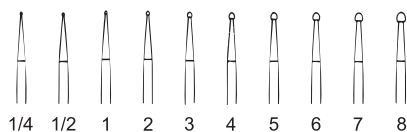

				Art nr
ISO 005	1/4	FG	5 st	455 802
ISO 006	1/2	FG	5 st	455 803
ISO 008	1	FG	5 st	455 804
ISO 010	2	FG	5 st	455 805
ISO 012	3	FG	5 st	455 806
ISO 014	4	FG	5 st	455 807
ISO 016	5	FG	5 st	455 808
ISO 018	6	FG	5 st	455 809
ISO 021	7	FG	5 st	455 810
ISO 023	8	FG	5 st	455 811
ISO 010	2	FG	100 st	455 876
ISO 012	3	FG	100 st	455 877
ISO 014	4	FG	100 st	455 878
ISO 016	5	FG	100 st	455 879
ISO 008	1	VST	5 st	459 772
ISO 010	2	VST	5 st	459 773
ISO 012	3	VST	5 st	459 774
ISO 014	4	VST	5 st	459 775
ISO 016	5	VST	5 st	459 776
ISO 018	6	VST	5 st	459 777
ISO 023	8	VST	5 st	459 779

Omvänt koniska

KERR

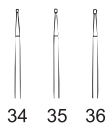

				Art nr
ISO 008	34	FG	5 st	455 814
ISO 010	35	FG	5 st	455 815
ISO 012	36	FG	5 st	455 816

Rak fissur

KERR

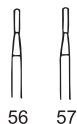

				Art nr
ISO 009	56	FG	5 st	455 820
ISO 010	57	FG	5 st	455 821

Amalgamborr

KERR

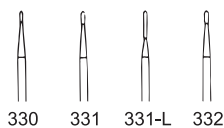

Art nr				
ISO 008	330	FG	5 st	455 831
ISO 010	331	FG	5 st	455 832
ISO 010	331L	FG	5 st	456 944
ISO 012	332	FG	5 st	455 833
ISO 012	332L	FG	5 st	456 945
ISO 010	331	FG	100 st	455 880
ISO 012	332	FG	100 st	455 881

Tvårhuggen rak fissur

KERR

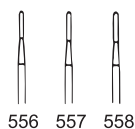

Art nr				
ISO 009	556	FG	5 st	455 834
ISO 010	557	FG	5 st	455 835
ISO 012	558	FG	5 st	455 836
ISO 014	559	FG	5 st	455 837
ISO 012	557	FG	100 st	455 883
ISO 010	557	VST	5 st	459 796
ISO 012	558	VST	5 st	459 797

Tvårhuggen konisk fissur

KERR



Art nr				
ISO 010	700	FG	5 st	455 840

Rak fissur med rund topp

KERR

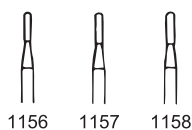

Art nr				
ISO 009	1156	FG	5 st	455 847
ISO 010	1157	FG	5 st	455 848
ISO 012	1158	FG	5 st	455 849
ISO 010	1157	FG	100 st	455 886
ISO 012	1158	FG	100 st	455 887

Konisk fissur med rund topp

KERR

För avlägsnande av adhesiv efter exempelvis ortodontibehandling.

				Art nr
ISO 010	1170	FG	5 st	455 851
ISO 012	1171	FG	5 st	455 852
ISO 012	1171	VST	5 st	459 812
ISO 016	1172	VST	5 st	459 818
ISO 012	1171	VST	100 st	455 895
ISO 016	1172	VST	100 st	455 896

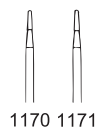

Tvärhuggen rak fissur med rund topp

KERR

				Art nr
ISO 009	1556	FG	5 st	455 853
ISO 010	1557	FG	5 st	455 854
ISO 012	1558	FG	5 st	455 855
ISO 010	1557	FG	100 st	455 890



Specialborr för guld/amalgam

KERR

				Art nr
ISO 010	1931	FG	5 st	454 505



Specialborr för guld/amalgam

KERR

				Art nr
ISO 010	2057	FG	5 st	454 506



Specialborr för guld/amalgam

KERR

				Art nr
ISO 010	1957	FG	5 st	454 509
ISO 012	1958	FG	5 st	454 507



Specialborr för guld/amalgam

KERR

				Art nr
ISO 010	1970	FG	5 st	454 508



12-blad, rund

KERR

För avlägsnande av adhesiv efter exempelvis ortodontibehandling.

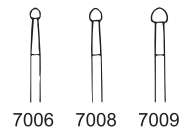

				Art nr
ISO o18	7006	FG	5 st	454 510
ISO o23	7008	FG	5 st	454 511
ISO o25	7009	FG	5 st	454 512
ISO o18	7006	VST	5 st	459 819

12-blad, konkav form

KERR



				Art nr
ISO o12	7103	FG	5 st	454 504

12-blad, flamform

KERR



				Art nr
ISO o23	7108	FG	5 st	454 535

12-blad, äggform

KERR



				Art nr
ISO o18	7406	FG	5 st	454 517
ISO o23	7408	FG	5 st	454 518

12-blad torpedform

KERR

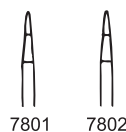

				Art nr
ISO o09	7801	FG	5 st	454 519
ISO o10	7802	FG	5 st	454 520

12-blad, nålform

KERR

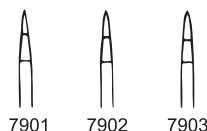

				Art nr
ISO o09	7901	FG	5 st	454 522
ISO o10	7902	FG	5 st	454 523
ISO o12	7903	FG	5 st	454 524

12-blad, konisk

KERR

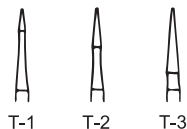

Art nr

ISO	Art nr	Material	Storlek	Antal	Art nr
ISO 009	T1 7114	FG	5 st	454 500	
ISO 010	T2 7214	FG	5 st	454 501	
ISO 014	T3 7714	FG	5 st	454 502	

30-blad, klot

KERR

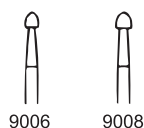

Art nr

ISO	Art nr	Material	Storlek	Antal	Art nr
ISO 018	9006	FG	5 st	454 531	
ISO 023	9008	FG	5 st	454 532	

30-blad, lång konisk

KERR



Effektiv finish till glasjonomerer och kompositer.

Art nr

ISO	Art nr	Material	Storlek	Antal	Art nr
ISO 014	9714	FG	5 st	454 542	

30-blad, kulform

KERR



Effektiv finish till glasjonomerer och kompositer.

Art nr

ISO	Art nr	Material	Storlek	Antal	Art nr
ISO 012	9803	FG	5 st	454 544	

30-blad, äggform för Fg

KERR



Effektiv finish till glasjonomerer och kompositer.

Art nr

ISO	Art nr	Material	Storlek	Antal	Art nr
ISO 018	9406	FG	5 st	454 545	

30-blad, lång nålform för Fg

KERR

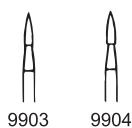

Art nr

ISO	Art nr	Material	Storlek	Antal	Art nr
ISO 012	9903	FG	5 st	454 533	
ISO 014	9904	FG	5 st	454 534	

Runda

MEISINGER

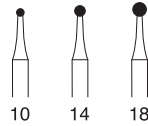

				Art nr
ISO 008	HM1	FG	5 ST	460 480
ISO 010	HM1	FG	5 ST	460 481
ISO 012	HM1	FG	5 ST	460 482
ISO 014	HM1	FG	5 ST	460 483
ISO 016	HM1	FG	5 ST	460 484
ISO 018	HM1	FG	5 ST	460 478
ISO 021	HM1	FG	5 ST	460 487
SIO 023	HM1	FG	5 ST	460 479
ISO 010 25 mm	HM1	FG XL	5 st	460 488
ISO 014 25 mm	HM1	FG XL	5 st	460 489
ISO 018 25 mm	HM1	FG XL	5 st	460 490
ISO 023 25 mm	HM1	FG XL	5 st	460 491
ISO 014 26 mm	HM1S	VST L	5 st	479 601
ISO 018 26 mm	HM1S	VST L	5 st	479 602
ISO 023 26 mm	HM1S	VST L	5 st	479 603
ISO 014	HM1	HST	5 st	479 611
ISO 016	HM1	HST	5 st	479 612
ISO 018	HM1	HST	5 st	479 613
ISO 021	HM1	HST	5 st	479 614
ISO 023	HM1	HST	5 st	479 615
ISO 027	HM1	HST	5 st	479 616

Rak fissur

MEISINGER

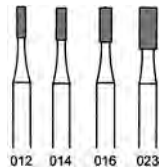

				Art nr
ISO 012	HM21	HST	5 st	479 617
ISO 014	HM21	HST	5 st	479 618
ISO 016	HM21	HST	5 st	479 619

Tvärhuggen rak fissur

MEISINGER

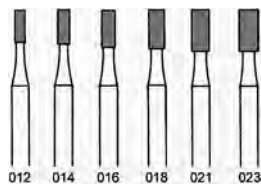

				Art nr
ISO 012	HM31	HST	5 st	479 622
ISO 014	HM31	HST	5 st	479 623
ISO 016	HM31	HST	5 st	479 624
ISO 018	HM31	HST	5 st	479 625
ISO 021	HM31	HST	5 st	479 626
ISO 023	HM31	HST	5 st	479 627

Rund Allport Hst

MEISINGER

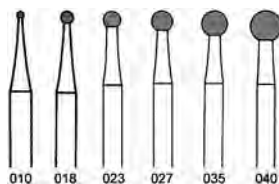

				Art nr
ISO 010	HM141F	HST	2 st	479 646
ISO 018	HM141F	HST	2 st	479 648
ISO 023	HM141F	HST	2 st	479 649
ISO 027	HM141F	HST	2 st	479 650
ISO 031	HM141F	HST	2 st	479 651
ISO 035	HM141F	HST	2 st	479 652
ISO 040	HM141F	HST	2 st	479 653

Edenta hårdmetallborr

C4AK

EDENTA

Kronseparerare för keramik och mycket hårda metaller.



				Art nr
ISO 010	C4AK	FG	6 ST	460 800
ISO 012	C4AK	FG	6 ST	460 801
ISO 012	C4AKL	FG L	6 ST	460 804

LÄTT.
RÄTT.
SMART.

~ Sedan 1903 ~



Ett öga för detaljer

- Uppgraderingsbart mikroskop
- Perfekt ergonomi med balanserade leder
- LED ljus med 50 000 timmars livstid
- Kvalitetsprodukter tillverkade i Tyskland



801

TOP DENT



				Art nr
● Grov				
012	801 001	FG	5 st	477 475
● Medium				
009	801 001	FG	5 st	477 462
010	801 001	FG	5 st	477 463
012	801 001	FG	5 st	477 464
014	801 001	FG	5 st	477 465
016	801 001	FG	5 st	477 466
018	801 001	FG	5 st	477 467
021	801 001	FG	5 st	477 468
023	801 001	FG	5 st	477 469
025	801 001	FG	5 st	477 470
029	801 001	FG	5 st	477 471
033	801 001	FG	5 st	477 472
016	801 001	VST	5 st	477 473
● Fin				
018	801 001	FG	5 st	477 457
023	801 001	FG	5 st	477 458
025	801 001	FG	5 st	477 459
029	801 001	FG	5 st	477 460
033	801 001	FG	5 st	477 461
014	801 001	VST	5 st	477 450
018	801 001	VST	5 st	477 451
021	801 001	VST	5 st	477 452
025	801 001	VST	5 st	477 474
023	801 001	VST	5 st	477 453
029	801 001	VST	5 st	477 454
033	801 001	VST	5 st	477 455
● Extra fin				
033	801 001	FG	5 st	477 456

802

TOP DENT



				Art nr
● Medium				
012	802 002	FG	5 st	477 476
018	802 002	FG	5 st	477 477

835

TOP DENT



				Art nr
● Grov				
009	835 108	FG	5 st	477 483
010	835 108	FG	5 st	477 481
012	835 108	FG	5 st	477 482
● Medium				
008	835 108	FG	5 st	477 478
009	835 108	FG	5 st	477 479
010	835 108	FG	5 st	477 480
012	835 108	FG	5 st	477 485
014	835 108	FG	5 st	477 486
016	835 108	FG	5 st	477 487

835L

TOP DENT



				Art nr
• Medium				
012	835 108	FG	5 st	477 485
014	835 108	FG	5 st	477 486
016	835 108	FG	5 st	477 487

835KR

TOP DENT



				Art nr
• Grov				
012	835KR 156	FG	5 st	477 503
• Medium				
010	835KR 156	FG	5 st	477 504
012	835KR 156	FG	5 st	477 505

836

TOP DENT



				Art nr
• Medium				
010	836 110	FG	5 st	477 488
012	836 110	FG	5 st	477 489
014	836 110	FG	5 st	477 490

837

TOP DENT



				Art nr
• Medium				
012	837 111	FG	5 st	477 491
014	837 111	FG	5 st	477 492

838

TOP DENT



				Art nr
• Medium				
008	838 138	FG	5 st	477 493
009	838 138	FG	5 st	477 494
010	838 138	FG	5 st	477 495

838L

TOP DENT



				Art nr
• Medium				
009	838L 139	FG	5 st	477 496
010	838L 139	FG	5 st	477 497
012	838L 139	FG	5 st	477 498
014	838L 139	FG	5 st	477 499

880

TOP DENT



				Art nr
● Medium				
012	880 140	FG	5 st	477 500

881

TOP DENT



				Art nr
● Medium				
012	881 141	FG	5 st	477 501
014	881 141	FG	5 st	477 502

848

TOP DENT



				Art nr
● Grov				
018	848 173	FG	5 st	477 508

858

TOP DENT



				Art nr
● Medium				
014	858 165	FG	5 st	477 506

859

TOP DENT



				Art nr
● Medium				
010	859 166	FG	5 st	477 507

850

TOP DENT



				Art nr
● Medium				
016	850 199	FG	5 st	477 509

830

TOP DENT



				Art nr
● Medium				
012	830 233	FG	5 st	477 510
● Fin				
021	830 233	VST	5 st	477 551

830L

TOP DENT



				Art nr
• Medium				
012	830L 234	FG	5 st	477 511

830R

TOP DENT



				Art nr
• Medium				
008	830R 237	FG	5 st	477 478
009	830R 237	FG	5 st	477 479
010	830R 237	FG	5 st	477 512
012	830R 237	FG	5 st	477 513

830RL

TOP DENT



				Art nr
• Grov				
012	830RL 238	FG	5 st	477 514
014	830RL 238	FG	5 st	477 515
• Medium				
012	830RL 238	FG	5 st	477 516
014	830RL 238	FG	5 st	477 517

860

TOP DENT



				Art nr
• Fin				
012	860 247	FG	5 st	477 518

861

TOP DENT



				Art nr
• Medium				
012	861 248	FG	5 st	477 519
• Fin				
012	861 248	FG	5 st	477 520

862

TOP DENT



				Art nr
● Medium				
012	862 249	FG	5 st	477 521
014	862 249	FG	5 st	477 522
● Fin				
010	862 249	FG	5 st	477 523
012	862 249	FG	5 st	477 524
014	862 249	FG	5 st	477 525
● Extra fin				
012	862 249	FG	5 st	477 526
012	862 249	VST	5 st	477 527

863

TOP DENT



				Art nr
● Grov				
012	863 250	FG	5 st	477 528
● Medium				
012	863 250	FG	5 st	477 529
016	863 250	FG	5 st	477 530
● Extra fin				
010	863 250	FG	5 st	477 531

368

TOP DENT



				Art nr
● Grov				
023	368 257	FG	5 st	477 532
● Medium				
023	368 257	FG	5 st	477 533
023	368 257	VST	5 st	477 538
● Fin				
016	368 257	FG	5 st	477 534
020	368 257	FG	5 st	477 535
023	368 257	FG	5 st	477 536
016	368 257	VST	5 st	477 539
018	368 257	VST	5 st	477 540
023	368 257	VST	5 st	477 541

379L

TOP DENT



				Art nr
● Medium				
023	379L 277	FG	5 st	477 542
● Fin				
023	379L 277	FG	5 st	477 543
● Extra fin				
023	379L 277	FG	5 st	477 544

878

TOP DENT



Art nr

● Grov

014	878 289	FG	5 st	477 545
-----	---------	----	------	---------

878K

TOP DENT



Art nr

● Grov

018	878K 298	FG	5 st	477 548
-----	----------	----	------	---------

879

TOP DENT



Art nr

● Medium

012	879 290	FG	5 st	477 546
-----	---------	----	------	---------

014	879 290	FG	5 st	477 547
-----	---------	----	------	---------

392

TOP DENT



Art nr

● Medium

016	392 465	FG	5 st	477 549
-----	---------	----	------	---------

018	392 465	FG	5 st	477 550
-----	---------	----	------	---------

TOP DENT

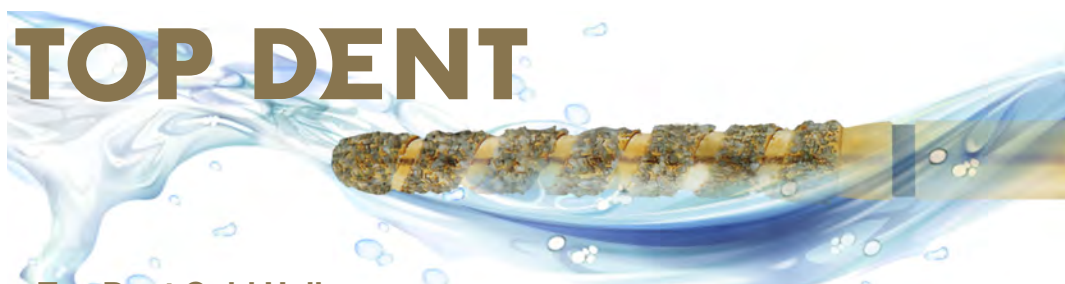

Top Dent Gold Helix

- Diamantfria spiralformade spår transporterar bort debris optimalt
- Naturliga diamanter – guldplätterade
- Framarbetade för skarpare och snabbare avverkning med lägre värmeutväxling
- Förbättrad vattenkyllning

Nyhet!
Gold Helix!

Form	H173	H197	H198	H199	H257	H298
Art.nr	477 552	477 553	477 554 - 477 559	477 560 - 477 561	477 562	477 563

Gold Helix H173

TOP DENT



				Art nr
016	H173XC	FG	5 st	477 552

Gold Helix H197

TOP DENT



				Art nr
020	H197C	FG	5 st	477 553

Gold Helix H198

TOP DENT



				Art nr
014	H198XC	FG	5 st	477 554
016	H198SC	FG	5 st	477 555
016	H198SXC	FG	5 st	477 556
019	H198SXC	FG	5 st	477 557
020	H198SXC	FG	5 st	477 558
022	H198XC	FG	5 st	477 559

Gold Helix H199

TOP DENT



				Art nr
014	H199SXC	FG	5 st	477 560
018	H199XC	FG	5 st	477 561

Gold Helix H257

TOP DENT



				Art nr
023	H257XC	FG	5 st	477 562

Gold Helix H298

TOP DENT



				Art nr
016	H298SXC	FG	5 st	477 563

Diamantguide

Observera att storleksguiden visar alla storlekar som finns på respektive borr. De storlekar som inte har något artikelnummer beställer vi hem vid order. Tyvärr finns inte alla storlekar i alla fattningar – fråga oss så hjälper vi dig!

Benämning på fakturan

DAB Art.nr	DAB benämning på fakturan
460 508	Diamant D&Z FG 801/023** 5 st = Rund diamant FG fattning extra fin/gul storlek 023



ISO nummer

806	314	001	504	023
↓	↓	↓	↓	↓
Diamant	FG	Form	Grovlak	Storlek

Färgmarkering på diamanter

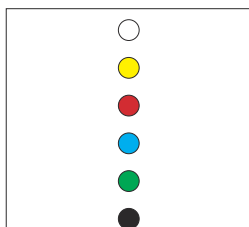

Vit	=	494	=	U	Ultra Fin***
Gul	=	504	=	C	Extra Fin **
Röd	=	514	=	F	Fin *
Blå	=	524	=	-	Medium
Grön	=	534	=	G	Grov
Svart	=	544	=	SG	Extra Grov

Olika skaftlängder och fattningar

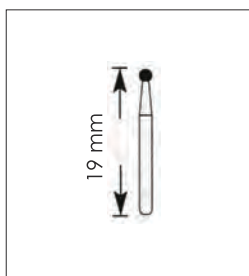

313	=	FG	Kort	16,5 mm
314	=	FG	Normal	19 mm
315	=	FG	Lång	21 mm
204	=	Vinkelstycke	Normal	22 mm
205	=	Vinkelstycke	Lång	26 mm
206	=	Vinkelstycke	Extra Lång	34 mm
104	=	Handstycke	Normal	44,5

801

D+Z

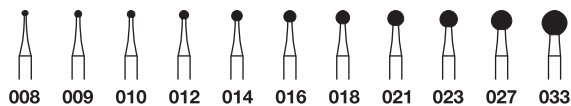

Art nr				
● Grov				
010	801	FG	5 st	460 197
012	801	FG	5 st	460 198
014	801	FG	5 st	460 196
016	801	FG	5 st	460 136
018	801	FG	5 st	460 603
021	801	FG	5 st	460 604
023	801	FG	5 st	460 605
029	801	FG	5 st	460 142
● Medium				
007	801	FG	5 st	460 185
008	801	FG	5 st	460 172
009	801	FG	5 st	460 314
010	801	FG	5 st	460 315
012	801	FG	5 st	460 313
014	801	FG	5 st	460 316
016	801	FG	5 st	460 317
018	801	FG	5 st	460 318
021	801	FG	5 st	460 501
023	801	FG	5 st	460 502
029	801	FG	5 st	460 126
033	801	FG	1 st	474 777
035	801	FG	1 st	460 143
009	801	VST	5 st	460 676
010	801	VST	5 st	460 560
012	801	VST	5 st	460 561
014	801	VST	5 st	460 370
016	801	VST	5 st	460 563
018	801	VST	5 st	460 371
021	801	VST	5 st	460 565
023	801	VST	5 st	460 566
027	801	VST	5 st	460 372
033	801	VST	1 st	460 682
● Fin				
014	801	FG	5 st	460 211
018	801	FG	5 st	460 503
021	801	FG	5 st	460 165
023	801	FG	5 st	460 504
029	801	FG	5 st	460 212
033	801	FG	1 st	460 683
035	801	FG	1 st	460 699
018	801	VST	5 st	460 564
023	801	VST	5 st	460 567
033	801	VST	1 st	460 684
● Extra fin				
012	801	FG	5 st	460 416
014	801	FG	5 st	460 506
016	801	FG	5 st	460 507
018	801	FG	5 st	460 602
023	801	FG	5 st	460 508
029	801	FG	5 st	460 207
023	801	VST	5 st	460 568

801L

D+Z



Art nr

● Grov				
016	801 L	FG	5 st	460 606
021	801 L	FG	5 st	460 610
● Medium				
016	801 L	FG	5 st	460 607

802

D+Z



Art nr

● Grov				
014	802	FG	5 st	460 719
● Medium				
009	802	FG	5 st	460 608
010	802	FG	5 st	460 319
012	802	FG	5 st	460 320
014	802	FG	5 st	460 321
016	802	FG	5 st	460 322
018	802	FG	5 st	460 509
023	802	FG	5 st	460 611

805

D+Z

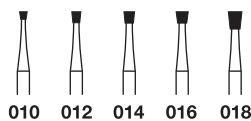

Art nr

● Medium				
010	805	FG	5 st	460 364
012	805	FG	5 st	460 323
014	805	FG	5 st	460 613
016	805	FG	5 st	460 324
018	805	FG	5 st	460 615
012	805	FG	5 st	460 571

806

D+Z



Art nr				
● Grov				
014	806	FG	5 st	460 152
● Medium				
010	806	FG	5 st	460 325
012	806	FG	5 st	460 326
014	806	FG	5 st	460 327
016	806	FG	5 st	460 328
018	806	FG	5 st	460 329

807

D+Z

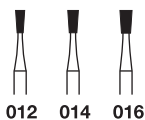

Art nr				
● Medium				
012	807	FG	5 st	460 182
014	807	FG	5 st	460 330
016	807	FG	5 st	460 331

811

D+Z



Art nr				
● Medium				
031	811	FG	1 st	460 396
033	811	FG	1 st	460 166
037	811	FG	1 st	460 113

822

D+Z



Art nr				
● Medium				
008	822	FG	5 st	460 130

830

D+Z

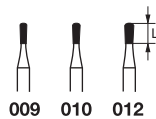

Art nr

● Grov				
010	830	FG	5 st	460 122
012	830	FG	5 st	460 128
014	830	FG	5 st	460 123
016	830	FG	5 st	460 145
● Medium				
009	830	FG	5 st	460 109
010	830	FG	5 st	460 332
012	830	FG	5 st	460 333
014	830	FG	5 st	460 183
016	830	FG	5 st	460 695

830L

D+Z



Art nr

● Grov				
012	830 L	FG	5 st	460 146
014	830 L	FG	5 st	460 147
016	830 L	FG	5 st	460 132
018	830 L	FG	5 st	460 153
● Medium				
010	830 L	FG	5 st	460 421
012	830 L	FG	5 st	460 423
014	830 L	FG	5 st	460 424
016	830 L	FG	5 st	460 425
018	830 L	FG	5 st	460 426

CRYSTAL TIP®

NYHET!

Blästerspetsar som eliminerar korskontaminering

- Släta och hygieniska engångsblästerspetsar
- Omedelbart torr luft, inget läckage
- Slank profil och en mer ergonomisk design som ger bättre sikt.
- Kan böjas och anpassas till önskad vinkel för optimal tillgänglighet utan att påverka genomströmningen

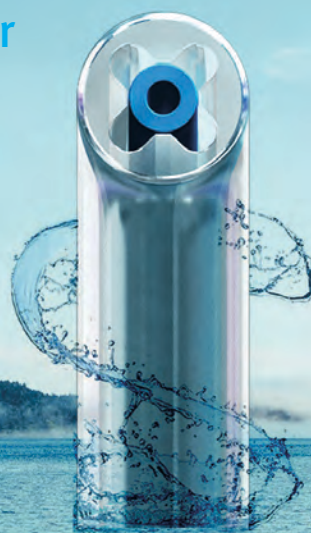

368

D+Z



Art nr				
● Extra grov				
023	368	FG	5 st	460 465
● Grov				
016	368	FG	5 st	460 601
023	368	FG	5 st	460 442
● Medium				
016	368	FG	5 st	460 697
018	368	FG	5 st	460 365
021	368	FG	5 st	460 127
023	368	FG	5 st	460 114
023	368	VST	5 st	460 573
● Fin				
016	368	FG	5 st	460 600
018	368	FG	5 st	460 696
021	368	FG	5 st	460 209
023	368	FG	5 st	460 511
023	368	VST	5 st	460 574
● Extra fin				
016	368	FG	5 st	460 334
018	368	FG	5 st	460 368
021	368	FG	5 st	460 204
023	368	FG	5 st	460 512
025	368	VST	5 st	460 375

379

D+Z



Art nr				
● Extra grov				
023	379	FG	5 st	460 133
● Medium				
023	379	FG	5 st	460 672
● Fin				
012	379	FG	5 st	460 703
016	379	FG	5 st	460 168
018	379	FG	5 st	460 139
021	379	FG	5 st	460 673
023	379	FG	5 st	460 674
023	379	VST	5 st	460 394
● Extra fin				
023	379	FG	5 st	460 203
016	379	FG	5 st	460 205
018	379	FG	5 st	460 226

390

D+Z



Art nr

• Medium				
016	390	FG	5 st	460 184
• Fin				
016	390	FG	5 st	460 118

835

D+Z



Art nr

• Grov				
010	835	FG	5 st	460 514
012	835	FG	5 st	460 148
014	835	FG	5 st	460 149
• Medium				
006	835	FG	5 st	460 170
008	835	FG	5 st	460 366
009	835	FG	5 st	460 335
010	835	FG	5 st	460 336
012	835	FG	5 st	460 337
014	835	FG	5 st	460 115
016	835	FG	5 st	460 513
018	835	FG	5 st	460 617
010	835	VST	5 st	460 575
012	835	VST	5 st	460 576

835L

D+Z



012 014



Art nr

• Medium				
012	835 L	FG	5 st	460 338
014	835 L	FG	5 st	460 339

LÄTT.
RÄTT.
SMART.

~ Sedan 1903 ~

» Välkommen till
vår webshop



Du får tillgång till alla våra
förbrukningsprodukter med dina aktuella priser

www.dabdental.se.se

dab

836

D+Z

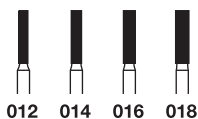

Art nr

● Grov				
012	836	FG	5 st	460 619
014	836	FG	5 st	460 635
● Medium				
012	836	FG	5 st	460 618
014	836	FG	5 st	460 340
016	836	FG	5 st	460 341
018	836	FG	5 st	460 620

836KR

D+Z



Art nr

● Medium				
018	836KR	FG	5 st	460 117

837

D+Z

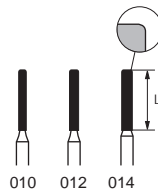

Art nr

● Grov				
012	837	FG	5 st	460 710
014	837	FG	5 st	460 516
● Medium				
012	837	FG	5 st	460 434
014	837	FG	5 st	460 432
016	837	FG	5 st	460 433
016	837	HST	5 st	460 709

845

D+Z

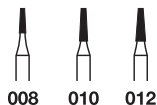

Art nr

● Medium				
008	845	FG	5 st	460 705
010	845	FG	5 st	460 342
012	845	FG	5 st	460 517

846KR

D+Z

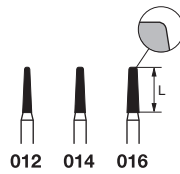

Art nr

● Grov				
016	846KR	FG	5 st	460 441
● Medium				
018	846KR	FG	5 st	460 236

847

D+Z

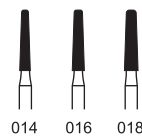

Art nr

● Medium				
014	847	FG	5 st	460 524
016	847	FG	5 st	460 343
018	847	FG	5 st	460 526
● Grov				
016	847	FG	5 st	460 525

848

D+Z

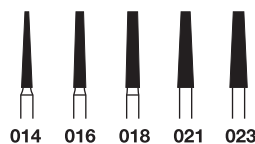

Art nr

● Grov				
016	848	FG	5 st	460 530
018	848	FG	5 st	460 531
023	848	FG	5 st	460 532
● Medium				
014	848	FG	5 st	460 625
016	848	FG	5 st	460 527
018	848	FG	5 st	460 344
021	848	FG	5 st	460 155
023	848	FG	5 st	460 627
016	848	VST	5 st	460 392

850

D+Z

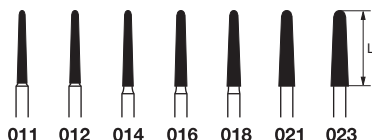

Art nr

● Grov				
014	850	FG	5 st	460 417
016	850	FG	5 st	460 418
018	850	FG	5 st	460 629
023	850	FG	5 st	460 716
● Medium				
011	850	FG	5 st	460 347
012	850	FG	5 st	460 539
014	850	FG	5 st	460 541
016	850	FG	5 st	460 349
018	850	FG	5 st	460 555
023	850	FG	5 st	460 628
018	850	VST	5 st	460 378
● Fin				
012	850	FG	5 st	460 540
014	850	FG	5 st	460 348
016	850	FG	5 st	460 419
● Extra fin				
016	850	FG	5 st	460 542

852

D+Z



Art nr

● Medium				
012	852	FG	5 st	460 518
● Fin				
012	852	FG	5 st	460 521
014	852	FG	5 st	460 520
● Extra fin				
010	852	FG	5 st	460 585
014	852	FG	5 st	460 519

LÄTT.
RÄTT.
SMART.

~ Sedan 1903 ~

Kursresor

Vi vill gärna träffa dig...

... för att tillsammans med oss på DAB förena nytta med nöje. Vi tycker det ska vara roligt att utveckla sin kompetens och bredda sitt kunnande. Därför har vi samlat aktuella ämnen för dig att förkovra dig i på alldeles särskilda destinationer. Våra kursresor hittar du alltid på dabdental.se/kurser&events. Vi ses!



Vi anordnar kursresor till spännande destinationer!

Varmt välkommen att följa med

dab

856

D+Z

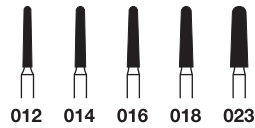

Art nr

● Grov				
014	856	FG	5 st	460 390
016	856	FG	5 st	460 717
018	856	FG	5 st	460 391
021	856	FG	5 st	460 134
023	856	FG	5 st	460 630
● Medium				
012	856	FG	5 st	460 701
014	856	FG	5 st	460 535
016	856	FG	5 st	460 389
018	856	FG	5 st	460 346
021	856	FG	5 st	460 190
● Fin				
012	856	FG	5 st	460 345
014	856	FG	5 st	460 694
018	856	FG	5 st	460 225
016	856	FG	5 st	460 213
023	856	FG	5 st	460 235

858

D+Z



Art nr

● Medium				
010	858	FG	5 st	460 246
014	858	FG	5 st	460 556
● Fin				
010	858	FG	5 st	460 464
014	858	FG	5 st	460 631
● Extra fin				
014	858	FG	5 st	460 632

859

D+Z



				Art nr
● Grov				
018	859	FG	5 st	460 141
● Medium				
010	859	FG	5 st	460 189
014	859	FG	5 st	460 181
015	859	FG	5 st	460 357
018	859	FG	5 st	460 545
● Fin				
010	859	FG	5 st	460 119
014	859	FG	5 st	460 546
018	859	FG	5 st	460 557
● Extra fin				
010	859	FG	5 st	460 137
014	859	FG	5 st	460 350
016	859	FG	5 st	460 351

860

D+Z

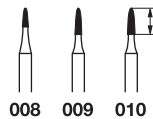

				Art nr
● Grov				
012	860	FG	5 st	460 692
● Medium				
010	860	FG	5 st	460 353
012	860	FG	5 st	460 690
014	860	FG	5 st	460 691
● Fin				
012	860	FG	5 st	460 206
● Extra fin				
009	860	FG	5 st	460 352
010	860	FG	5 st	460 227

LÄTT.
RÄTT.
SMART.

~ Sedan 1903 ~

Verkstaden

Vi är auktoriserade av alla de ledande tillverkarna;

W&H, Sirona, TopDent, Kavo samt NSK



dab

862

D+Z

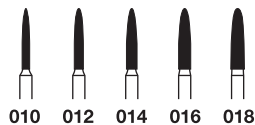

Art nr

● Grov				
014	862	FG	5 st	460 644
● Medium				
010	862	FG	5 st	460 634
012	862	FG	5 st	460 369
014	862	FG	5 st	460 140
016	862	FG	5 st	460 355
014	862	VST	5 st	460 422
016	862	VST	5 st	460 381
● Fin				
010	862	FG	5 st	460 640
012	862	FG	5 st	460 641
014	862	FG	5 st	460 642
012	862	VST	5 st	460 678
● Extra fin				
010	862	FG	5 st	460 200
012	862	FG	5 st	460 643
014	862	FG	5 st	460 354
016	862	FG	5 st	460 547
012	862	VST	5 st	460 202
014	862	VST	5 st	460 380

863

D+Z

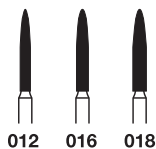

Art nr

● Grov				
012	863	FG	5 st	460 550
016	863	FG	5 st	460 645
018	863	FG	5 st	460 646
● Medium				
012	863	FG	5 st	460 548
014	863	FG	5 st	460 216
016	863	FG	5 st	460 356
018	863	FG	5 st	460 552
016	863	VST	5 st	460 436
● Fin				
012	863	FG	5 st	460 549
016	863	FG	5 st	460 551
016	863	VST	5 st	460 382
● Extra fin				
012	863	FG	5 st	460 647
016	863	FG	5 st	460 648
012	863	VST	5 st	460 210

878

D+Z

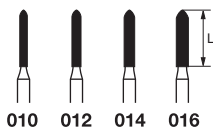

Art nr

● Grov

010	878	FG	5 st	460 584
012	878	FG	5 st	460 651
014	878	FG	5 st	460 652
016	878	FG	5 st	460 653

● Medium

010	878	FG	5 st	460 649
012	878	FG	5 st	460 559
014	878	FG	5 st	460 358
016	878	FG	5 st	460 583

● Fin

012	878	FG	5 st	460 125
014	878	FG	5 st	460 650
016	878	FG	5 st	460 654

878K

D+Z

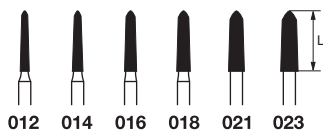

Art nr

● Extra grov

016	878K	FG	5 st	460 466
-----	------	----	------	---------

● Grov

012	878K	FG	5 st	460 160
014	878K	FG	5 st	460 161
016	878K	FG	5 st	460 194
018	878K	FG	5 st	460 162
021	878K	FG	5 st	460 199
023	878K	FG	5 st	460 195

● Medium

014	878K	FG	5 st	460 110
016	878K	FG	5 st	460 111
018	878K	FG	5 st	460 581
021	878K	FG	5 st	460 594

● Fin

016	878K	FG	5 st	460 231
-----	------	----	------	---------

879

D+Z



				Art nr
● Grov				
012	879	FG	5 st	460 553
014	879	FG	5 st	460 138
016	879	FG	5 st	460 554
● Medium				
012	879	FG	5 st	460 655
014	879	FG	5 st	460 359
● Extra fin				
012	879	FG	5 st	460 214

879K

D+Z



				Art nr
● Grov				
012	879K	FG	5 st	460 144
016	879K	FG	5 st	460 656
018	879K	FG	5 st	460 657
021	879K	FG	5 st	460 658
023	879K	FG	5 st	460 700
● Medium				
014	879K	FG	5 st	460 659
018	879K	FG	5 st	460 660

881

D+Z

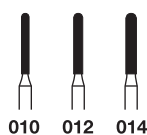

				Art nr
● Grov				
012	881	FG	5 st	460 439
014	881	FG	5 st	460 217
016	881	FG	5 st	460 228
● Medium				
010	881	FG	5 st	460 661
012	881	FG	5 st	460 662
014	881	FG	5 st	460 663
016	881	FG	5 st	460 186
● Fin				
012	881	FG	5 st	460 588
014	881	FG	5 st	460 589
016	881	FG	5 st	460 590

882

D+Z



				Art nr
● Medium				
012	882	FG	5 st	460 593
014	882	FG	5 st	460 131
● Fin				
012	882	FG	5 st	460 596

885

D+Z



				Art nr
● Grov				
014	885	FG	5 st	460 237
● Medium				
012	885	FG	5 st	460 360
014	885	FG	5 st	460 116
● Fin				
012	885	FG	5 st	460 239

886

D+Z



				Art nr
● Grov				
014	886	FG	5 st	460 367
016	886	FG	5 st	460 363
● Medium				
012	886	FG	5 st	460 698
014	886	FG	5 st	460 361
016	886	FG	5 st	460 362
● Fin				
016	886	FG	5 st	460 666

888

D+Z



				Art nr
● Medium				
012	888	FG	5 st	460 120

899

D+Z

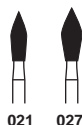

				Art nr
● Medium				
027	899	FG	5 st	460 234
031	899	FG	1 st	460 163
● Fin				
021	899	FG	5 st	460 154
027	899	FG	5 st	460 175

909

D+Z

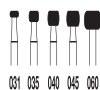

Art nr

● Grov				
040	909	FG	1 st	460 233
045	909	FG	1 st	460 688
● Medium				
035	909	FG	1 st	460 395
040	909	FG	1 st	460 687

951KR

D+Z

Art nr

● Medium				
016	951KR	FG	5 st	460 240
019	951KR	FG	5 st	460 241
● Fin				
017	951KR	FG	5 st	460 242
020	951KR	FG	5 ST	460 243



955

D+Z

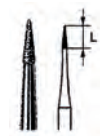

Art nr

● Fin				
008	955	FG	5 st	460 215

TOP DENT



Top Dent Comfortip

Parotisblockerare med absorberande kärna för lokal torrläggning i munnen



Top Dent Comfortip utmanar idag sina konkurrerande lösningar på marknaden med en, precis som namnet antyder, mer patientvänlig utformning

TIN-diamanter

- T-diamanterna är högkvalitativa prepareringsdiananter med speciell beläggning vilket ger en mycket lång hållbarhet. Hög avverkning i kombination med bra kylning ger ett optimalt instrument. Diamanterna är guldfärgade för att särskilja dom mot ordinarie diamanter.

T368

D+Z



023



Art nr

● Grov

023	T 368	FG	5 st	460 224
-----	-------	----	------	---------

T837KR

D+Z



014



Art nr

● Grov

014	T 837KR	FG	5 st	460 223
-----	---------	----	------	---------

T856

D+Z



016 018



Art nr

● Grov

016	T 856	FG	5 st	460 219
-----	-------	----	------	---------

018	T 856	FG	5 st	460 220
-----	-------	----	------	---------

T862

D+Z

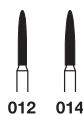

012 014



● Grov

012	T 862	FG	5 st	460 713
-----	-------	----	------	---------

014	T 862	FG	5 st	460 221
-----	-------	----	------	---------

T878K

D+Z

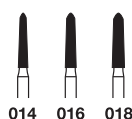

014 016 018



● Grov

014	T 878K	FG	5 st	460 714
-----	--------	----	------	---------

016	T 878K	FG	5 st	460 715
-----	--------	----	------	---------

018	T 878K	FG	5 st	460 222
-----	--------	----	------	---------

InteC prepareringsdiamanter

- i-diamanterna har en spiralvriden utformning vilket höjer effekten av kylningen, avverknings samt en effektiv transport av avverkat material.

i850

D+Z



Art nr

• Extra grov				
016	i 850	FG	5 st	460 402
018	i 850	FG	5 st	460 403

i856

D+Z

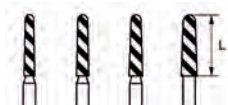

Art nr

• Extra grov				
014	i 856	FG	5 st	460 400
018	i 856	FG	5 st	460 401

i862

D+Z



Art nr

• Extra grov				
014	i 862	FG	5 st	460 404

i878

D+Z



Art nr

• Extra grov				
012	i 878	FG	5 st	460 405
014	i 878	FG	5 st	460 406

i879

D+Z

**Art nr**

• Extra grov

012	i 879	FG	5 st	460 407
014	i 879	FG	5 st	460 408
016	i 879	FG	5 st	460 409

i880

D+Z

**Art nr**

• Extra grov

012	i 880	FG	5 st	460 398
------------	-------	----	------	---------

ZD preparationsdiamanter

- ZD diamanterna är speciellt anpassade för preparation av zirkonium. Avverkar effektivt utan att ge mörka friktionsmärken.

ZD801

D+Z

För zirkonium.

Nyhet!**Art nr**

Blå och gul markering

014	ZD801	FG	5 st	460 176
023	ZD801	FG	5 st	460 178

ZD850

D+Z

För zirkonium.

Nyhet!**Art nr**

Blå och gul markering

016	ZD850	FG	5 st	460 179
------------	-------	----	------	---------

ZD 880CC

D+Z

För zirkonium.

**Art nr**

ISO 012	ZD880CC	FG	5 st	460 180
----------------	---------	----	------	---------

001

FINZLER, SCHROCK & KIMMEL

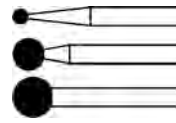

				Art nr
• Fin				
014	001	FG	1 st	460 911
014	001	VST	1 st	460 904
014	001	VST	6 st	460 986
026	001	VST	6 st	460 988
033	001	FG	1 st	460 903
033	001	VST	1 st	460 905
033	001	VST	6 st	460 987

166

FINZLER, SCHROCK & KIMMEL



				Art nr
• Fin				
016	166	FG	1 st	460 912
016	166	VST	1 st	460 913
016	166	VST	6 st	460 985

245

FINZLER, SCHROCK & KIMMEL



				Art nr
• Fin				
014	245	FG	1 st	460 910
014	245	VST	1 st	460 907

257

FINZLER, SCHROCK & KIMMEL



				Art nr
• Fin				
020	257	FG	1 st	460 909
020	257	VST	1 st	460 908

801L

EDENTA



				Art nr
● Grov				
014	801 L	FG	5 st	460 810

KF856

EDENTA

Diamant för alla typer av keramer inklusive zirkonium.



				Art nr
● Fin				
016	KF856	FG	5 st	460 802

KF881

EDENTA

Diamant för alla typer av keramer inklusive zirkonium.



				Art nr
● Fin				
016	KF881	FG	5 st	460 803

881Z

MEISINGER

Diamant för zirkonium.



				Art nr
● Grov				
017	881Z	FG	2 st	460 946

909

MEISINGER

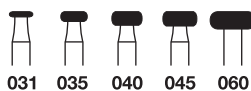

				Art nr
● Medium				
035	909	VST	5 st	460 935
060	909	VST	2 st	460 933
060	909	HST	2 st	460 923

Parmax original

PARMAX



Diamanter som täcker de flesta behoven av rationell preparation.

	Art nr
Nr 1 , Tjocka spetsen, 016, för FG	5 st 452 771
Nr 2 , Tunna spetsen, 012, för FG	5 st 452 773
Nr 3 , Cylindern, 014, för FG	5 st 452 775
Nr 4 , Kulan, 042, för FG	5 st 452 776
Nr 5 , Amalgamspetsen, 010, för FG	5 st 452 769
Nr 6 , Pinledge, 016, för FG	5 st 452 777
Nr 7 , Kanten, 016, för FG	5 st 452 772
Nr 8 , Runda spetsen, 016, för FG	5 st 452 774
Nr 9 , Runda spetsen turbo, 016, för FG	5 st 452 778
Nr 10 , Tjocka spetsen turbo, 020, för FG	5 st 452 779
Nr 11 , Skuldran turbo, 018, för FG	5 st 452 780
Nr 12 , Runda smala turbo, 016, för FG	5 st 452 781

378

PARMAX



Art nr

• Extra fin				
018	378C	FG	5 st	452 782

TOP DENT

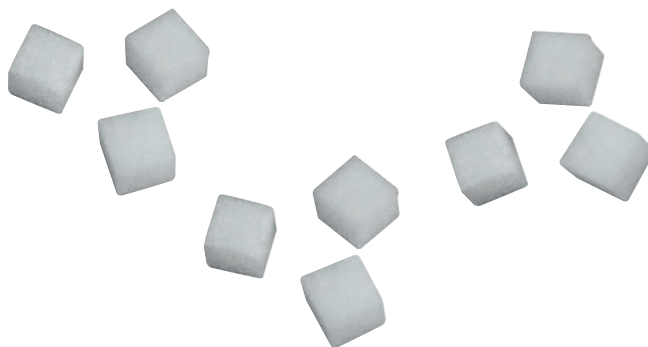

Top Dent Dentostan

– Sterila resorberbara kuddar för snabb och effektiv hämning av blödning

Top Dent Engångsdiamanter

TOP DENT

Form	801	801	835	835	885	880	858	856	856	878K	830
Storlek	Ø 1,0mm	Ø 1,6mm	Ø 1,0mm	Ø 1,2mm	Ø 1,2mm	Ø 1,4mm	Ø 1,4mm	Ø 1,4mm	Ø 1,6mm	Ø 1,8mm	Ø 1,2mm
Art.nr	477 435	477 436	477 438	477 444	477 445	477 443	477 439	477 442	477 446	477 449	477 437

Sterilförpackade.

Info	Figur	Fattning	Förp	Art nr
● Grov				
016c	856	FG	5 st	477 446
● Medium				
010	801	FG	5 st	477 435
016	801	FG	5 st	477 436
010	830	FG	5 st	477 566
012	830	FG	5 st	477 437
010	835	FG	5 st	477 438
012	835	FG	5 st	477 444
014	858	FG	5 st	477 439
014	856	FG	5 st	477 442
014	862	FG	5 st	477 565
018	878K	FG	5 st	477 449
014	880	FG	5 st	477 443
012	885	FG	5 st	477 445

TOP DENT



Top Dent Diamanter

- Finns i ett brett sortiment både som flergångs- och engångsborr.
- Varje förpackning innehåller 5 st diamanter.



Diamanter till fräs

DENTSPLY SIRONA

		Art nr
CEREC MC L		
CEREC Diamant Step bur 6 st	fp	113 669
CEREC Diamant Cyliner Pointed bur 6 st	fp	113 670
CEREC MC XL		
CEREC Diamant Step bur 12 6 st	fp	114 193
CEREC Diamant Step bur 12S 6 st	fp	114 191
CEREC Diamant Cylinder Pointed bur 12S 6 st	fp	114 192
CEREC Diamant Cylinder pointed bur 20 6 st	fp	113 731
CEREC Diamant Step bur 20 6 st	fp	113 730



Diamanter till MC X5 fräs

DENTSPLY SIRONA

		Art nr
CEREC MC X5 Diamant 1.4 porslin 1st	fp	115 081
CEREC MC X5 Diamant 1.2 porslin 1st	fp	115 082
CEREC MC X5 Diamant 2.2 porslin 1st	fp	115 083
CEREC MC X5 Diamant 2.5 Zirconia 1st	fp	115 084
CEREC MC X5 Diamant 1.0 Zirconia 1st	fp	115 085
CEREC MC X5 Diamant 0.5 Zirconia 1st	fp	115 086
CEREC MC X5 Diamant 2.5 PMMA	fp	115 087
CEREC MC X5 Diamant 1.0 PMMA 1st	fp	115 088
CEREC MC X5 Diamant 0.5 PMMA 1st	fp	115 089
CEREC MC X5 Diamant 2.5 Komposit 1st	fp	115 090
CEREC MC X5 Diamant 1.0 Komposit 1st	fp	115 091
CEREC MC X5 Diamant 0.5 Komposit 1st	fp	115 092
CEREC MC X5 Diamant 0.5 Sintering 1st	fp	115 093
CEREC MC X5 Diamant 1.0 Sintering 1st	fp	115 094
CEREC MC X5 Diamant 2.5 Sintering 1st	fp	115 095



TOP DENT



Top Dent Cerasmart™

Ett nytt tillskott i Top Dents produktportfölj är Top Dent CERASMART™ vilket utgör frukten av ett nyligen inlett samarbete mellan GC och Top Dent

Nyhet!



Top Dent Diaceramic

TOP DENT

Latexfri flergångs gummipolerare med diamanbeläggning.
Två stegs polering av keramer, komposit, kompomer
och glasionomer.

		Art nr
Diaceramic 1S 10 st	fp	487 817
Diaceramic 1L 10 st	fp	487 818
Diaceramic 2S 10 st	fp	487 829
Diaceramic 2L 10 st	fp	487 819



Top Dent Universalpolerare

TOP DENT

Latexfria.

		Art nr
Nr 32 50 st	fp	487 051
Nr 33 50 st	fp	487 050
Nr o8W 50 st	fp	487 052
Nr T12 50 st	fp	487 053
Nr L15 50 st	fp	487 054

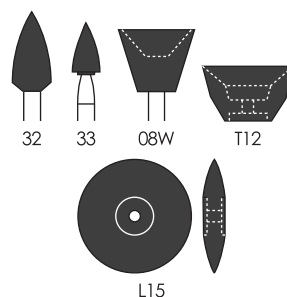

Top Dent Polerare för guld, amalgam

TOP DENT

Latexfria.

		Art nr
Förpolerare		
Nr B8 brun50 st	fp	487 056
Nr B9 brun50 st	fp	487 057
Nr B13 brun50 st	fp	487 055
Högglanspolerare		
Nr G8 grön50 st	fp	487 059
Nr G13 grön50 st	fp	487 058

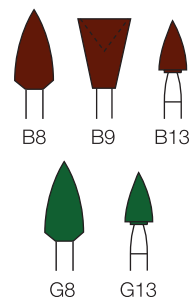

Top Dent Polerare för komposit

TOP DENT

Latexfria.

		Art nr
Förpolerare		
Nr Y2 gul50 st	fp	487 062
Nr Y8 gul50 st	fp	487 064
Nr Y13 gul50 st	fp	487 061
Nr Y14 gul50 st	fp	487 063
Nr Y12 gul50 st	fp	487 065
Högglanspolerare		
Nr W2 vit50 st	fp	487 067
Nr W13 vit50 st	fp	487 066
Nr W14 vit50 st	fp	487 068

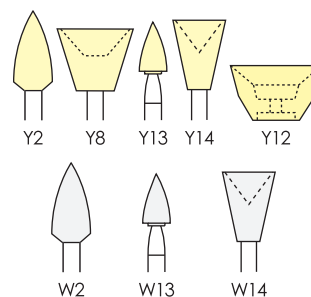

Top Dent Polerare set

TOP DENT

Set om 3 st polerare med olika former samt bomullspolerare att användas med diamantpasta för slutlig högglosspolering av restaurationer framtagna med fräsning. Avsett för arbete med restaurationer extraoralt.



		Art nr
Set	fp	487 840

Identoflex

KERR

För porslin. Monterade för vinkelstycke.

Flamform		Art nr
Grön - grov, 7071 12 st	fp	487 177
Grå - fin, 7171 12 st	fp	487 178
Rosa - extra fin, 7271 12 st	fp	487 179
Koppform		
Grön - grov, 7081 12 st	fp	487 180
Grå - fin, 7181 12 st	fp	487 181
Rosa - extra fin, 7281 12 st	fp	487 182

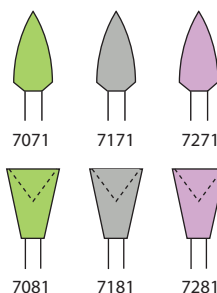

Identoflex AABA-trissor

KERR

Universalpolerare.

		Art nr
T 12, 3210, koppform, omont, 12 st	fp	487 312
L 15, 3240, stor trissa, omont, 12 st	fp	487 315
o8W, 3091, Stor kopp, VST, 12 st	fp	487 316
WD 32, 3021 flamform, VST, 12 st	fp	487 303

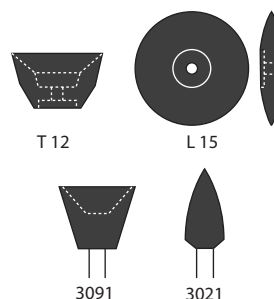

Venus Supra

KULZER

Gummibehandlade silikonpolerare med mikrofina diamanter. För polering och finishering av komposit och keramik. 5 st av varje färg, röd = polering, grå = höggloss i formerna koppform, stor koppform, flamform, stor flamform, discform. Polerarna är autoklaverbara.



		Art nr
Kit, 10 st	fp	487 097
Disk, 10 st	fp	487 093
Flamform, 10 st	fp	487 092
Stor flamform, 10 st	fp	487 095
Koppform, 10 st	fp	487 096
Stor koppform, 10 st	fp	487 094

Ceram.X Gloss

DENTSPLY SIRONA

Diamant micropolerare i två grovlekar. För polering och finishering av komposit och keramer.

		Art nr
Trissor, vst, 2 x 30 st	fp	487 049

**PoGo**

DENTSPLY SIRONA

Enstegs diamant micropolerare. För polering och finishering av komposit och keramer.

		Art nr
Trissor 30 st	fp	487 030
Koner 30 st	fp	487 031
Koppar 30 st	fp	487 032

**Enhance**

DENTSPLY SIRONA

Enhance puts- och polersystem. För komposit.

		Art nr
Kit 20 st putstrissor, 10 st putskoppar, 10 st putskoner, 1 st mandrell, Prisma Gloss och Prisma Gloss x-fine	fp	680 338
Putstrissor 30 st	fp	680 331
Putskoner 30 st	fp	680 336
Putskoppar 30 st	fp	680 333
Polerkoppar 100 st och 1 mandrell	fp	680 332

**Optrapol NG**

IVOCLAR VIVADENT

Enstegspolerare. NG=next generation. Innehåller diamanter och passar för finishering och polering av komposit, kompositer, glasjonomer och amalgam. Silikonpolerare uppbyggd av en ljusgrå polerande del och en röd silikon kärna som inte har någon polerande effekt.

		Art nr
Sortiment 6 liten flamform, 4 stor flamform, 4 koppform, 4 linsform	fp	486 996
Liten flamform 10 st	fp	486 999
Stor flamform 10 st	fp	487 000
Koppform 10 st	fp	487 001
Linsform 10 st	fp	486 998



Politip - F

IVOCLAR VIVADENT

För finishering och polering av kompositter och amalgam.

		Art nr
Grå = Finishering		
B = Flamform, 6 st	fp	487 002
C = Koppform, 6 st	fp	487 003
D = Liten koppform, 6 st	fp	487 004
Grön = Polering		
B = Flamform, 6 st	fp	487 007
C = Koppform, 6 st	fp	487 008
D = Liten koppform, 6 st	fp	487 009



Astropol

IVOCLAR VIVADENT

För finishering, polering och högglosspolering av kompositter.

		Art nr
Sortiment , 8 st grå, 8 st gröna och 8 st rosa	fp	487 012
Grå = finishering		
Liten flamform 6 st	fp	487 013
Stor flamform 6 st	fp	487 014
Koppform 6 st	fp	487 015
Linsform 6 st	fp	487 016
Grön = polering		
Liten flamform 6 st	fp	487 017
Stor flamform 6 st	fp	487 018
Koppform 6 st	fp	487 019
Linsform 6 st	fp	487 020
Rosa = högglosspolering		
Liten flamform 3 st	fp	487 021
Stor flamform 3 st	fp	487 022
Koppform 3 st	fp	487 023
Linsform 3 st	fp	487 024



Top Dent Gummipolerare

TOP DENT

Engångs.

		Art nr
Nr 0 100 st	fp	487 835
Nr 1 100 st	fp	487 832
Nr 5 100 st	fp	487 833
Nr 7 100 st	fp	487 834



Top Dent Profy polerare

TOP DENT



Latexfri webbed polerkopp. Insidan ger snabbt och effektivt avlägsnande av plack och missfärgningar. Webbed/ribbed ger dessutom ytterligare bra följsamhet. Engångs.

		Art nr
Snap On Webbed 6 lila medium	100 st	fp 487 809
Snap On Webbed 6 lila medium	50 st	fp 487 804
Webbed 6 lila medium för vst	100 st	fp 487 810
Webbed 6 lila medium för screw-in	100 st	fp 487 811
Webbed/Ribbed 4 lila medium för vst	100 st	fp 487 812
Webbed/Ribbed 4 lila medium för screw-in	100 st	fp 487 813
Webbed/Ribbed mini 4 lila medium för vst	100 st	fp 487 814
Webbed/Ribbed mini 4 lila medium för screw-in	100 st	fp 487 815

Young Prophyl Point

W&H

Pointed. Rekommenderas till approximala ytor samt implantat, under broar och andra svåråtkomliga områden.



		Art nr
Pointed latexfri 059701, blå mjuk	144 st	fp 487 831

Young

W&H

Ribbed. Insidan är utformad för att på ett lätthanterligt sätt följa tandens yta. Den klassiska varianten.

Webbed. Koppens insida medför ett snabbt och effektivt avlägsnande av plack.



		Art nr
Cup 1800-05010, ribbed, grå mjuk	144 st	fp 487 823
Cup 1801-051101, webbed, grå mjuk	144 st	fp 487 824

Young turbo

W&H

Turbo. Insidan är räfflad motsols för att minska spridning av putspasta samtidigt som den rengör effektivt.



		Art nr
Cup 1900-052101, turbo, grå mjuk	144 st	fp 487 826
Cup 1901-052301, turbo, vit hård	144 st	fp 487 827

Young Junior

W&H

Junior. Koppens utformning är likadan som Webbed, men Junior är kortare för bättre åtkomlighet.



		Art nr
Cup 051001, webbed, grå mjuk 144 st	fp	487 969
Cup 051501, webbed, vit hård 144 st	fp	487 968

Young latexfria koppar

W&H



Webbed. Latexfri. Koppens insida medför ett snabbt och effektivt avlägsnande av plack.

		Art nr
1. Cup 054201, webbed blå hård, 144 st	fp	487 844
2. Cup 054101, webbed lila mjuk, 144 st	fp	487 843
3. Cup petite 054601, webbed lila mjuk, 144 st	fp	487 841
4. Cup petite 054701, webbed blå hård, 144 st	fp	487 842
5. Cup snap-on 05180, webbed lila mjuk, 144 st	fp	487 828
6. Cup elite 053901, webbed lila mjuk, 144 st	fp	487 970
7. Cup turbo plus 053601, webbed-turbo lila, 144 st	fp	487 845
8. Cup elite flex 059901, webbed lila extra mjuk, 144 st	fp	487 974
9. Cup elite extended flex 057901, webbed lila extra mjuk, 144 st	fp	487 975

Young engångshuvud

W&H

Dispo, engångshuvud, ansluts på underdel HP-44M. Levereras hygienförpackad gummikopp.

		Art nr
Turbo Plus, mjuk, grå lösa huvuden, böjd modell, 200st	fp	487 971
Petite, latexfri, lösa huvuden, böjd modell, 200st	fp	487 972
Elite, latexfri med utvändiga räfflor, böjd modell, 200 st	fp	487 973



Pro Cup

KERR

Latexfri, räfflad in- och utsida vilket gör att putspastan ej stänker. Ger också lägre friktion på tanden vilket innebär lägre temperatur.

		Art nr
Nr 990, mjuk för vinkelstycke, 30 st	fp	487 852
Nr 990, mjuk för vinkelstycke, 120 st	fp	487 853
Nr 991, hård för vinkelstycke, 30 st	fp	487 854
Nr 1810, mjuk skruvfattning, 30 st	fp	487 850
Nr 1810, mjuk skruvfattning, 120 st	fp	487 851
Nr 992, Junior mjuk för vinkelstycke, 30 st	fp	487 860
Nr 1812, Junior mjuk skruvfattning, 30 st	fp	487 861

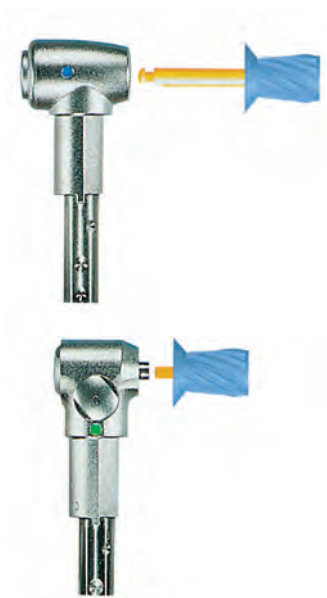

Directa Prophy cup

DIRECTA

Latexfri, räfflad in- och utsida.

		Art nr
Skruvfattning 144 st	fp	487 870
Vinkelstycksfattning 144 st	fp	487 871



Mandreller

		Art nr
A. Young, vst 14 mm, 12 st	fp	470 496
B. 303, vst, rostfri, 5 st	fp	469 872

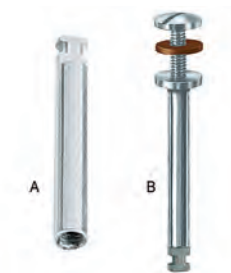

Top Dent Snap On mandreller

TOP DENT

För gummikopp

			Art nr
Snap On	vst	10 st	482 195
Snap On	screw in	10 st	482 196



Top Dent Diamantpasta

TOP DENT



Diamantpolerpasta som ger extra högglans och lyster. Grovlek 1–2 my.

		Art nr
Diamantpasta, 2 g	st	680 247

Prisma Gloss Syringe

DENTSPLY SIRONA

Polermedel för maximal ytfinish.
Innehåller aluminiumoxid.
Låg-medium viskositet.



		Art nr
Fine, 1 my, 4 g	st	680 310
X-fine, 0,3 my, 4 g	st	680 311

TOP DENT

Top Dent Profypolerare

Latexfri polerkopp

Snabbt och effektivt avlägsnande
av plack och missfärgningar

Putskoppens uppbyggnad
ger förbättrad följsamhet



Optra fine

IVOCLAR VIVADENT

Polerare för keramer. Kan användas upp till 10 gånger.



		Art nr
Promo pack,		
1 F Flame, 1 F Cup, 1 F Disc, 1 P Flame, 1 P Cup, 1 P Disc, 2 HP Nylon Brush, 1 HP Paste	fp	487 040
Sortiment,		
2 F Flame, 2 F Cup, 2 F Disc, 2 P Flame, 2 P Cup, 2 P Disc, 6 HP Nylon Brush, 1 HP Paste	fp	487 039
P Flame 10 st	fp	487 041
F Flame 10 st	fp	487 042
P Cup 10 st	fp	487 043
F Cup 10 st	fp	487 044
P Disc 10 st	fp	487 045
F Disc 10 st	fp	487 046
Nylon borste 10 st	fp	487 047
Diamant pasta 1 g	fp	487 099

Opticlean

KERR

Polerare för att avlägsna temporärt cement. VST-fattning.
Arbetsdelen har 1,65 mm diameter.
Materialet består av en A-silikon matris, färg blå och kornstorlek fin.



		Art nr
Fin 12 st	fp	478 260

Alpispets

MEISINGER



Edelkorund "Alpispets", vita

		Art nr
VST nr 601 , X-fine, 6 st	fp	478 250
VST nr 645 , X-fine, 6 st	fp	478 253
VST nr 649 , X-fine, 6 st	fp	478 251
VST nr 661 , X-fine, 6 st	fp	478 252
FG nr 601 , X-fine, 6 st	fp	478 254
FG nr 645 , X-fine, 6 st	fp	478 255
FG nr 661 , X-fine, 6 st	fp	478 256
FG nr 666 , X-fine, 6 st	fp	478 257

Karborundum

MEISINGER



Karborundum för VST, gröna

			Art nr
0,30 mm	601	5 st/fp	478 053
0,40 mm	602	5 st/fp	478 054
0,65 mm	622	5 st/fp	478 064
0,25 mm	649	5 st/fp	478 077
0,32 mm	651	5 st/fp	478 079
0,25 mm	666	5 st/fp	478 087
0,35 mm	667	5 st/fp	478 088
0,95 mm	702	5 st/fp	478 093

Dedeco NM Slims

Tunna trissor för separering.

			Art nr
Diam. 22 mm	100 st	fp	480 311



DENTATUS PROFIN® SYSTEM

DITT VERKTYG FÖR DENTAL PERFEKTION

Fördelarna:

- Rengöring, efterbehandling och konturering
- Effektiv och skonsam
- För svåråtkomliga områden
- Brett utbud av spetsar

Profin®-systemet är det professionella valet för all typ av rengöring, efterbehandling och konturering av tandtytor – naturliga eller restaurerade. Läs mer om Profin PDX, Profin PDH och övrigt Profin sortiment på dentatus.com.



Dentatus AB
Swe +46 8 546 509 00
info@dentatus.se
www.dentatus.com
USA + 1 212 481 1010
dentatus@dentatus.com



Profin/Evaspetsar

DENTATUS



Profin erbjuder en enklare åtkomst i trånga och svåråtkomliga intraorala områden. Konturerar, formar och polerar såväl naturliga tandtyper som alla typer av restaureringar; porslin, metall, komposit eller amalgam. Spetsarna används tillsammans med vinkelstycket Profin PDX eller handinstrumentet PDH.

	Art nr
EVA spetsar, kit , 10 st	473 320
LTA-S 36, svart , 2 st	fp 473 340
LTA 100, grön , 2 st	fp 473 341
LTA-S 50, gul , 2 st	fp 473 343
LTA 150, röd , 2 st	fp 473 344
LTA 75, guld , 2 st	fp 473 345
LTA 30, vit , 2 st	fp 473346
LTA 39, svart , 2 st	fp 473348
LTA-S 150, röd , 2 st	fp 473 349
LTA-S 100, grön , 2 st	fp 473 350
LTA-S 300, vit , 2 st	fp 473 352
LTA-S 15, lila , 2 st	fp 473 353
LTA-50 , gul, 2 st	473 354
Profin PDH handinstrument, kit 1 st handinstrument, 1st LTA-150 röd, 1st LTA-S75 guld	fp 473 355
Profin lamineer tips	fp 473 356
Profin lamineer tips 10 st	fp 473 358
EVA polishing tips, grön 100 st	fp 473 360
EVA polishing tips, blå 100 st	fp 473 361
IPR polishing, sortiment	fp 473 362

Top Dent Snap Flex

TOP DENT



Snap-on polertrissa för polering i fyra steg. Konturering, finishering, polering och högglosspolering. Aluminiumoxidbeläggning på en sida. 14 mm i diameter. Engångs.

		Art nr
Coarse snap-on 100 st	fp	482 190
Medium snap-on 100 st	fp	482 191
Fine snap-on 100 st	fp	482 192
Ultrafine snap-on 100 st	fp	482 193
Mandrell för vst 10 st	fp	482 194

Top Dent Putstrissa

TOP DENT

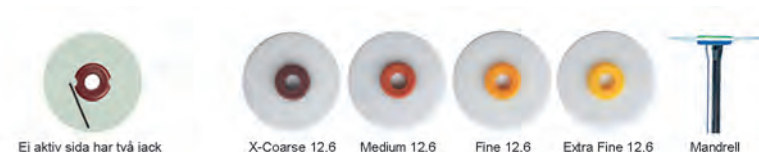

Ej aktiv sida har två jack

X-Coarse 12,6

Medium 12,6

Fine 12,6

Extra Fine 12,6

Mandrell

En translucent putstrissa som ger bra överblick av arbetsområdet. Speciell infästning av mandrellen som gör att fyllningen inte skadas. Engångs.

		Art nr
X-coarse mörk orange 12,6 mm 85 st	fp	482 179
Medium orange 12,6 mm 85 st	fp	482 180
Fine ljus orange 12,6 mm 85 st	fp	482 181
X-fine gul 12,6 mm 85 st	fp	482 182
Mandrell 10 st	fp	482 183

Sof-Lex Snap-On

3M ORAL CARE

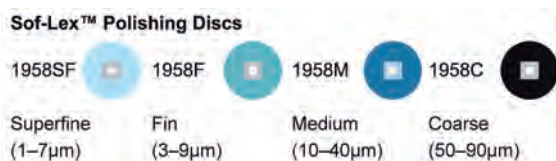

		Art nr
Nr 1958 SF 5/8" - 16 mm, ljusblå 100 st	fp	482 137
Nr 1958 F 5/8" - 16 mm, blå 100 st	fp	482 136
Nr 1958 M 5/8" - 16 mm, mörkblå 100 st	fp	482 135
Nr 1958 C 5/8" - 16 mm, svart 100 st	fp	482 138

Sof-Lex Pop-On

3M ORAL CARE

Sof-Lex™ Polishing Discs

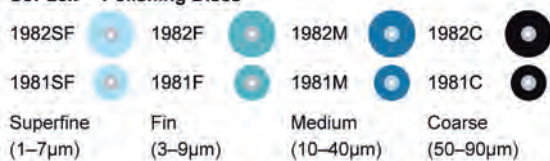

		Art nr
Nr 1981 SF 3/8" - 9,5 mm, ljusblå	85 st	fp 482 142
Nr 1981 F 3/8" - 9,5 mm, blå	85 st	fp 482 141
Nr 1981 M 3/8" - 9,5 mm, mörkblå	85 st	fp 482 140
Nr 1981 C 3/8" - 9,5 mm, svart	85 st	fp 482 139
Nr 1982 SF 1/2" - 12,5 mm, ljusblå	85 st	fp 482 156
Nr 1982 F 1/2" - 12,5 mm, blå	85 st	fp 482 155
Nr 1982 M 1/2" - 12,5 mm, mörkblå	85 st	fp 482 154
Nr 1982 C 1/2" - 12,5 mm, svart	85 st	fp 482 153
Tillbehör		
Mandrell Pop-On	3st	fp 470 664

Sof-Lex XT, Pop-On

3M ORAL CARE

Sof-Lex™ Polishing Discs XT (extra tunn)

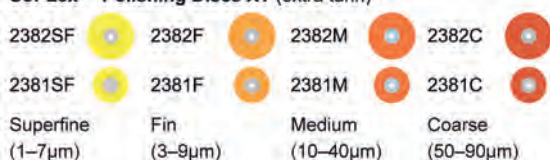

		Art nr
Kit , Nr 2380 XT	8 x 30 st	fp 482 168
Nr 2381 SF	- 9,5 mm, gul	85 st fp 482 163
Nr 2381 F	- 9,5 mm, ljusorange	85 st fp 482 161
Nr 2381 M	- 9,5 mm, orange	85 st fp 482 162
Nr 2381 C	- 9,5 mm, mörkorange	85 st fp 482 160
Nr 2382 SF	- 12,5 mm, gul	85 st fp 482 167
Nr 2382 F	- 12,5 mm, ljusorange	85 st fp 482 165
Nr 2382 M	- 12,5 mm, orange	85 st fp 482 166
Nr 2382 C	- 12,5 mm, mörkorange	85 st fp 482 164
Tillbehör		
Mandrell Pop-On	3st	fp 470 664

Sof-Lex Diamond polish

3M ORAL CARE

Sof-Lex Diamond polish kan användas på alla ytor och från alla vinklar. Innehåller diamantpartiklar för att ge fin, snabb och naturlig glans på komposit, temporära material och metaller. Det fina putshjulet tar bort ojämnheter och det superfina hjulet ger en blank yta. Sof-Lex spiralhjul används med lätt vattenkyllning.



		Art nr
Kit	5 st finishing, 5 st polishing, 1st mandrell	fp 482 172
Prepolish, beige	15 st	fp 482 173
Polish, rosa	15 st	fp 482 174
Tillbehör		
Mandrell Pop-On	3 st	fp 470 664

Top Dent Borstar

TOP DENT

		Art nr
Nr 1 Regular 100 st	fp	487 836
Nr 2 Midget rak 100 st	fp	487 839
Nr 3 Regular point 100 st	fp	487 837
Nr 4 Midget point 100 st	fp	487 838



Young borstar

		Art nr
Nr 0220 midget rak 144 st	fp	487 820
Nr 0230 standard pointed 144 st	fp	487 821
Nr 0240 midget pointed 144 st	fp	487 822
Tillbehör		
Mandrell Original 14 mm för vst 12 st	fp	470 496



Top Dent Occlusal Brush

TOP DENT

Flergångs polerborste med karborundum-beläggning för polering av porslin och naturliga tänder.

			Art nr
Occlusal brush	VST	10 st/fp	487 816



Miniatyrborste

KERR

		Art nr
835 Vst 10 st	fp	489 195



Rotoprox

Interdentalborste för rengöring i rotkanaler, approximalrum och under brokonstruktioner.

		Art nr
Vst-fattning rostfritt stål, 2 mm Ø10 st	fp	464 746



Akrylat polerare

Exa Technique

EDENTA

3-steps silikonpolerare för protesarbeten. Handstycksfattning.

		Art nr
Tr knapp form, grön, grov 6 st	fp	478 101
Flam form, grön, grov 6 st	fp	478 102
Tr knapp form, grå, medium 6 st	fp	478 103
Flam form, grå, medium 6 st	fp	478 104
Tr knapp form, gul, fin 6 st	fp	478 105
Flam form, gul, fin 6 st	fp	478 106



Biosonic

		Art nr
UCB-1M, rostfritt borrställ för 36 st borr	st	412293

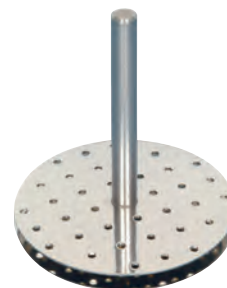

Borrix

ARISTODENT

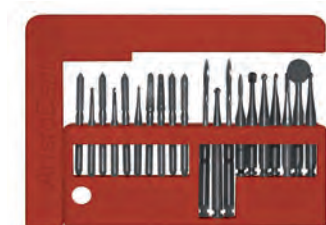

Låsbart borrställ med plats för 10 fg, 10 vst varav 3 förlängda.
Plats för 4 använda borr vilket ger bra överblick.
Kan låsas före ultraljudsbad, maskindisk och autoklavering.

		Art nr
Vit	st	412 676
Svart	st	412 682
Blå	st	412 681
Grön	st	412 679
Gul	st	412 680
Röd	st	412 678
Grå	st	412 607
Lila	st	412 608
Vinröd	st	412 609
Turkos	st	412 610
Ljusblå	st	412 611
Rosa	st	412 683
Neongrön	st	412 613
Neongul	st	412 612
Orange	st	412 684
Lådställ	st	412 599

Borrix mini

ARISTODENT



Låsbart borrställ med plats för 10 BORR, 5 vst och 5 fg.
Kan låsas före ultraljudsbad, maskindisk och autoklavering.

		Art nr
Vit	st	412 590
Svart	st	412 595
Blå	st	412 594
Grön	st	412 592
Gul	st	412 593
Röd	st	412 591
Grå	st	412 600
Vinröd	st	412 602
Lila	st	412 601
Turkos	st	412 603
Ljusblå	st	412 604
Rosa	st	412 596
Neongrön	st	412 606
Neongul	st	412 605
Orange	st	412 597
Lådställ mini	st	412 686

Borrix rengöringshållare

ARISTODENT

Håller och låser 1-4 Borrix vid rengöring.
Tål rengöring i disk, autoklav och ultraljud.

		Art nr
Rengöringshållare	st	412687



Borrställ

Plexiglas 130 x 40 mm

		Art nr
För 36 Fg borr	st	412 673
För 36 Hst & Vst borr	st	412 674



Filix Combo

ARISTODENT

Kombinerat borr- och filställ. Plats för 6 fg och 6 vst borr (1 långt) eller 12 filar eller i kombination. 2 millimeterskalor för filar. Vred för räkning av antalet autoklaveringar. Kan autoklaveras och köras i diskdesinfektor.

		Art nr
Vit	st	412 614
Svart	st	412 615
Röd	st	412 616
Blå	st	412 617
Gul	st	412 618
Grön	st	412 619

**Rotostand**

DIRECTA

Ej autoklaverbar.

		Art nr
För Fg & Vst borr	st	412 287

**Borrputsborste**

För handbruk.

		Art nr
Borrputsborste, nylon	st	489 088

**TOP DENT****Top Dent Occlusal Brush**

Flergångs polerborste med karborundumbeläggning för polering av porslin och naturliga tänder

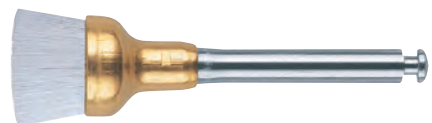
**Top Dent Diac ceramic**

Latexfri flergångs silikonpolerare med diamanbeläggning
Tvåstegspolering av keramer, komposit, kompomer och glasionomer

TOP DENT

Top Dent ImpressA

– Avtryck för dental precision



- Precision och noggrannhet i fokus
- Enkel och säker produkthantering ger en förbättrad avtryckstagningsprocess
- Flexibel arbetstid erbjuder optimal anpassning till användare
- Hydrofil karaktär för överlägsen detaljåtergivning
- Viskositet och tixotropa egenskaper möjliggör individuellt anpassat arbetssätt med bibehållen kvalitet på slutresultat
- Kort och fast intraoral stelningstid för maximal patientkomfort genom värmeaktiveringsprocess



Endodonti

4

SAF – Self Adjusting Files

SAF Endo system, är det första en-filsystemet som uppnår kriterierna för rensning och spolning 3-dimensionellt enligt en minimal invasiv modell.

Filens ihåliga struktur tillåter ett konstant flöde av spolningsvätska genom hela filen för att uppnå en överlägsen desinfektion.

SAF-filens sätt att arbeta eliminerar många risker och nackdelar som är förknippade med roterande NiTi-filar.

Avsaknaden av dessa risker ger oss en bättre och säkrare behandling.

NYHET!

1

BÄTTRE RENSNING

Jämn avverkning av kanalens 3-dimensionella anatomi

2

BÄTTRE DESINFEKTION & RENGÖRING

Konstant flöde av spolvätskor under hela behandlingen, utan tryck

3

INGA MICROSPRICKOR

Unik design, utan skärande blad, minskar stressnivåerna i rotodontinet

4

BÄTTRE OBTURERING

Tillåter flera olika tekniker

5

ÖKAD SÄKERHET UNDER BEHANDLING

Unik fildesign som bevarar friskt dentin och undviker överdriven avverkning samt minimerar risk för filfraktur

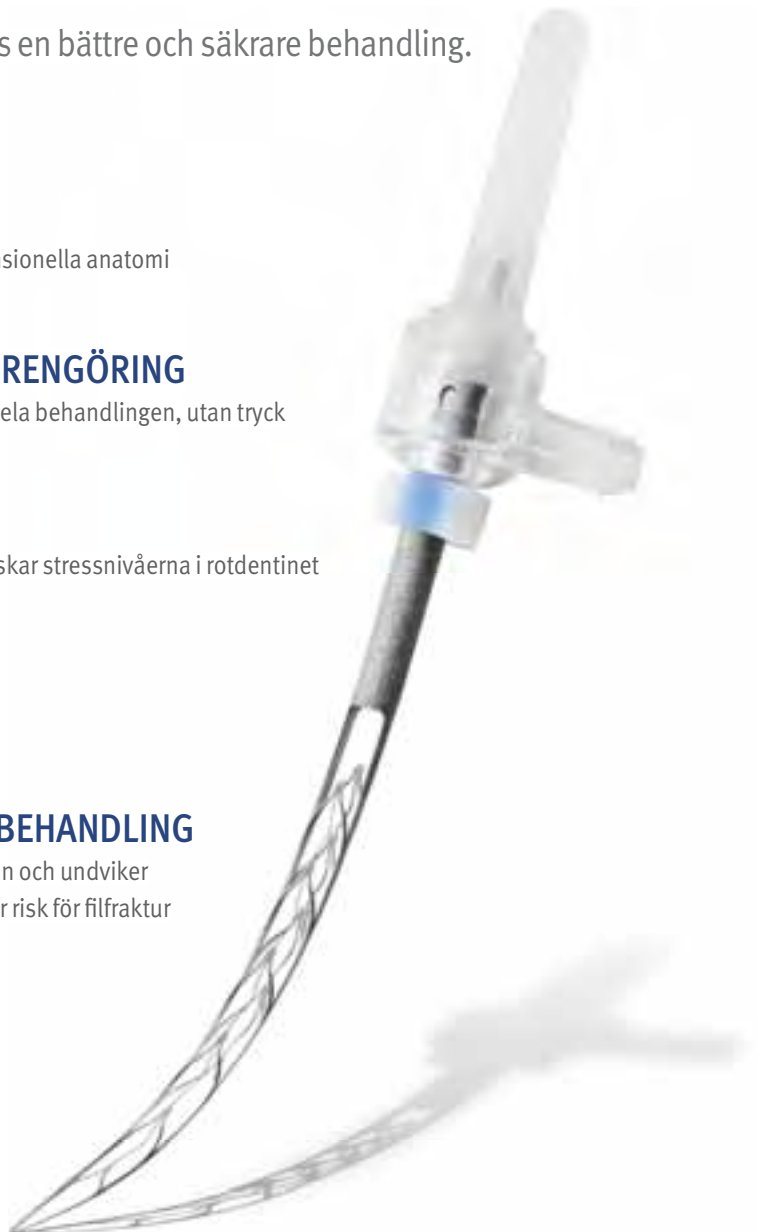

SAF

REDENT NOVA

Första filen på marknaden som genom sin nätstruktur är expanderbar för att uppnå rensning enligt kanalens anatomi. Den unika designen minimerar risken för filfrakturer och mikrospäckor. Tack vare sin ihålliga struktur möjliggörs ett konstant flöde av spolningsvätska utan tryck under hela behandlingen.

SAF-systemet arbetar med 5000 vibrationer per minut under tiden som filens abrasiva yta slipar på kanalväggarna. Vävnadsresterna spolas bort omgående tack vare konstant flöde av spolningsvätska. Vibrationerna bidrar även till ultraljudseffekt för överlägsen rengöring.

Filarna är engångs.

SAF 1,5mm motsvarar ISO 20 - 35

SAF 2,0mm motsvarar ISO 35 - ca 70



		Art nr
Intro kit		530 670
21mm 1,5mm 10 st	fp	530 671
21mm, 2,0mm 5 st	fp	530 674
25mm, 1,5mm 10 st	fp	530 672
25mm, 2,0mm 5 st	fp	530 675
31mm, 1,5mm 10 st	fp	530 673



Vi vill ju uppnå den maximala minimala invasiva behandlingen där vi minimerar avverkningen av friskt dentin. Nu har systemet kommit till Norden!

SAFSYSTEM, filarna som anpassar sig efter rotkanalens anatomi i en 3-Dimensionell verklighet. SAF-filarna är ihålliga och expanderbara. Man får en kontinuerlig spolning genom filarna utan tryck, bättre rengöring av vävnad och "smear layer". Praktiskt betyder det att inga spololyckor behöver uppstå. Det betyder också att man uppnår en överlägsen desinficering.

Genom att filen har en nätformad utformning är risken för filfrakturer minimal. Risken för mikrospäckor eller rotfrakturer är i praktiken obefintlig. Det finns dussintals vetenskapliga studier som publicerats i ledande endodontiska tidskrifter som visar att SAF-systemet är överlägset i jämförelse med roterande system. Studierna styrker att SAF är ett verkligt evidensbaserat koncept.

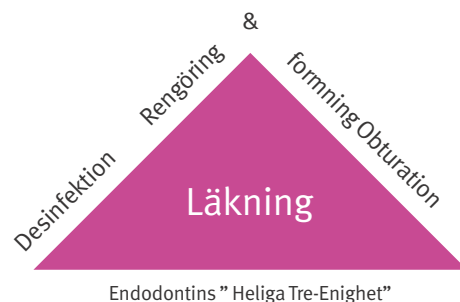

SAF SYSTEM

Sendoline NiTi S1

SENDOLINE

En filsystem för reciprocerande rörelse. Filen har S-profil med icke skärande spets vilket gör att det är enklare att hålla filen centerad i kanalen. Kort skaft underlättar behandlingen och ger bättre åtkomst. Kombinerar med k-fil för att skapa pathway. Filen är sterilförpackad och är avsedd för engångsbruk.

		Art nr
Treatment pack 2 behandlingar, 2 x 3 st	fp	462 540
Standard 25/06, 23 mm, 6 st	fp	462 541
Standard 25/06, 28 mm, 6 st	fp	462 542
Small 15/06, 23 mm, 6 st	fp	462 543
Small 15/06, 28 mm, 6 st	fp	462 544

		Art nr
Handfilar, sterila		
● Nr 10, 21 mm, 5 x 6 st	fp	527 130
○ Nr 15, 21 mm, 5 x 6 st	fp	527 131
● Nr 10, 25 mm, 5 x 6 st	fp	527 540
○ Nr 15, 25 mm, 5 x 6 st	fp	527 541



Sendoline NiTi S5

SENDOLINE

Taper-filar enligt Crown Down-metoden. För vinkelstycke nedväxlat till 150-300 varv/minut. Enkelt förfaringssätt i fem steg. Filarna har en röd färgmarkering på skaftet från nr 1-5. Sterila i blisterförpackning.

		Art nr
Sortiment 23 mm: 1 fil av varje storlek, 5 st	fp	462 574
Nr 1 Taper 8, nr 30, 18 mm, 3 x 6 st	fp	462 565
Nr 2 Taper 6, nr 30, 23 mm, 3 x 6 st	fp	462 566
Nr 3 Taper 4, nr 30, 23 mm, 3 x 6 st	fp	462 567
Nr 4 Taper 4, nr 25, 23 mm, 3 x 6 st	fp	462 568
Nr 5 Taper 4, nr 20, 23 mm, 3 x 6 st	fp	462 569
Sortiment 28 mm: 1 fil av varje storlek, 5 st	fp	462 575
Nr 2 Taper 6, nr 30, 28 mm, 3 x 6 st	fp	462 570
Nr 3 Taper 4, nr 30, 28 mm, 3 x 6 st	fp	462 571
Nr 4 Taper 4, nr 25, 28 mm, 3 x 6 st	fp	462 572
Nr 5 Taper 4, nr 20, 28 mm, 3 x 6 st	fp	462 573



Sendoline S5 Re Treatment

SENDOLINE

Med nya Re Treatment från Sendoline introduceras ett effektivare sätt att ta bort den gamla rotfyllningen av guttaperka. Ett set består av 4 instrument som är konstruerade för att användas enligt Crown Down-metoden. Tillverkad av nickel/titan.

		Art nr
Set nr 1-4 4 st	fp	462 522
Nr 1 Taper 12, nr 30, 6 st	fp	462 523
Nr 2 Taper 8, nr 30, 6 st	fp	462 524
Nr 3 Taper 6, nr 30, 6 st	fp	462 525
Nr 4 Taper 4, nr 30, 6 st	fp	462 526



TF Adaptive

KERR ENDODONTICS

NiTi-filar för maskinell rensning tillsammans med Kerr Elements Motor, roterar när du önskar, reciprokerar när det behövs.

SM filar har en kodring
ML filar har två kodringar

Första fil = grön
Andra fil = gul
Tredje fil = röd

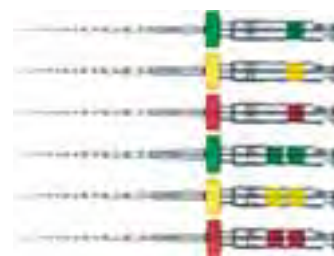

		Art nr
Intro fp		
Small assorted		
23 mm 6 st	fp	462 740
M/L assorted		
23 mm 6 st	fp	462 742
Small assorted		
27 mm 6 st	fp	462 741
M/L assorted		
27 mm 6 st	fp	462 743

		Art nr
23mm		
SM1 4 st	fp	462 744
SM2 4 st	fp	462 745
SM3 4 st	fp	462 746
ML1 4 st	fp	462 750
ML2 4 st	fp	462 751
ML3 4 st	fp	462 752

		Art nr
27 mm		
SM1 4 st	fp	462 747
SM2 4 st	fp	462 748
SM3 4 st	fp	462 749
ML1 4 st	fp	462 753
ML2 4 st	fp	462 754
ML3 4 st	fp	642755

K3

KERR ENDODONTICS

NiTi-filar för maskinell rensning tillsammans med vinkelstycke nedväxlat till 150-300 varv/minut.

Taper 04 = röd och grön markering.
Taper 06 = röd och röd markering.



		Art nr
21mm		
Taper 02 nr 15 6 st	fp	462 601
Taper 02 nr 20 6 st	fp	462 602
Taper 02 nr 25 6 st	fp	462 603
Taper 02 nr 30 6 st	fp	462 604
Taper 02 nr 35 6 st	fp	462 605
Taper 02 nr 40 6 st	fp	462 606
Taper 02 nr 45 6 st	fp	462 607
Taper 04 nr 15 6 st	fp	462 631
Taper 04 nr 20 6 st	fp	462 632
Taper 04 nr 25 6 st	fp	462 633
Taper 04 nr 30 6 st	fp	462 634
Taper 04 nr 35 6 st	fp	462 635
Taper 04 nr 40 6 st	fp	462 636
Taper 04 nr 45 6 st	fp	462 637
Taper 04 nr 50 6 st	fp	462 638
Taper 04 nr 55 6 st	fp	462 639
Taper 04 nr 60 6 st	fp	462 640
Taper 06 nr 15 6 st	fp	462 662
Taper 06 nr 20 6 st	fp	462 663
Taper 06 nr 25 6 st	fp	462 664
Taper 06 nr 30 6 st	fp	462 665
Taper 06 nr 35 6 st	fp	462 666
Taper 06 nr 40 6 st	fp	462 667
Taper 06 nr 45 6 st	fp	462 668
Taper 06 nr 50 6 st	fp	462 669
Taper 06 nr 55 6 st	fp	462 670
Taper 06 nr 60 6 st	fp	462 671
Taper 08 nr 25 6 st	fp	462 696
Taper 10 nr 25 6 st	fp	462 699
Taper 12 nr 25 6 st	fp	462 702

		Art nr
25mm		
Taper 02 nr 15 6 st	fp	462 609
Taper 02 nr 20 6 st	fp	462 610
Taper 02 nr 25 6 st	fp	462 611
Taper 02 nr 30 6 st	fp	462 612
Taper 02 nr 35 6 st	fp	462 613
Taper 02 nr 40 6 st	fp	462 614
Taper 02 nr 45 6 st	fp	462 615
Taper 04 nr 15 6 st	fp	462 641
Taper 04 nr 20 6 st	fp	462 642
Taper 04 nr 25 6 st	fp	462 643
Taper 04 nr 30 6 st	fp	462 644
Taper 04 nr 35 6 st	fp	462 645
Taper 04 nr 40 6 st	fp	462 646
Taper 04 nr 45 6 st	fp	462 647
Taper 04 nr 50 6 st	fp	462 648
Taper 04 nr 55 6 st	fp	462 649
Taper 04 nr 60 6 st	fp	462 650
Taper 06 nr 15 6 st	fp	462 674
Taper 06 nr 20 6 st	fp	462 675
Taper 06 nr 25 6 st	fp	462 676
Taper 06 nr 30 6 st	fp	462 677
Taper 06 nr 35 6 st	fp	462 678
Taper 06 nr 40 6 st	fp	462 679
Taper 06 nr 45 6 st	fp	462 680
Taper 06 nr 50 6 st	fp	462 681
Taper 06 nr 55 6 st	fp	462 682
Taper 06 nr 60 6 st	fp	462 683
Taper 08 nr 25 6 st	fp	462 697
Taper 10 nr 25 6 st	fp	462 700
Taper 12 nr 25 6 st	fp	462 703

		Art nr
30mm		
Taper 02 nr 15 6 st	fp	462 616
Taper 02 nr 20 6 st	fp	462 617
Taper 02 nr 25 6 st	fp	462 618
Taper 02 nr 30 6 st	fp	462 619
Taper 02 nr 35 6 st	fp	462 620
Taper 02 nr 40 6 st	fp	462 621
Taper 02 nr 45 6 st	fp	462 622
Taper 04 nr 15 6 st	fp	462 651
Taper 04 nr 20 6 st	fp	462 652
Taper 04 nr 25 6 st	fp	462 653
Taper 04 nr 30 6 st	fp	462 654
Taper 04 nr 35 6 st	fp	462 655
Taper 04 nr 40 6 st	fp	462 656
Taper 04 nr 45 6 st	fp	462 657
Taper 04 nr 50 6 st	fp	462 658
Taper 04 nr 55 6 st	fp	462 659
Taper 04 nr 60 6 st	fp	462 660
Taper 06 nr 15 6 st	fp	462 684
Taper 06 nr 20 6 st	fp	462 685
Taper 06 nr 25 6 st	fp	462 686
Taper 06 nr 30 6 st	fp	462 687
Taper 06 nr 35 6 st	fp	462 688
Taper 06 nr 40 6 st	fp	462 689
Taper 06 nr 45 6 st	fp	462 690
Taper 06 nr 50 6 st	fp	462 691
Taper 06 nr 55 6 st	fp	462 692
Taper 06 nr 60 6 st	fp	462 693

WaveOne Gold

DENTSPLY SIRONA

Maskinellt rensystem som endast kräver en fil per behandling. Filen arbetar med en reciprocerande rörelse (alternerar mellan medurs och moturs) som minskar riskerna för fastlåsning och därmed risken för filfrakturer. Filarna är sterilförpackade och avsedda för engångsbruk. WaveOne är ett enkelt, säkert och hygieniskt filsystem.

WaveOne Gold – förbättrad fil tack vare GULD-teknologin.

- Minskad risk för metallutmattning – mindre risk för filfrakturer.
- Ökad flexibilitet i filen – möjlighet att behandla svårare kanaler.



		Art nr
Längd 21mm		
Sorterad	4 st, fp	530 630
● Taper 07 nr 20 small	6 st, fp	530 633
● Taper 07 nr 25 primary	6 st, fp	530 634
● Taper 06 nr 35 medium	6 st, fp	530 635
○ Taper 05 nr 45 large	6 st, fp	530 636
Längd 25mm		
Sorterad	4 st, fp	530 631
● Taper 07 nr 20 small	6 st, fp	530 637
● Taper 07 nr 25 primary	6 st, fp	530 638
● Taper 06 nr 35 medium	6 st, fp	530 639
○ Taper 05 nr 45 large	6 st, fp	530 640
Längd 31mm		
Sorterad	4 st, fp	530 632
● Taper 07 nr 20 small	6 st, fp	530 641
● Taper 07 nr 25 primary	6 st, fp	530 642
● Taper 06 nr 35 medium	6 st, fp	530 643
○ Taper 05 nr 45 large	6 st, fp	530 644

Protaper Next

DENTSPLY SIRONA

Sterilförpackade filar för maskinell rensning i specialbehandlat NiTi (M-wire). Rekommenderas som engångsfilare. 2-3 filar är tillräckligt för att rensa även svåra kanaler.

		Art nr
Intro kit 21 mm, X1-X3	2 filar av varje storlek	3 st, fp 530 650
Intro kit 25 mm, X1-X3	2 filar av varje storlek	3 st, fp 530 656
Intro kit 31 mm, X1-X3	2 filar av varje storlek	3 st, fp 530 662



		Art nr
X1 21 mm	6 st, fp	530 651
X2 21 mm	6 st, fp	530 652
X3 21 mm	6 st, fp	530 653
X4 21 mm	6 st, fp	530 654
X5 21 mm	6 st, fp	530 655
X1 25 mm	6 st, fp	530 657
X2 25 mm	6 st, fp	530 658
X3 25 mm	6 st, fp	530 659
X4 25 mm	6 st, fp	530 660
X5 25 mm	6 st, fp	530 661
X1 31 mm	6 st, fp	530 663
X2 31 mm	6 st, fp	530 664
X3 31 mm	6 st, fp	530 665
X4 31 mm	6 st, fp	530 666
X5 31 mm	6 st, fp	530 667

Protaper Gold

DENTSPLY SIRONA

NiTi-filar för maskinell rensning tillsammans med vinkelstycke nedväxlat till 150-300 varv/minut. Multipel konicitet som ger bättre flexibilitet och större avverkning. Sterilförpackade.



		Art nr
Intro kit 21 mm, SX-F3	1 fil av varje storlek	6 st, fp 530 431
Intro kit 25 mm, SX-F3	1 fil av varje storlek	6 st, fp 530 432
Intro kit 31 mm, SX-F3	1 fil av varje storlek	6 st, fp 530 433

Shaping file		Art nr	Finishing file		Art nr
SX 19 mm	6 st, fp	530 435	F1 21 mm	6 st, fp	530 442
S1 21 mm	6 st, fp	530 436	F2 21 mm	6 st, fp	530 443
S2 21 mm	6 st, fp	530 437	F3 21 mm	6 st, fp	530 444
S1 25 mm	6 st, fp	530 438	F4 21 mm	6 st, fp	530 445
S2 25 mm	6 st, fp	530 439	F5 21 mm	6 st, fp	530 446
S1 31 mm	6 st, fp	530 440	F1 25 mm	6 st, fp	530 447
S2 31 mm	6 st, fp	530 441	F2 25 mm	6 st, fp	530 448
			F3 25 mm	6 s, tfp	530 449
			F4 25 mm	6 st, fp	530 450
			F5 25 mm	6 st, fp	530 451
			F1 31 mm	6 st, fp	530 452
			F2 31 mm	6 st, fp	530 453
			F3 31 mm	6 st, fp	530 454
			F4 31 mm	6 st, fp	530 455
			F5 31 mm	6 st, fp	530 456

		Art nr
Retreatment files starter kit		
2 st filar av varje D1, D2, D3, 1 st gult filstall för 8 filar	fp	530460
D1 6 st	6 st, fpfp	530 457
D2 6 st	6 st, fp	530 458
D3 6 st	6 st, fp	530 459

Profile

DENTSPLY SIRONA

NiTi-filar för maskinell rensning tillsammans med vinkelstycke nedväxlat till 150-300 varv/minut.



Taper 0,4 längd 21 mm		Art nr	Taper 0,4 längd 25 mm		Art nr
○ Nr 15	6 st fp	530 030	○ Nr 15	6 st fp	530 039
● Nr 20	6 st fp	530 031	● Nr 20	6 st fp	530 040
● Nr 25	6 st fp	530 032	● Nr 25	6 st fp	530 041
● Nr 30	6 st fp	530 033	● Nr 30	6 st fp	530 042
● Nr 35	6 st fp	530 034	● Nr 35	6 st fp	530 043
● Nr 40	6 st fp	530 035	● Nr 40	6 st fp	530 044
○ Nr 45	6 st fp	530 036	○ Nr 45	6 st fp	530 045
● Nr 60	6 st fp	530 037	● Nr 60	6 st fp	530 046
○ Nr 90	6 st fp	530 038	○ Nr 90	6 st fp	530 047

Taper 0,6 längd 21 mm		Art nr	Taper 0,6 längd 25 mm		Art nr
○ Nr 15	6 st fp	530 048	○ Nr 15	6 st fp	530 055
● Nr 20	6 st fp	530 049	● Nr 20	6 st fp	530 056
● Nr 25	6 st fp	530 050	● Nr 25	6 st fp	530 057
● Nr 30	6 st fp	530 051	● Nr 30	6 st fp	530 058
● Nr 35	6 st fp	530 052	● Nr 35	6 st fp	530 059
● Nr 40	6 st fp	530 053	● Nr 40	6 st fp	530 060
Nr 15-40	6 stfp	530 054	Nr 15-40	6 stfp	530 061

Profile Orifice Shapers

DENTSPLY SIRONA

NiTi-filar för maskinell rensning tillsammans med vinkelstycke nedväxlat till 150-300 varv/minut. Korta filar med stor taper för den koronala delen.



	Art nr
19 mm	
06-30 6 st, fp	530 301
06-40 6 st, fp	530 302
07-50 6 st, fp	530 303
08-60 6 st, fp	530 304
08-80 6 st, fp	530 305

Proglider

DENTSPLY SIRONA

Nyhet!

En fil för skapandet av en glide-path som följer tandens ursprungliga anatomi. Lämplig för mycket böjda kanaler.



	Art nr
21 mm 6 stfp	530 530
25 mm 6 stfp	530 531
31 mm 6 stfp	530 532

Hyflex CM

COLTENE

NiTi-filar för maskinell rensning tillsammans med vinkelstycke nedväxlat till 150-300 varv/minut.

Återgår ej till sin ursprungsform under behandling vilket minimerar risken för perforering.

Efter autoklavering så återgår filen till sin ursprungliga form.

Röd färgmarkering = ISO taper 08.

Gul färgmarkering = ISO taper 06 och 04.

Orange filstopp = taper 08.

Rosa filstopp = taper 06.

Ljusblå filstopp = taper 04.



	Art nr
19 mm	
Nr 08/25 6 st	fp 462 150
21 mm	
Sortiment, 04/20, 04/25, 04/30, 04/40, 06/20, 08/25	6 st fp 462 165
25 mm	
Sortiment, 04/20, 04/25, 04/30, 04/40, 06/20, 08/25	6 st fp 462 184
31 mm	
Sortiment, 04/20mm, 04/25, 04/30, 04/40, 06/20, 08/25	6 st fp 462 195



	Art nr
21 mm	
Nr 04/15 6 st	fp 462 151
Nr 04/20 6 st	fp 462 152
Nr 04/25 6 st	fp 462 153
Nr 04/30 6 st	fp 462 154
Nr 04/35 6 st	fp 462 155
Nr 04/40 6 st	fp 462 156
Nr 04/45 6 st	fp 462 157
Nr 04/50 6 st	fp 462 158
Nr 04/60 6 st	fp 462 159
Nr 06/20 6 st	fp 462 160
Nr 06/25 6 st	fp 462 161
Nr 06/30 6 st	fp 462 162
Nr 06/35 6 st	fp 462 163
Nr 06/40 6 st	fp 462 164

	Art nr
25 mm	
Nr 04/15 6 st	fp 462 170
Nr 04/20 6 st	fp 462 171
Nr 04/25 6 st	fp 462 172
Nr 04/30 6 st	fp 462 173
Nr 04/35 6 st	fp 462 174
Nr 04/40 6 st	fp 462 175
Nr 04/45 6 st	fp 462 176
Nr 04/50 6 st	fp 462 177
Nr 04/60 6 st	fp 462 178
Nr 06/20 6 st	fp 462 179
Nr 06/25 6 st	fp 462 180
Nr 06/30 6 st	fp 462 181
Nr 06/35 6 st	fp 462 182
Nr 06/40 6 st	fp 462 183

	Art nr
31 mm	
Nr 04/15 6 st	fp 462 185
Nr 04/20 6 st	fp 462 186
Nr 04/25 6 st	fp 462 187
Nr 04/30 6 st	fp 462 188
Nr 04/40 6 st	fp 462 189
Nr 04/50 6 st	fp 462 190
Nr 04/60 6 st	fp 462 191
Nr 06/20 6 st	fp 462 192
Nr 06/30 6 st	fp 462 193
Nr 06/40 6 st	fp 462 194



MOVEMENT BY SWEDEN

The S1 System - reciprocating, smooth and flexible. Like a dance.

- Enfilssystem - enkel anslutning till din tandläkarunit
- Smart vinkelstycke - integrerad växellåda som skapar reciperande rörelse - mindre risk för filfraktur
- Praktisk filförpackning - sterila och färdiga att använda



Sendoline[®]
PERFECT ENDO

För mer information www.sendoline.com



S5 Perfect Endo Motor

SENDOLINE

S5 Perfect Endo Motor är en sladdlös smidig endodontomotor för roterande maskinella filar i allmänhet och Sendoline S5 i synnerhet.

- Ca 2,5 tim driftstid på en uppladdning.
- Konstant varvtal, 300 varv/minut.
- Enkel inställning av vridmoment (1–5).
- Säker användning – minimal risk att frakturera tack vare vridmomentkontroll.
- NYHET! Smidigt vinkelstycke numera med clips för anslutning till apexlokalisator!



Innehåll:

1 x S5 Motorhandstycke
1 x S5 Vinkelstycke 16:1
2 x S5 Apexclip
2 x Rotary files Intro kit

		Art nr
S5 Perfect Endo Motor	st	107 460

S1-E

SENDOLINE

S1-E Med ny teknik har vi förenklat endodontin och gjort den ännu mer kostnadseffektiv. Med S1-systemets unika design utförs rotbehandlingen med reciprocera rörelse och ger dig möjlighet att rotbehandla med en enda maskinell fil.

Löstagbart Apex-clip för direktanslutning till apexlokalisator ersätter behovet av filklämma i förekommande fall.

Använd gärna instrumentet med engångs Isolerhylsa för att förhindra att vinkelstycket kommer i kontakt med patienten vid direktansluten apexlokalisator. Se Maskinell rensning Tillbehör.

S1 Files levereras sterilförpackade och färdiga att använda direkt från förpackningen.

Urvalet av filar hittar du under Förbrukning/Endodonti.

Fem skäl att välja S1-systemet:

- Smart vinkelstycke.
- Bara en fil.
- Praktisk förpackning
- S-profilen jobbar optimalt
- Mindre risk för filfraktur

Innehåll:

1 x S1-E Vinkelstycke
1 x Apex-clip, 2 mm
1 x Treatment pack filar

		Art nr
S1-E Vinkelstycks-kit	st	107 340



X-Smart Plus

DENTSPLY SIRONA

X-Smart Plus är en motor för endodonti. Motorn går att använda till både reciprokerande filsystem – såsom WaveOne – och även till alla olika roterande filsystem. Den är förprogrammerad för WaveOne och flera av Dentsply Sironas system, men den har också ytterligare 8 program där man själv väljer inställningar för varvtal och vridmoment. Styrenheten för motorn är laddningsbar, har en tydlig färgdisplay och är enkel att ställa in.

**Innehåll:**

1x X-Smart Plus endomotor
 1 x Vinkelstycke 6:1
 1 x Bordsställ för motor
 1 x Nätaggregat/laddare

Tekniska data:

Rörelse: reciprokerande resp. roterande
Varvtal: 250–1200 varv/minut
Vridmoment: 0,6–4,0 Ncm
Auto-reverse: Ja, vid kontinuerlig rotation
Utväxling vst: 6:1

		Art nr
X-Smart Plus	st	107 392

X-Smart Plus WaveOne Gold kit

DENTSPLY SIRONA

X-Smart Plus WaveOne Gold Kit är en ny generation av WaveOne-systemet och har samma uppskattade egenskaper som tidigare WaveOne.

- Säkert – den reciprocerande rörelsen minskar risken för fastlåsning och därmed filfrakturer.
- Enkelt – endast en fil per behandling i de flesta fall.
- Hygieniskt – alltid en ny fil för varje patient.
- Tidsbesparande - förenklad hantering
- WaveOne Gold – förbättrad fil tack vare Guld-teknologin.
- Minskad risk för metallutmattnings – mindre risk för filfrakturer.
- Ökad flexibilitet i filen – möjlighet att behandla svårare kanaler.

**Innehåll:**

1x X-Smart Plus endomotor
 15 x WaveOne Gold Primary filar 25 mm
 4 x 4 st WaveOne Gold Assortment filar 25 mm
 3 x Proglider 25 mm
 1 x WaveOne DVD och kort för kliniskt bruk

Tekniska data:

Rörelse: Reciprocerande resp. roterande
Varvtal: 250–1200 varv/min
Vridmoment: 0,6–4,0 Ncm
Auto-reverse: Ja, vid kontinuerlig rotation
Utväxling vst: 6:1

		Art nr
X-Smart Plus WaveOne Gold Kit	st	107 393

Sendoline H-filar

SENDOLINE



Osteril fil i blisterförpackning
1 x 6 st

		Art nr
21 mm		
● Nr 08	fp	526 356
● Nr 10	fp	526 357
○ Nr 15	fp	526 358
● Nr 20	fp	526 359
● Nr 25	fp	526 360
● Nr 30	fp	526 361
● Nr 35	fp	526 362
● Nr 40	fp	526 363
○ Nr 45	fp	526 364
● Nr 50	fp	526 365
● Nr 55	fp	526 366
● Nr 60	fp	526 367
● Nr 70	fp	526 368
● Nr 80	fp	526 369

Osteril fil i blisterförpackning
1 x 6 st

		Art nr
25 mm		
● Nr 08	fp	526 375
● Nr 10	fp	526 376
○ Nr 15	fp	526 377
● Nr 20	fp	526 378
● Nr 25	fp	526 379
● Nr 30	fp	526 380
● Nr 35	fp	526 381
● Nr 40	fp	526 382
○ Nr 45	fp	526 383
● Nr 50	fp	526 384
● Nr 55	fp	526 385
● Nr 60	fp	526 386
● Nr 70	fp	526 387
● Nr 80	fp	526 388
○ Nr 90	fp	526 389

Osteril fil i blisterförpackning
1 x 6 st

		Art nr
28 mm		
● Nr 08	fp	526 394
● Nr 10	fp	526 395
○ Nr 15	fp	526 396
● Nr 20	fp	526 397
● Nr 25	fp	526 398
● Nr 30	fp	526 399
● Nr 35	fp	526 400
● Nr 40	fp	526 401
○ Nr 45	fp	526 402
● Nr 50	fp	526 403
● Nr 55	fp	526 404
● Nr 60	fp	526 405
● Nr 70	fp	526 406
● Nr 80	fp	526 407

Dentsply Sirona H-filar Ready Steel

DENTSPLY SIRONA



Steril fil i blisterförpackning
1 x 6 st

		Art nr
21 mm		
● Nr 08	fp	530 200
● Nr 10	fp	530 201
○ Nr 15	fp	530 202
● Nr 20	fp	530 203
● Nr 25	fp	530 204
● Nr 30	fp	530 205
● Nr 35	fp	530 206
● Nr 40	fp	530 207
○ Nr 45	fp	530 208
● Nr 50	fp	530 209
● Nr 55	fp	530 210
● Nr 60	fp	530 211
● Nr 70	fp	530 212
● Nr 80	fp	530 213
○ Nr 90	fp	530 214

Steril fil i blisterförpackning
1 x 6 st

		Art nr
25 mm		
● Nr 08	fp	530 220
● Nr 10	fp	530 221
○ Nr 15	fp	530 222
● Nr 20	fp	530 223
● Nr 25	fp	530 224
● Nr 30	fp	530 225
● Nr 35	fp	530 226
● Nr 40	fp	530 227
○ Nr 45	fp	530 228
● Nr 50	fp	530 229
● Nr 55	fp	530 230
● Nr 60	fp	530 231
● Nr 70	fp	530 232
● Nr 80	fp	530 233
○ Nr 90	fp	530 234

Steril fil i blisterförpackning
1 x 6 st

		Art nr
28 mm		
● Nr 08	fp	530 240
● Nr 10	fp	530 241
○ Nr 15	fp	530 242
● Nr 20	fp	530 243
● Nr 25	fp	530 244
● Nr 30	fp	530 245
● Nr 35	fp	530 246
● Nr 40	fp	530 247
○ Nr 45	fp	530 248
● Nr 50	fp	530 249
● Nr 55	fp	530 250
● Nr 60	fp	530 251

H-Filar



Osterila. Rostfria rotkanalsfiler
1 x 6 st

		Art nr
21 mm		
Sortiment 15-40	fp	531 399
● Nr 08	fp	531 400
● Nr 10	fp	531 401
○ Nr 15	fp	531 402
● Nr 20	fp	531 403
● Nr 25	fp	531 404
● Nr 30	fp	531 405
● Nr 35	fp	531 406
● Nr 40	fp	531 407
○ Nr 45	fp	531 408
● Nr 50	fp	531 409
● Nr 60	fp	531 410
● Nr 70	fp	531 411
● Nr 80	fp	531 412

Osterila. Rostfria rotkanalsfiler
1 x 6 st

		Art nr
25 mm		
Sortiment 15-40	fp	531 415
● Nr 08	fp	531 416
● Nr 10	fp	531 417
○ Nr 15	fp	531 418
● Nr 20	fp	531 419
● Nr 25	fp	531 420
● Nr 30	fp	531 421
● Nr 35	fp	531 422
● Nr 40	fp	531 423
○ Nr 45	fp	531 424
● Nr 50	fp	531 425
● Nr 60	fp	531 426
● Nr 70	fp	531 427
● Nr 80	fp	531 428

Osterila. Rostfria rotkanalsfiler
1 x 6 st

		Art nr
31 mm		
Sortiment 15-40	fp	531 500
● Nr 10	fp	531 502
○ Nr 15	fp	531 503
● Nr 20	fp	531 504
● Nr 25	fp	531 505
● Nr 30	fp	531 506
● Nr 35	fp	531 507
● Nr 40	fp	531 508
○ Nr 45	fp	531 509
● Nr 50	fp	531 510
● Nr 60	fp	531 511
● Nr 70	fp	531 512
● Nr 80	fp	531 513

TOP DENT



Top Dent Dentostan

– Sterila resorberbara kuddar för snabb och effektiv hämning av blödning

Sendoline K-filar

SENDOLINE

Osteril fil i blisterförpackning
1 x 6 st

		Art nr
21 mm		
● Nr 06	fp	527 108
● Nr 08	fp	527 109
● Nr 20	fp	527 112
● Nr 25	fp	527 113
● Nr 30	fp	527 114
● Nr 35	fp	527 115
● Nr 40	fp	527 116
○ Nr 45	fp	527 117
● Nr 50	fp	527 118
● Nr 55	fp	527 119
● Nr 60	fp	527 120
● Nr 70	fp	527 121
● Nr 80	fp	527 122

Osteril fil i blisterförpackning
1 x 6 st

		Art nr
25 mm		
● Nr 06	fp	527 508
● Nr 08	fp	527 509
● Nr 20	fp	527 512
● Nr 25	fp	527 513
● Nr 30	fp	527 514
● Nr 35	fp	527 515
● Nr 40	fp	527 516
○ Nr 45	fp	527 517
● Nr 50	fp	527 518
● Nr 55	fp	527 519
● Nr 60	fp	527 520
● Nr 70	fp	527 521
● Nr 80	fp	527 522

Osteril fil i blisterförpackning
1 x 6 st

		Art nr
28 mm		
● Nr 08	fp	527 809
● Nr 10	fp	527 810
○ Nr 15	fp	527 811
● Nr 20	fp	527 812
● Nr 25	fp	527 813
● Nr 30	fp	527 814
● Nr 35	fp	527 815
● Nr 40	fp	527 816
○ Nr 45	fp	527 817
● Nr 50	fp	527 818
● Nr 55	fp	527 819
● Nr 60	fp	527 820

Steril fil i blisterförpackning
5 x 6 st

		Art nr
21 mm		
● Nr 10	fp	527 130
○ Nr 15	fp	527 131

Steril fil i blisterförpackning
5 x 6 st

		Art nr
25 mm		
● Nr 10	fp	527 540
○ Nr 15	fp	527 541

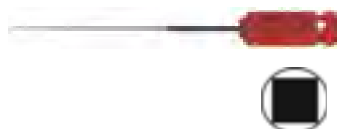

Dentsply Sirona K-filar Ready Steel

DENTSPLY SIRONA

Steril fil i blisterförpackning
1 x 6 st

		Art nr
21 mm		
● Nr 06	fp	530 080
● Nr 08	fp	530 081
● Nr 10	fp	530 082
○ Nr 15	fp	530 083
● Nr 20	fp	530 084
● Nr 25	fp	530 085
● Nr 30	fp	530 086
● Nr 35	fp	530 087
● Nr 40	fp	530 088
○ Nr 45	fp	530 089

Steril fil i blisterförpackning
1 x 6 st

		Art nr
25 mm		
● Nr 06	fp	530 090
● Nr 08	fp	530 091
● Nr 10	fp	530 092
○ Nr 15	fp	530 093
● Nr 20	fp	530 094
● Nr 25	fp	530 095
● Nr 30	fp	530 096
● Nr 35	fp	530 097
● Nr 40	fp	530 098
○ Nr 45	fp	530 099
● Nr 50	fp	530 100
● Nr 55	fp	530 101
● Nr 60	fp	530 102
● Nr 70	fp	530 103
● Nr 80	fp	530 104

Steril fil i blisterförpackning
1 x 6 st

		Art nr
28 mm		
● Nr 06	fp	530 105
● Nr 08	fp	530 106
● Nr 10	fp	530 107
○ Nr 15	fp	530 108
● Nr 20	fp	530 109
● Nr 25	fp	530 110



K-Filar



Rostfria rotkanalsfilar. Osterila.
1 x 6 st

		Art nr
21 mm		
Sortiment 15-40	fp	531 332
● Nr 08	fp	531 333
● Nr 10	fp	531 334
○ Nr 15	fp	531 335
● Nr 20	fp	531 336
● Nr 25	fp	531 337
● Nr 30	fp	531 338
● Nr 35	fp	531 339
● Nr 40	fp	531 340
○ Nr 45	fp	531 341
● Nr 50	fp	531 342
● Nr 60	fp	531 343
● Nr 70	fp	531 344
● Nr 80	fp	531 345

Rostfria rotkanalsfilar. Osterila.
1 x 6 st

		Art nr
25 mm		
Sortiment 15-40	fp	531 350
Sortiment 45-80	fp	531 348
● Nr 06	fp	531 349
● Nr 08	fp	531 351
● Nr 10	fp	531 352
○ Nr 15	fp	531 353
● Nr 20	fp	531 354
● Nr 25	fp	531 355
● Nr 30	fp	531 356
● Nr 35	fp	531 357
● Nr 40	fp	531 358
○ Nr 45	fp	531 359
● Nr 50	fp	531 360
● Nr 60	fp	531 361
● Nr 70	fp	531 362
● Nr 80	fp	531 363
○ Nr 90	fp	531 364

Rostfria rotkanalsfilar. Osterila.
1 x 6 st

		Art nr
31 mm		
Sortiment 15-40	fp	531 368
Sortiment 45-80	fp	531 369
● Nr 08	fp	531 370
● Nr 10	fp	531 371
○ Nr 15	fp	531 372
● Nr 20	fp	531 373
● Nr 25	fp	531 374
● Nr 30	fp	531 375
● Nr 35	fp	531 376
● Nr 40	fp	531 377
○ Nr 45	fp	531 378
● Nr 50	fp	531 379
● Nr 60	fp	531 380
● Nr 70	fp	531 381
● Nr 80	fp	531 382

TOP DENT



Top Dent Comfortip

Parotisblockerare med absorberande kärna
för lokal torrläggning i munnen



Top Dent Comfortip utmanar idag sina konkurrerande lösningar på marknaden med en, precis som namnet antyder, mer patientvänlig utformning

Sendoline K-Reamer

SENDOLINE

Förpackning
1 x 6 st

		Art nr
21 mm		
● Nr 08	fp	528 109
● Nr 10	fp	528 110
○ Nr 15	fp	528 111
● Nr 20	fp	528 112
● Nr 25	fp	528 113
● Nr 30	fp	528 114
● Nr 35	fp	528 115
● Nr 40	fp	528 116
○ Nr 45	fp	528 117
● Nr 50	fp	528 118
● Nr 55	fp	528 119
● Nr 60	fp	528 120
● Nr 70	fp	528 121
● Nr 80	fp	528 122
○ Nr 90	fp	528 123
● Nr 100	fp	528 124

Förpackning
1 x 6 st

		Art nr
25 mm		
● Nr 08	fp	528 508
● Nr 10	fp	528 510
○ Nr 15	fp	528 511
● Nr 20	fp	528 512
● Nr 25	fp	528 513
● Nr 30	fp	528 514
● Nr 35	fp	528 515
● Nr 40	fp	528 516
○ Nr 45	fp	528 517
● Nr 50	fp	528 518
● Nr 55	fp	528 519
● Nr 60	fp	528 520
● Nr 70	fp	528 521
● Nr 80	fp	528 522
○ Nr 90	fp	528 523
● Nr 100	fp	528 524

Förpackning
1 x 6 st

		Art nr
28 mm		
● Nr 08	fp	528 809
● Nr 10	fp	528 810
○ Nr 15	fp	528 811
● Nr 20	fp	528 812
● Nr 25	fp	528 813
● Nr 30	fp	528 814
● Nr 35	fp	528 815
● Nr 40	fp	528 816
○ Nr 45	fp	528 817
● Nr 50	fp	528 818
● Nr 55	fp	528 819
● Nr 60	fp	528 820
● Nr 70	fp	528 821
● Nr 80	fp	528 822
○ Nr 90	fp	528 823
● Nr 100	fp	528 824

Dentsply Sirona K-Flexreamer Ready Steel

DENTSPLY SIRONA

Sterilförpackade
1 x 6 st

		Art nr
25 mm		
○ Nr 15	fp	530 115
● Nr 20	fp	530 116
● Nr 25	fp	530 117
● Nr 30	fp	530 118
● Nr 35	fp	530 120
● Nr 40	fp	530 121



Dentsply Sirona K-reamer Ready Steel

DENTSPLY SIRONA

Steril fil i blisterförpackning
1 x 6 st

		Art nr
21 mm		
● Nr 08	fp	530 130
● Nr 10	fp	530 131
○ Nr 15	fp	530 132
● Nr 20	fp	530 133
● Nr 25	fp	530 134
● Nr 30	fp	530 135
● Nr 35	fp	530 136
● Nr 40	fp	530 137
○ Nr 45	fp	530 138
● Nr 50	fp	530 139
● Nr 55	fp	530 140
● Nr 60	fp	530 141
● Nr 70	fp	530 142
● Nr 80	fp	530 143
○ Nr 90	fp	530 144
● Nr 100	fp	530 145
● Nr 110	fp	530 146

Steril fil i blisterförpackning
1 x 6 st

		Art nr
25 mm		
● Nr 08	fp	530 150
● Nr 10	fp	530 151
○ Nr 15	fp	530 152
● Nr 20	fp	530 153
● Nr 25	fp	530 154
● Nr 30	fp	530 155
● Nr 35	fp	530 156
● Nr 40	fp	530 157
○ Nr 45	fp	530 158
● Nr 50	fp	530 159
● Nr 55	fp	530 160
● Nr 60	fp	530 161
● Nr 70	fp	530 162
● Nr 80	fp	530 163
○ Nr 90	fp	530 164
● Nr 100	fp	530 165
● Nr 110	fp	530 166

Steril fil i blisterförpackning
1 x 6 st

		Art nr
28 mm		
● Nr 08	fp	530 170
● Nr 10	fp	530 171
○ Nr 15	fp	530 180
● Nr 20	fp	530 181
● Nr 25	fp	530 182
● Nr 30	fp	530 183
● Nr 35	fp	530 184
● Nr 40	fp	530 185
○ Nr 45	fp	530 186
● Nr 50	fp	530 187
● Nr 55	fp	530 190
● Nr 60	fp	530 191
● Nr 70	fp	530 192
● Nr 80	fp	530 193
○ Nr 90	fp	530 194
● Nr 100	fp	530 195
● Nr 110	fp	530 196

K-Reamers

Rostfria rotkanalsfil. Osterila.
1 x 6 st

		Art nr
21 mm		
Sortiment 15-40	fp	531 298
Sortiment 45-80	fp	531 299
● Nr 08	fp	531 296
● Nr 10	fp	531 297
○ Nr 15	fp	531 300
● Nr 20	fp	531 301
● Nr 25	fp	531 302
● Nr 30	fp	531 303
● Nr 35	fp	531 304
● Nr 40	fp	531 305
○ Nr 45	fp	531 306
● Nr 50	fp	531 307
● Nr 60	fp	531 308
● Nr 70	fp	531 309
● Nr 80	fp	531 310

Rostfria rotkanalsfil. Osterila.
1 x 6 st

		Art nr
25 mm		
Sortiment 15-40	fp	531 315
Sortiment 45-80	fp	531 314
● Nr 08	fp	531 312
● Nr 10	fp	531 313
○ Nr 15	fp	531 316
● Nr 20	fp	531 317
● Nr 25	fp	531 318
● Nr 30	fp	531 319
● Nr 35	fp	531 320
● Nr 40	fp	531 321
○ Nr 45	fp	531 322
● Nr 50	fp	531 323
● Nr 60	fp	531 324
● Nr 70	fp	531 325
● Nr 80	fp	531 326

Rostfria rotkanalsfil. Osterila.
1 x 6 st

		Art nr
31 mm		
Sortiment 15-40	fp	531 521
Sortiment 45-80	fp	531 522
● Nr 08	fp	531 519
● Nr 10	fp	531 520
○ Nr 15	fp	531 523
● Nr 20	fp	531 524
● Nr 25	fp	531 525
● Nr 30	fp	531 526
● Nr 35	fp	531 527
● Nr 40	fp	531 528
○ Nr 45	fp	531 529
● Nr 50	fp	531 530
● Nr 60	fp	531 531
● Nr 70	fp	531 532
● Nr 80	fp	531 533
○ Nr 90	fp	531 534

Sendoline S-filar

SENDOLINE

Förpackning, Osterila.
1 x 6 st

		Art nr
21 mm		
● Nr 06	fp	529 107
● Nr 08	fp	529 108
● Nr 10	fp	529 110
○ Nr 15	fp	529 111
● Nr 20	fp	529 112
● Nr 25	fp	529 113
● Nr 30	fp	529 114
● Nr 35	fp	529 115
● Nr 40	fp	529 116
○ Nr 45	fp	529 117
● Nr 50	fp	529 118
● Nr 55	fp	529 119
● Nr 60	fp	529 120
● Nr 70	fp	529 121
● Nr 80	fp	529 122
○ Nr 90	fp	529 123
● Nr 100	fp	529 124

Förpackning, Osterila.
1 x 6 st

		Art nr
25 mm		
● Nr 06	fp	529 507
● Nr 08	fp	529 508
● Nr 10	fp	529 510
○ Nr 15	fp	529 511
● Nr 20	fp	529 512
● Nr 25	fp	529 513
● Nr 30	fp	529 514
● Nr 35	fp	529 515
● Nr 40	fp	529 516
○ Nr 45	fp	529 517
● Nr 50	fp	529 518
● Nr 55	fp	529 519
● Nr 60	fp	529 520
● Nr 70	fp	529 521
● Nr 80	fp	529 522
○ Nr 90	fp	529 523
● Nr 100	fp	529 524
● Nr 110	fp	529 525
● Nr 120	fp	529 526

Förpackning, Osterila.
1 x 6 st

		Art nr
28 mm		
● Nr 08	fp	529 808
● Nr 10	fp	529 810
○ Nr 15	fp	529 811
● Nr 20	fp	529 812
● Nr 25	fp	529 813
● Nr 30	fp	529 814
● Nr 35	fp	529 815
● Nr 40	fp	529 816
○ Nr 45	fp	529 817
● Nr 50	fp	529 818
● Nr 55	fp	529 819
● Nr 60	fp	529 820
● Nr 70	fp	529 821
● Nr 80	fp	529 822
○ Nr 90	fp	529 823
● Nr 100	fp	529 824
● Nr 110	fp	529 825
● Nr 120	fp	529 826

Sendoline S-finder

SENDOLINE

Förpackning, Osterila.
1 x 6 st

		Art nr
21 mm		
● Nr 10 18 mm	fp	529 100
● Nr 10 21 mm	fp	529 840



NiTi H-Filar

NiTi H-Filar

Nickeltitan-filar
1 x 6 st

		Art nr
25 mm		
Sortiment 15-40	fp	531 470
● Nr 10	fp	531 471
○ Nr 15	fp	531 472
● Nr 20	fp	531 473
● Nr 25	fp	531 474
● Nr 30	fp	531 475
● Nr 35	fp	531 476
● Nr 40	fp	531 477
○ Nr 45	fp	531 478
● Nr 50	fp	531 479
● Nr 60	fp	531 480



Sendoline NiTi K-filar

SENDOLINE



Nickeltitan-filar. Osterila. 1 x 6 st.

		Art nr
21 mm		
○ Nr 15	fp	529 900
● Nr 20	fp	529 901
● Nr 25	fp	529 902
● Nr 30	fp	529 903
● Nr 35	fp	529 904
● Nr 40	fp	529 905
○ Nr 45	fp	529 906
● Nr 50	fp	529 907
● Nr 55	fp	529 908
● Nr 60	fp	529 909
● Nr 70	fp	529 910
● Nr 80	fp	529 911

Nickeltitan-filar. Osterila. 1 x 6 st.

		Art nr
25 mm		
○ Nr 15	fp	529 920
● Nr 20	fp	529 921
● Nr 25	fp	529 922
● Nr 30	fp	529 923
● Nr 35	fp	529 924
● Nr 40	fp	529 925
○ Nr 45	fp	529 926
● Nr 50	fp	529 927
● Nr 55	fp	529 928
● Nr 60	fp	529 929
● Nr 70	fp	529 952
● Nr 80	fp	529 953

Nickeltitan-filar. Osterila. 1 x 6 st.

		Art nr
28 mm		
○ Nr 15	fp	529 956
● Nr 20	fp	529 957
● Nr 25	fp	529 958
● Nr 30	fp	529 959
● Nr 35	fp	529 960
● Nr 40	fp	529 961
○ Nr 45	fp	529 962
● Nr 50	fp	529 963
● Nr 55	fp	529 964
● Nr 60	fp	529 965
● Nr 70	fp	529 966
● Nr 80	fp	529 967

Dentsply Sirona Nitiflex

DENTSPLY SIRONA

Nickeltitan-filar 1 x 6 st

		Art nr
21 mm		
○ Nr 15	fp	530 000
● Nr 20	fp	530 001
● Nr 25	fp	530 002
● Nr 30	fp	530 003
● Nr 35	fp	530 004
● Nr 40	fp	530 005
○ Nr 45	fp	530 006
● Nr 50	fp	530 007
● Nr 55	fp	530 008
● Nr 60	fp	530 009

Nickeltitan-filar 1 x 6 st

		Art nr
25 mm		
○ Nr 15	fp	530 010
● Nr 20	fp	530 011
● Nr 25	fp	530 012
● Nr 30	fp	530 013
● Nr 35	fp	530 014
● Nr 40	fp	530 015
○ Nr 45	fp	530 016
● Nr 50	fp	530 017
● Nr 55	fp	530 018
● Nr 60	fp	530 019



NiTi K-Filar



Nickeltitan-filar. Osterila. 1 x 6 st

		Art nr
21 mm		
● Nr 10	fp	531 435
○ Nr 15	fp	531 436
● Nr 20	fp	531 437
● Nr 25	fp	531 438
● Nr 30	fp	531 439
● Nr 35	fp	531 440
● Nr 40	fp	531 441
○ Nr 45	fp	531 442
● Nr 50	fp	531 443
● Nr 60	fp	531 444

Nickeltitan-filar. Osterila. 1 x 6 st

		Art nr
25 mm		
Sortiment 15-40	fp	531 450
● Nr 10	fp	531 451
○ Nr 15	fp	531 452
● Nr 20	fp	531 453
● Nr 25	fp	531 454
● Nr 30	fp	531 455
● Nr 35	fp	531 456
● Nr 40	fp	531 457
○ Nr 45	fp	531 458
● Nr 50	fp	531 459
● Nr 60	fp	531 460

Nickeltitan-filar. Osterila. 1 x 6 st

		Art nr
31 mm		
● Nr 10	fp	531 540
○ Nr 15	fp	531 541
● Nr 20	fp	531 542
● Nr 25	fp	531 543
● Nr 30	fp	531 544
● Nr 35	fp	531 545
● Nr 40	fp	531 546
○ Nr 45	fp	531 547
● Nr 50	fp	531 548
● Nr 60	fp	531 549

Sendoline NiTi K-Reamer

SENDOLINE



Nickeltitan-filar 1 x 6 st

		Art nr
21 mm		
○ Nr 15	fp	529 930
● Nr 20	fp	529 931
● Nr 25	fp	529 932
● Nr 30	fp	529 933
● Nr 35	fp	529 934
● Nr 40	fp	529 935

Nickeltitan-filar 1 x 6 st

		Art nr
25 mm		
○ Nr 15	fp	529 940
● Nr 20	fp	529 941
● Nr 25	fp	529 942
● Nr 30	fp	529 943
● Nr 35	fp	529 944
● Nr 40	fp	529 945

NiTi S-Filar

Sendoline NiTi S-filar

SENDOLINE

Nickeltitan-filar 1 x 6 st

		Art nr
21 mm		
● Nr 10	fp	529 846
○ Nr 15	fp	529 847
● Nr 20	fp	529 848
● Nr 25	fp	529 849
● Nr 30	fp	529 850
● Nr 35	fp	529 851
● Nr 40	fp	529 852
○ Nr 45	fp	529 853
● Nr 50	fp	529 854
● Nr 55	fp	529 855
● Nr 60	fp	529 856
● Nr 70	fp	529 858
● Nr 80	fp	529 860

Nickeltitan-filar 1 x 6 st

		Art nr
25 mm		
● Nr 10	fp	529 879
○ Nr 15	fp	529 861
● Nr 20	fp	529 862
● Nr 25	fp	529 863
● Nr 30	fp	529 864
● Nr 35	fp	529 865
● Nr 40	fp	529 866
○ Nr 45	fp	529 867
● Nr 50	fp	529 868
● Nr 55	fp	529 869
● Nr 60	fp	529 870
● Nr 70	fp	529 872
● Nr 80	fp	529 874

Nickeltitan-filar 1 x 6 st

		Art nr
28 mm		
○ Nr 15	fp	529 883
● Nr 20	fp	529 884
● Nr 25	fp	529 885
● Nr 30	fp	529 886
● Nr 35	fp	529 887
● Nr 40	fp	529 888
○ Nr 45	fp	529 889
● Nr 50	fp	529 890
● Nr 55	fp	529 891
● Nr 60	fp	529 892
● Nr 70	fp	529 893
● Nr 80	fp	529 894

Sendoline Nervextraktor

SENDOLINE

Förpackning 1 x 6 st

		Art nr
25 mm		
○ Nr 1	fp	533 629
● Nr 2	fp	533 630
● Nr 3	fp	533 631
● Nr 4	fp	533 632
● Nr 5	fp	533 633
● Nr 6	fp	533 634



Endometer

		Art nr
Endometer	st	532 150



Mätsticka

DENTSPY SIRONA

För mätning av rotkanalsinstrument, samt bestämning av ISO-dimension på t.ex. guttaperkapoints. Nu svarteloxerad aluminium (tidigare blå).
3 x 15 x 85 mm



		Art nr
Mätsticka	st	532 156

Endo-M-mini block

DENTSPY SIRONA

		Art nr
Mätsticka	st	416 104



Endo-M-block

DENTSPY SIRONA

		Art nr
Mätsticka	st	416 092



Millimeterskala

		Art nr
Svart	st	416 091



Filstopp

		Art nr
Filstopp, vita 100 st	fp	532 154
Filstopp, färgade 100 st	fp	532 155
Filstopp i dispenser, röntgenkontrasterande 200 st	fp	532 151



Kontravinkelböjda



		Art nr
Nr 7	st	533 260
Nr 8	st	533 261
Nr 9	st	533 262
Nr 10	st	533 263
Nr 11	st	533 264

Rotkanalssond

HU-FRIEDY



		Art nr
Satin Steel Colours , EXDG167, dubbeländad	st	548 500

Fingerpluggar

SENDOLINE

Längd 25 mm.



		Art nr
● Nr 20	6 st, fp	533 642
● Nr 30	6 st, fp	533 643
● Nr 40	6 st, fp	533 644
● Nr 50	6 st, fp	533 645
● Nr 60	6 st, fp	533 646
● Nr 80	6 st, fp	533 647

Finger Spreader

DENTSPLY SIRONA



21 mm			25 mm		
		Art nr			Art nr
● A nr 20 4 st	fp	530 274	● 4 st	fp	530 270
● B nr 25 4 st	fp	530 275	● B nr 25 4 st	fp	530 271
● C nr 30 4 st	fp	530 276	● C nr 30 4 st	fp	530 272
● D nr 35 4 st	fp	530 277	● D nr 35 4 st	fp	530 273

Finger Spreader NiTi

SENDOLINE

Sterilförpackade i blisterförpackning

Nyhhet!



25 mm		
		Art nr
○ nr 15 6 st	fp	533 625
● nr 20 6 st	fp	533 636
● nr 25 6 st	fp	533 637
● nr 30 6 st	fp	533 638
● nr 35 6 st	fp	533 639
● nr 40 6 st	fp	533 640

Sendoline Pastaspiral

SENDOLINE

För vinkelstycke. Med säkerhetsspiral. Färgkodade.



21 mm		Art nr	25 mm		Art nr
● Nr 25 4 st	fp	466 040	● Nr 25 4 st	fp	466 035
● Nr 30 4 st	fp	466 041	● Nr 30 4 st	fp	466 036
● Nr 35 4 st	fp	466 042	● Nr 35 4 st	fp	466 037
● Nr 40 4 st	fp	466 043	● Nr 40 4 st	fp	466 038

Dentsply Sirona Pastaspiral

DENTSPLY SIRONA

Rostfria för vinkelstycke. Färgkodade.



21 mm		Art nr	25 mm		Art nr
● Nr 1 x-fin 4 st	fp	530 260	● Nr 1 x-fin 4 st	fp	530 264
● Nr 2 fin 4 st	fp	530 261	● Nr 2 fin 4 st	fp	530 265
● Nr 3 med. 4 st	fp	530 262	● Nr 3 med. 4 st	fp	530 266
● Nr 4 grov 4 st	fp	530 263	● Nr 4 grov 4 st	fp	530 267

Rotbehandlingsmedel

Top Dent EDTA

TOP DENT



EDTA gel 17 %, underlättar avlägsnandet av debris i rotkanalen. Lagringstid 4 år.

		Art nr
Högviskösa	4 x 2 ml + 10 kanyler 0,3 x 25 mm	fp 690 253
Lågviskösa	4 x 2 ml + 10 kanyler 0,3 x 25 mm	fp 690 254
Tillbehör		
Top Dent Kanyl	EDTA 0,3 x 25 mm 50 st	fp 682 429

File-Eze® EDTA

ULTRADENT

Vattenlöslig 19 % EDTA-gel med pH 10–11, för rengöring, smörjning och smearborttagning, som alltid rekommenderas vid maskinell rensning. Minskar risken för filfraktur genom sin smörjande effekt. File-Eze är peroxidfri och passar därför med EndoREZ och andra resinbaserade rotkanalssealers. Den viskösa sammansättningen med vatten gör det lättare att spola File-Eze reagerar med natriumhypoklorit och rengör rotkanalen effektivt.



		Art nr
Kit spruta	4 x 1,2 ml 4 x 1,2 ml, 20 st Navitips 30GA sorterad	fp 690 302
Spruta	4 x 1,2 ml	fp 690 105

Ultradent® EDTA 18% lösning

ULTRADENT

18 % EDTA-lösning för att rengöra rotkanalens väggar och ta bort smearlagret. Den är idealisk för rengöring och konditionering under rotkanalsrensningen.



		Art nr
EDTA Indispace spruta	30 ml	st 690 303

Glyde

DENTSPLY SIRONA

EDTA-gel som underlättar avlägsnande av debris i rotkanalen.

		Art nr
Spruta 3 x 3 ml	fp	690 272
Kanyler 50 st	fp	690 274

**Calasept EDTA**

DIRECTA

Spolvätska med 17% EDTA för rotkanaler. Avlägsnar smearlayer. Lueransats på flaskan som förenklar uppdragning i spolspruta.

		Art nr
EDTA 100 ml	fp	690 292

**Calasept CHX**

DIRECTA

Spolvätska med klorhexidin för rotkanaler. Stoppar effekten av EDTA. Lueransats på flaskan som förenklar uppdragning i spolspruta.

		Art nr
CHX 100 ml	fp	690 293

**R4**

SEPTODONT

Desinfektionsvätska för rotkanalen. Innehåller klorhexidinglukonat, 0,2 %.

		Art nr
Flaska 13 ml	fp	690 072

**Parcan**

SEPTODONT

Spolvätska för rotkanaler. Innehåller 3 % natriumhypoklorit, buffrad och stabiliserad lösning.

		Art nr
Flaska 250 ml	fp	690 073

**Guttasolv**

SEPTODONT

Mjukar upp kloroperka.

		Art nr
Flaska 13 ml	fp	690 291

Nyhet!**Endosolv**

SEPTODONT

Ersätter de tidigare Endosolv E och Endosolv R. Den nya Endosolv löser båda typerna av rotkanalssealers som E och R gjorde separat. Hjälper till vid revision och löser rotkanalssealers på zinkoxid eugenolbas och fenolharts typer. Hög mjukgörande förmåga.

		Art nr
Flaska 13 ml	fp	690 311

Nyhet!

Tubulicid Plus

DENTAL THERAPEUTICS

För rengöring och desinfektion av rotkanaler.

		Art nr
Flaska 100 ml	st	690 275



Top Dent Kalciumhydroxid

TOP DENT



Rotkanalsealer för temporär eller permanent behandling. Röntgenkontrasterande. Har en antibakteriell effekt. PH > 12.

		Art nr
Luer-Lock sprutor 4 x 1,2 ml, 10 kanyler	fp	690 255
Tillbehör		
Kanyl 0,7 x 13 mm 10 st	fp	682 427

Calasept Sodium

DIRECTA

Spolvätska med sodium hypochlorite 3 eller 6 % för rengöring och desinfektion i rotkanaler.

		Art nr
Flaska, 3 % 500 ml	fp	690 307
Flaska 6 % 500 ml	fp	690 308



Calasept Plus

DIRECTA

Temporär rotfyllning eller permanent behandling. Stegvis exkavering, pulpaöverkappning och isolering i djupa kaviteter. Röntgenkontrasterande. Mer än 41 % kalciumhydroxid. Calasept Plus i förfyllda sprutor med Flexineedle för direkt applicering i rotkanalen utan lentulonål.

		Art nr
Luer-Lock sprutor 4 x 1,5 ml, 20 Flexitip kanyler	fp	690 284
Luer-Lock sprutor 1 x 1,5 ml, 10 Flexitip kanyler	fp	690 285
Tillbehör		
Flexineedle kanyler 100 st	fp	690 286



Calasept

DIRECTA

Rotkanalsealer för temporär eller permanent behandling. Stegvis exkavering, pulpaöverkappning och isolering i djupa kaviteter. Röntgenkontrasterande. 41 % CaOH₂. 100 % steril kalciumhydroxid i förfyllda sprutor.

		Art nr
Luer-Lock sprutor 4 x 1,5 ml, 20 kanyler	fp	690 277
Luer-Lock sprutor 2 x 1,5 ml, 10 kanyler	fp	690 278
Tillbehör		
Kanyl 0,8 x 22 mm sterila 100 st	fp	687 300



Ultracal XS

ULTRADENT

UltraCal XS är en vattenbaserad 12,5 pH sprutapplicerad, röntgenkontrasterande kalciumhydroxidpasta. Används som endodontiskt inlägg i rotkanalen mellan behandlingar och som pulpaöverkapsningsmedel. Uppskattad för sin enkla och kontrollerade applicering från spruta med 29 gauge NaviTip. Torkar aldrig ut i förpackningen.



		Art nr
Spruta 4 x 1,2 ml	fp	690 289
Tillbehör		
Capillary tips 20 st	fp	503 224
Capillary tips 50 st	fp	690 128

DT Temporary Dressing

DENTAL THERAPEUTICS

Innehåller kalciumhydroxid.



		Art nr
Portionsförpackningar, 0,7 g per påse50 st	fp	690 270

Sealapex

KERR

Kalciumhydroxidbaserad sealer i tub. Fungerar som alternativ till hartschloroform eller kloroperka. Appliceras med pastaspiral. Röntgenkontrasterande. Eugenolfri.



		Art nr
Tuber, pasta A+B 24 g	fp	690 265

Sealapex Xpress

KERR

Kalciumhydroxidbaserad sealer i smartmix-spruta. Fungerar som alternativ till hartschloroform eller kloroperka. Röntgenkontrasterande. Eugenolfri.



		Art nr
Smartmixspruta 2 st á10,5 g	fp	690 240
Top Dent Blandningsspets brun kort endo 50 st	fp	821 916
Xpress blandningsspets 50 st	fp	690 221

Tubli-Seal

KERR

Zinkoxid-eugenolbaserad sealer med tillsats av baryumsulfat som ger god röntgenkontrast. Ljus till färgen som inte mörknar. Stelnar i kanalen på ca 5 minuter. Filmtjocklek 0,4 my.



		Art nr
Tuber, pasta A+B	fp	690 267

Tubli-Seal Xpress

KERR

Zinkoxid-eugenolbaserad sealer, i smartmix spruta, med tillsats av baryumsulfat som ger god röntgenkontrast. Används vid permanent rotfyllning tillsammans med points. EWT har förlängd stelningstid Ljus till färgen som inte mörknar. Filmtjocklek 0,4 my.



		Art nr
Automixspruta 2 st à 10,7 g	fp	690 241
EWT automixspruta 2 st à 10,7 g	fp	690 242
Tillbehör		
Top Dent Blandningsspets brun kort endo 50 st	fp	821 916
Xpress Blandningsspets 50 st	fp	690 221

EndoRez

ULTRADENT

EndoRez är en självprimande resinsealer som ger effektiv rotfyllning på kort tid. Penetrerar och formar sig efter rotkanalens oregelbundna ytor. Ger samma röntgenkontrast som guttaperka. Hydrofilt resin – därför behövs inte lateralkondensering. Endo REZ är inte toxiskt och innehåller inte Bisfenol A. Appliceras med NaviTip 29GA från apex och upp.



Navitip refill se kapitel Kirurgi.

		Art nr
Spruta 5 ml, 20 blandningsspetsar	fp	690 297
Skinisprutor, refill20 st	fp	690 294

Acroseal

SEPTODONT

Permanent rotkanalssealer med epoximatris. Innehåller kalciumhydroxid som skapar högt pH för god läkning. Låg viskositet medför att Acroseal flyter in i sidokanalerna. Röntgenkontrasterande.

Nyhet!



		Art nr
Automix spruta 2 x 8,6 g, 15 blandningsspetsar, 15 intraorala tips	fp	690 071

Apexit Plus

IVOCLAR VIVADENT

Krympfri rotkanalssealer med hög röntgenkontrast. Den innehåller kalciumhydroxid och är lämplig till permanent rotfyllning där guttaperka points används. Eugenolfri.



		Art nr
Spruta bas/katalysator 2 x 6 g	fp	690 262
Tillbehör		
Blandningsspetsar 15 st	fp	690 249
Intra oral spetsar 15 st	fp	690 250

Roekoseal

COLTENE

Rotkanalsealer förpackad i spruta. Härdar i både torr och fuktig miljö. Materialet blir beige till färgen. Röntgenkontrasterande.



		Art nr
Automixspruta 9 g och 12 bl spetsar	fp	690 251
Tillbehör		
Top Dent blandningsspets intraoral 50 st	fp	821 912
Blandningsspets och intraoralspets 50 st	fp	682 708

GuttaFlow 2

COLTENE

GuttaFlow® är ett kallflytande fyllnadsmaterial för rotkanaler, som kombinerar förseglingsmaterial och guttaperka i en produkt. Det består av en grundmassa av polydimetylsiloxan, rikligt fylld med mycket finmalen guttaperka. Har utomordentliga kemiska och fysikaliska egenskaper som ger maximal försegling och biokompatibilitet. Röntgenkontrasterande.

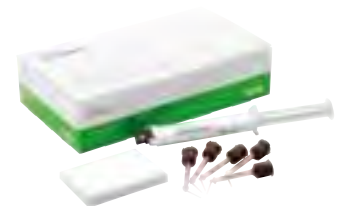

		Art nr
Standardset Smartmixspruta 5 ml, 12 blandningsspetsar, 1 blandningsblock	fp	691 108
Smartmixspruta 5 ml	fp	691 109
Blandningsspetsar 24 st	fp	691 110

AH Plus Jet

DENTSPLY SIRONA

Tvåkomponents rotkanalssealer av typen epoxyaminpolymer i dubbelspruta. Röntgenkontrasterande. Dimensionstabilt med minimal krympning. 4 timmars arbetstid. 8 timmars härdningstid.

		Art nr
Starter kit 1 spruta 15 g, 20 blandnings- och appliceringsspetsar	fp	690 280
Refill 2 sprutor à 15 g	fp	690 266
Tillbehör		
Blandnings- och appliceringsspetsar 40 st	fp	690 271

**AH Plus**

DENTSPLY SIRONA

Tvåkomponents rotkanalssealer av typen epoxyaminpolymer i tub. Röntgenkontrasterande. Dimensionstabilt med minimal krympning. 4 timmars arbetstid. 8 timmars härdningstid.

		Art nr
Tuber, pasta A+B	fp	690 263

**AH Plus Cleaner**

DENTSPLY SIRONA

Rengör kaviteten från ohärdat AH Plus. Vätskan möjliggör rotfyllning och fyllning i samma sittning.

		Art nr
Flaska 5 ml	fp	690 299

Nyhet!**AH Temp**

DENTSPLY SIRONA

Temporär rotkanalssealer på kalciumhydroxidbas för direktapplicering i rotkanalen. AH Temp har en tillsats av polyetylenglykol (PEG) som binder vatten och gör att pastan förblir krämig. Röntgenkontrasterande.

		Art nr
Sprutor 4 x 0,75 ml, 2 x 10 st kanyler	fp	690 300
Kanyler 2 x 10 st	fp	690 301

Nyhet!**Endofrost**

COLTENE

Kylspray, temperatur –50 grader. För att frysa ner t.ex. pellets och bomullsrullar, luktfri. Innehåller ej freon.

		Art nr
Flaska 200 ml	fp	416 106



Top Dent Pappersspetsar

TOP DENT

ISO Standard. Färgkodade. 28 mm.

Förpackning 1 x 120 st.

		Art nr
Sorterade 15-40	fp	708 100
Sorterade 45-80	fp	708 101

		Art nr
Refill		
Nr 15 ○	fp	708 102
Nr 20 ●	fp	708 103
Nr 25 ●	fp	708 104
Nr 30 ●	fp	708 105
Nr 35 ●	fp	708 106
Nr 40 ●	fp	708 107
Nr 45 ○	fp	708 108
Nr 50 ●	fp	708 109
Nr 55 ●	fp	708 110
Nr 60 ●	fp	708 111
Nr 70 ●	fp	708 112
Nr 80 ●	fp	708 113



TF Adaptive

KERR ENDODONTICS

Förpackning 1 x 100 st

		Art nr
Assortment Small ● ●	fp	708 170
SM2 ●	fp	708 165
SM3 ●	fp	708 166

		Art nr
Assortment M/L ● ● ●	fp	708 171
ML1 ●	fp	708 167
ML2 ●	fp	708 168
ML3 ●	fp	708 169



Protaper Universal

DENTSPLY SIRONA

		Art nr
F1-3 sorterad	fp	708 123
F4-5 sorterad	fp	708 124

		Art nr
F1, ●	fp	708 120
F2, ●	fp	708 121
F3, ●	fp	708 122



WaveOne Gold

DENTSPLY SIRONA

Förpackning 1 x 180 st

		Art nr
Small ●	fp	708 080
Primary ●	fp	708 081

		Art nr
Medium ●	fp	708 082
Large ○	fp	708 083

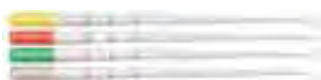

Protaper Next

DENTSPLY SIRONA

Förpackning 1 x 180 st

		Art nr
X2-3 sorterad	fp	708 040
X4-5 sorterad	fp	708 043

		Art nr
X2	fp	708 041
X3	fp	708 042



Roeko

ROEKO

Sterila blisterförpackade. 1 x 200 st

		Art nr
Nr 25	fp	708 155
Nr 30	fp	708 156
Nr 35	fp	708 157
Nr 45	fp	708 158

		Art nr
Nr 50	fp	708 159
Nr 55	fp	708 160
Nr 60	fp	708 161
Nr 80	fp	708 162



Top Dent Guttaperkaspetsar

TOP DENT

ISO Standard.
Färgkodade. 28 mm.
Förpackning 1 x 120 st.

		Art nr
Sorterade 15-40	fp	691 000
Sorterade 45-80	fp	691 001

		Art nr
Refill		
Nr 15	fp	691 002
Nr 20	fp	691 003
Nr 25	fp	691 004
Nr 30	fp	691 005
Nr 35	fp	691 006
Nr 40	fp	691 007
Nr 45	fp	691 008
Nr 50	fp	691 009
Nr 55	fp	691 010
Nr 60	fp	691 011
Nr 70	fp	691 012
Nr 80	fp	691 013



Top Dent Greater Taper

TOP DENT

För rotkanaler som behandlats med maskinell rensning.
Färgkodade. ISO-standard. 28 mm. Förpackning 1 x 60 st.

		Art nr
Taper 04		
Nr 15	fp	691 020
Nr 20	fp	691 021
Nr 25	fp	691 022
Nr 30	fp	691 023
Nr 35	fp	691 024
Nr 40	fp	691 025
Nr 45	fp	691 026

		Art nr
Taper 06		
Nr 15	fp	691 030
Nr 20	fp	691 031
Nr 25	fp	691 032
Nr 30	fp	691 033
Nr 35	fp	691 034
Nr 40	fp	691 035
Nr 45	fp	691 036



Guttaperka för S5

SENDOLINE

Nyhet!

		Art nr
Sorterade Taper 04, Nr 15-40	60 st	fp 691 080
Sorterade Taper 04, Nr 45-80	60 st	fp 691 081
Sorterade Taper 06, Nr 15-40	60 st	fp 691 340
Sorterade Taper 06, Nr 45-80	60 st	fp 691 341
Refill		
Nr 2, Taper 06, Nr 30	60 st	fp 691 345
Nr 3, Taper 04, Nr 30	60 st	fp 691 354



Protaper Gold

DENTSPLY SIRONA

Förpackning 1 x 60 st.

		Art nr
Sorterade, F1-F5	fp	691 183

		Art nr
F1 gul	fp	691 176
F2 röd	fp	691 177
F3 blå	fp	691 178



WaveOne Gold

DENTSPLY SIRONA

Förpackning 1 x 60 st.

		Art nr
Small, gul	fp	691 380
Primary, röd	fp	691 381

		Art nr
Medium, grön	fp	691 382
Large, vit	fp	691 383



Protaper Next

DENTSPLY SIRONA

Förpackning 1 x 60 st

		Art nr
X2-X3 sorterade	fp	691 375
X4-X5 sorterade	fp	691 378

		Art nr
X2	fp	691 376
X3	fp	691 377

**TF Adaptive**

KERR ENDODONTICS

Förpackning 1 x 50 st

		Art nr
Sorterad small		691 440
Sorterad medium/large		691 441

		Art nr
SM2 gul	fp	691 435
SM3 röd	fp	691 436
ML1 grön	fp	691 437
ML2 gul	fp	691 438
ML3 röd	fp	691 439

**K3 Taper**

KERR ENDODONTICS

Förpackning 1 x 50 st

Taper 04		Art nr
Nr 20	fp	691 401
Nr 25	fp	691 402
Nr 30	fp	691 403
Nr 35	fp	691 404
Nr 40	fp	691 405
Nr 45	fp	691 406
Nr 50	fp	691 407

Taper 06		Art nr
Nr 20	fp	691 409
Nr 25	fp	691 410
Nr 30	fp	691 411
Nr 35	fp	691 412
Nr 40	fp	691 413
Nr 45	fp	691 414
Nr 50	fp	691 415

**Guttaperka ISO 30 mm**

DENTSPLY SIRONA

Förpackning 1 x 100 st

		Art nr
Nr 15	fp	691 160
Nr 20	fp	691 161
Nr 25	fp	691 162
Nr 30	fp	691 163
Nr 35	fp	691 164
Nr 40	fp	691 165
Nr 45	fp	691 166
Nr 50	fp	691 167

		Art nr
Nr 55	fp	691 168
Nr 60	fp	691 169
Nr 70	fp	691 170
Nr 80	fp	691 171
Nr 90	fp	691 172
Nr 100	fp	691 173
Nr 110	fp	691 174
Nr 120	fp	691 175

**Guttaperka lateralpoints**

DENTSPLY SIRONA

Rosa radiopaka spetsar för lateralkondensering.
1 x 100 st

		Art nr
Refill 20 mm		
XX-fine	fp	691 052
X-fine	fp	691 053
Fina	fp	691 054
Medium	fp	691 055
Large	fp	691 056

		Art nr
Refill 30 mm X-lång		
XX-fine	fp	691 072
X-fine	fp	691 073
Fine	fp	691 074
Medium	fp	691 075
Large	fp	691 076



Top Dent Block-Dam

TOP DENT



"Flytande" kofferdam och blockout-resin. Utvecklar ingen värme. Appliceras i skikt om 1–2 mm. Ljushärdas på 10 sekunder.

		Art nr
Sprutor, 4 x 3 ml + 10 kanyler	fp	600 485
Kanyl 1,1 x 13 mm 10 st	fp	682 428
Kanyl 1,1 x 13 mm 50 st	fp	682 442

Oraseal Caulking

ULTRADENT

Ett material som enkelt fäster mot fuktiga ytor. Särskilt bra för att reparera kofferdam under pågående behandling.

Nyhet!



		Art nr
Oraseal Caulking 4 x 1,2 ml	fp	600 489
White Mac Tips 20 st	fp	811 880

Oraseal Putty

ULTRADENT

För blockering av underskär vid avtyckstagning.



		Art nr
Oraseal putty 4 x 1,2 ml	fp	600 490

ProOptions Kofferdam

PROOPTIONS

Talkfri. Blå. Tjocklek medium 0,20 mm, heavy 0,25 mm.

		Art nr
Latexfri medium bitar, svag vaniljdoft ljusblå, 15 x 15 cm 20 st	fp	600 507
Medium bitar, mörkblå 15 x 15 cm 36 st	fp	600 505
Heavy bitar, 15 x 15 cm 36 st	fp	600 506
Rulle 150 mm bred 5,5 m	fp	600 515



Paro Kofferdam

PROOPTIONS

Tillverkad av naturlig latex och noggrant tvättad i tillverkningskedet för att minimera lågt innehåll av ytprotein. Mycket tunn kofferdam med extremt hög draghållfasthet. Talkfri. Färdigklippt i bitar. Mått: 15 x 15 cm

		Art nr
Bitar, blå, 15 x 15 cm 36 st	fp	600 498



Paro Kofferdam Silikon

PROOPTIONS

Kofferdam i silikon med mycket hög kvalitet, och med extremt hög draghållfasthet. Färdigklippt i bitar. Ljusblå. Tjocklek: medium Mått: 15 x 15 cm.

		Art nr
Bitar, ljusblå, 15 x 15 cm 20 st	fp	600 491



Optradam Plus

IVOCLAR VIVADENT

Anatomiskt utformad kofferdam med integrerad hållare. Talkfri latex. Ingen klammer behövs.

		Art nr
Sortiment 40 st regular, 40 small	fp	600 508
Regular 80 st	fp	600 509
Small 80 st	fp	600 510



OptiDam

KERR

Tredimensionellt utformad kofferdam i en storlek. Latex. Ej talkad.
Kofferdamhållare anatomiskt utformad i termoplast-material.
För flergångsbruk. Autoklaverbar.



		Art nr
Intro Kit, Posterior 10 kofferdam + hållare	fp	600 493
Intro Kit, Anterior 10 kofferdam + hållare	fp	600 496
Refill		
Posterior 30 st	fp	600 494
Anterior 30 st	fp	600 497
Tillbehör		
Hållare 2 st	fp	600 495

Dental Dam

HYGENIC

Latex med talk. Varje rulle innehåller 550 cm x 15,2 cm.
Bitarna är 15,2 x 15,2 cm.



		Art nr
Medium ljus rulle	fp	600 816
Medium mörk rulle	fp	600 817
Medium mörk i bitar 36 st	fp	600 821

Fiesta

HYGENIC

Latex med talk i bitar 15 x 15 cm.



		Art nr
Medium, blandade färger 36 st	fp	600 825

Elastidam

HYGENIC

Lågproteinlatex, höglastisk puderfri kofferdam.
Färdigklippta bitar. 15 x 15 cm.



		Art nr
Medium grön 36 st	fp	600 826
Medium blå 36 st	fp	600 827

Dental Dam Non-Latex

COLTENE

Puderfri. Tjocklek: 0,20 - 0,30mm



		Art nr
Bitar, 15,2 x 15,2 cm 15 st	fp	600 487

Flexidam

ROEKO

Non Latex superelastisk talkfri kofferdam. Kan autoklaveras.
Tjocklek 0,48–0,52 mm.



		Art nr
Bitar, lila 15 x 15 cm 30 st	fp	600 486
Bitar, blå 15 x 15 cm 30 st	fp	600 503

Wedget kofferdamtråd

COLTENE

Latextråd i tre storlekar. Används som alternativ för kofferdamklammer.

		Art nr
X-Small, blå	st	600 644
Small, gul	st	600 648
Large, orange	st	600 649

**Kofferdamhållare**

DIRECTA

		Art nr
Blå	st	600 877

**Kofferdamhållare Frame**

COLTENE

		Art nr
Hygienic, u-formad metallhållare	st	600 890

**Håltång för kofferdam**

		Art nr
Håltång	st	600 645

**Klammertång**

		Art nr
Klammertång	st	600 647

**Klammertång**

COLTENE

		Art nr
Klammertång Hygienic	st	600 651



Satin Steel kofferdamklammer

HU-FRIEDY

Handgjorda klamrar med sidenmatt yta som i stället för att reflektera fördelar ljuset jämnt över operationsområdet.

		Art nr
Anteriort		
00	st	601 190
6	st	601 191
9	st	601 192
212	st	601 197

**Satin Steel kofferdamklammer**

HU-FRIEDY

		Art nr
Premolarer		
0	st	601 193
1	st	601 194
1A	st	601 198
27N	st	601 196

**Satin Steel kofferdamklammer**

HU-FRIEDY

		Art nr
Molarer generellt		
27	st	601 184
8A, för rot	st	601 181
W8A, för rot	st	601 182
W14A	st	601 183
14	st	601 244

**Satin Steel kofferdamklammer**

HU-FRIEDY

		Art nr
Molarer ök		
26N	st	601 195
30	st	601 185
31	st	601 186
201	st	601 187

**Satin Steel kofferdamklammer**

HU-FRIEDY

		Art nr
Molarer uk		
26	st	601 188
28	st	601 189



Hygienic Fiesta Kofferdamklammer

COLTENE



Färgkodade klamrar med vingar. Mattpolerade för att undvika reflexer.

		Art nr
Introkit, System 9: 2, 2A, 4, 7, 8A, 9, 14A, 12A, 13A	fp	601 213
Brun, nr 2, premolarer och ök incisiver	st	601 214
Grön, nr 2A, premolarer och ök incisiver	st	601 215
Orange, nr 4, små ök molarer och mjölkttänder	st	601 216
Blå, nr 7, universal uk molar	st	601 217
Svart, nr 8A, delvis erupterade små molarer	st	601 218
Mörkblå, nr 14A, delvis erupterade stora molarer	st	601 220
Gul, nr 12A, ök molar vänster med taggad kant	st	601 221
Purpur, nr 13A, ök molar höger med taggad kant	st	601 222

Softclamp

KERR

Kofferdamklammer, universal för molarer.
Tillverkad av radiopak polymer. Färg beige.
Kan autoklaveras.



		Art nr
Softclamp 5 st	fp	601 230

Gates fig. 180GR

MEISINGER

Total längd 34 mm. Arbetsdel 19 mm. Rostfria. Förpackning 1 x 10 st

Art nr		Art nr	
Nr 00-050, ett streck på skaftet	fp 464 116	Nr 2-110, fyra streck på skaftet	fp 464 120
Nr 0-070, två streck på skaftet	fp 464 117	Nr 3-130, fem streck på skaftet	fp 464 124
Nr 1-090, tre streck på skaftet	fp 464 119	Nr 4-150, sex streck på skaftet	fp 464 122

**Gates A0008 28mm**

DENTSPLY SIRONA

Total längd 28 mm. Arbetsdel 15 mm. Rostfria. Förpackning 1 x 6 st

Art nr		Art nr	
Sortiment Nr 1-6	fp 464 440	Nr 4-110, fyra streck på skaftet	fp 464 449
Nr 1-050, ett streck på skaftet	fp 464 447	Nr 5-130, fem streck på skaftet	fp 464 446
Nr 2-070, två streck på skaftet	fp 464 452	Nr 6-150, sex streck på skaftet	fp 464 453
Nr 3-090, tre streck på skaftet	fp 464 448		

**Gates A0008 32mm**

DENTSPLY SIRONA

Total längd 32 mm. Arbetsdel 19 mm. Rostfria. Förpackning 1 x 6 st

Art nr		Art nr	
Sortiment Nr 1-6	fp 464 441	Nr 4-110, 4 streck på skaftet	fp 464 445
Nr 1-050, 1 streck på skaftet	fp 464 451	Nr 5-130, 5 streck på skaftet	fp 464 459
Nr 2-070, 2 streck på skaftet	fp 464 443	Nr 6-150, 6 streck på skaftet	fp 464 454
Nr 3-090, 3 streck på skaftet	fp 464 444		

**Antaeos Beutelrock fig.47**

11 mm för vinkelstycke. Förpackning 1 x 6 st

Art nr		Art nr	
○ Nr 1, 090	fp 462 235	● Nr 3, 120	fp 462 237
● Nr 2, 100	fp 462 236	● Nr 4, 140	fp 462 238

**Antaeos Beutelrock fig.44**

För vinkelstycke. Förpackning 1 x 6 st

Art nr		Art nr	
○ Nr 1	fp 464 436	● Nr 3	fp 464 438
● Nr 2	fp 464 437	● Nr 4	fp 464 439

**Dentatus Reamers, 28 mm**

DENTATUS

För vinkelstycke.

Art nr		Art nr	
28 mm		33 mm	
Sortiment, nr 1-6, RUA	6 st fp 620 975	Sortiment, nr 1-6, RUB	6 st fp 620 974
Nr 1, 1,05 mm Ø, RUA-1/3	3 st fp 620 976	Nr 1, 1,05 mm Ø, RUB-1/3	3 st fp 620 982
Nr 2, 1,20 mm Ø, RUA-2/3	3 st fp 620 977	Nr 2, 1,20 mm Ø, RUB-2/3	3 st fp 620 983
Nr 3, 1,35 mm Ø, RUA-3/3	3 st fp 620 978	Nr 3, 1,35 mm Ø, RUB-3/3	3 st fp 620 984
Nr 4, 1,50 mm Ø, RUA-4/3	3 st fp 620 979	Nr 4, 1,50 mm Ø, RUB-4/3	3 st fp 620 985
Nr 5, 1,65 mm Ø, RUA-5/3	3 st fp 620 980	Nr 5, 1,65 mm Ø, RUB-5/3	3 st fp 620 986
Nr 6, 1,80 mm Ø, RUA-6/3	3 st fp 620 981	Nr 6, 1,80 mm Ø, RUB-6/3	3 st fp 620 987

**Rotoprox**

Interdentalborste för rengöring i rotkanaler, approximalrum och under brokonstruktioner.

Art nr	
Vst-fattning rostfritt stål, 2 mm Ø10 st	fp 464 746



Rotskruvar, titan

DIRECTA

Förankringsstift.

Sortiment		Art nr
Sortiment 60 stfp		620 430
Nr 1 S 6 st	fp	620 431
Nr 2 S 6 st	fp	620 432
Nr 3 S 6 st	fp	620 433
Nr 4 S 6 st	fp	620 434
Nr 5 S 6 st	fp	620 435
Nr 6 S 6 st	fp	620 436
Nr 1 M 6 st	fp	620 441
Nr 2 M 6 st	fp	620 442
Nr 3 M 6 st	fp	620 443
Nr 4 M 6 st	fp	620 444
Nr 5 M 6 st	fp	620 445
Nr 6 M 6 st	fp	620 446
Nr 1 L 6 st	fp	620 451
Nr 2 L 6 st	fp	620 452
Nr 3 L 6 st	fp	620 453
Nr 4 L 6 st	fp	620 454
Nr 5 L 6 st	fp	620 455
Nr 6 L 6 st	fp	620 456
Nr 4 XL 6 st	fp	620 457
Nr 6 XL 6 st	fp	620 458



Rotskruvar, Surtex Titan

DENTATUS

Förankringsstift Surtex. Matt yta.

Sortiment		Art nr
Sortiment 120 st	fp	620 600
Nr 1 S 15 st	fp	620 601
Nr 2 S 15 st	fp	620 602
Nr 3 S 15 st	fp	620 603
Nr 4 S 15 st	fp	620 604
Nr 5 S 15 st	fp	620 605
Nr 6 S 15 st	fp	620 606
Nr 1 M 15 st	fp	620 611
Nr 2 M 15 st	fp	620 612
Nr 3 M 15 st	fp	620 613
Nr 4 M 15 st	fp	620 614
Nr 5 M 15 st	fp	620 615
Nr 6 M 15 st	fp	620 616
Nr 1 L 15 st	fp	620 621
Nr 2 L 15 st	fp	620 622
Nr 3 L 15 st	fp	620 623
Nr 4 L 15 st	fp	620 624
Nr 5 L 15 st	fp	620 625
Nr 6 L 15 st	fp	620 626
Nr 3 XL 15 st	fp	620 633
Nr 4 XL 15 st	fp	620 634
Nr 5 XL 15 st	fp	620 635
Nr 6 XL 15 st	fp	620 636



Nyckel för rotskrav

		Art nr
Kryssfattning Directa	st	620 325
Hylsfattning Directa	st	620 324
Kryssfattning Dentatus	st	620 330
Hylsfattning Dentatus	st	620 329



FRC postec Plus

IVOCLAR VIVADENT

Förankringsstift av translucenta glasfiberstift.
20 mm långa med omslutande monomermatrix för god elasticitet.
Parallella ljusledande fibrer. Mycket hög röntgenkontrast.



Art nr		Art nr	
Starter pack 1			
2 stift av nr 1, 1 st reamer nr 1	fp	658 710	
Starter pack 3			
2 stift av nr 3, 1 st reamer nr 3	fp	658 711	
Refill			
Stift ● Nr 0		5 st fp	658 716
Storpack stift ● Nr 0		20 st fp	658 717
Stift ○ Nr 1		5 st fp	658 712
Storpack stift ○ Nr 1		20 st fp	658 714
Stift ● Nr 0		5 st fp	658 713
Storpack stift ● Nr 0		20 st fp	658 715
Tillbehör			
Reamer 35 mm nr 0 ●		st	658 718
Reamer 35 mm nr 1 ○		st	658 786
Reamer 35 mm nr 3 ●		st	658 787

Relyx fiber post

3M ORAL CARE

Förankringsstift av translucenta glasfiberstift.
Mycket hög röntgenkontrast.
Cylinderformade vilket minimerar risk för rotfrakturer.



Art nr		Art nr	
Starter kit			
5 stift av varje storlek 1, 2, 3.			
1 st borr av varje storlek 1, 2 och 3,			
20 förlängningsspetsar och 1 reamer.			
Unicem trialkit med 20 aplicaps + instrument			
	fp	658 790	
Intro kit			
5 stift av varje storlek 1, 2, 3.			
1 st borr av varje storlek 1, 2 och 3,			
20 förlängningsspetsar och 1 reamer.			
	fp	658 791	
Refill stift			
Nr 0, 1,1 mm vit markering		10 fp	658 800
Nr 1, 1,3 mm gul markering		10 fp	658 792
Nr 2, 1,6 mm röd markering		10 fp	658 793
Nr 3, 1,9 mm blå markering		10 fp	658 794
Tillbehör			
Borr nr 0, vit		st	658 801
Borr nr 1, gul		st	658 795
Borr nr 2, röd		st	658 796
Borr nr 3, blå		st	658 797
Reamer		st	658 798
Förlängningsspets för Unicemkapsel		10 st	658 799

GC Fiber Post

GC Fiber Post

GC

Förankringsstift av translucenta glasfiberstift med utmärkt förmåga att leda ljus.
De tunna stiften möjliggör minimal preparation av rotkanalen.
Fiber Post och Gradia Core har en elasticitetsmodul nära dentin.
Det resulterar i bättre tryckfördelning och minimerar risken för rotfrakturer.



Art nr		Art nr	
Refill			
GC Fiber Post 0,8 mm ○	10st fp	658 707	
GC Fiber Post 1,0 mm ●	10st fp	658 708	
GC Fiber Post 1,2 mm ●	10st fp	658 709	
GC Fiber Post 1,4 mm ●	10st fp	658 757	
GC Fiber Post 1,6 mm ●	10st fp	658 758	
Tillbehör			
Borr 1,2 mm ●		st	658 759
Borr 1,4 mm ●		st	658 760
Borr 1,6 mm ●		st	658 761

Parapost Avtrycksstift, plast

COLTENE

Art nr		Art nr			
P-743-3, brun, Ø 0,9 mm	20 st fp	658 815	P-743-5,5, purpur, Ø 1,40 mm	20 st fp	658 819
P-743-4, gul, Ø 1,0 mm	20 st fp	658 816	P-743-6, svart, Ø 1,50	20 st fp	658 820
P-743-4,5, blå, Ø 1,14 mm	20 st fp	658 817	P-743-7, grön, Ø 1,75 mm	20 st fp	658 821
P-743-5, röd, Ø 1,25 mm	20 st fp	658 818			



Parapost Temporära stift, titan

COLTENE

		Art nr
P-746-3, brun, Ø 0,9 mm 20 st	fp	658 640
P-746-4, gul, Ø 1,0 mm 20 st	fp	658 641
P-746-4,5, blå, Ø 1,4 mm 20 st	fp	658 682
P-746-5, röd, Ø 1,25 mm 20 st	fp	658 642
P-746-6, svart, Ø 1,50 mm 20 st	fp	658 643



Parapost Borr

COLTENE

		Art nr
P42-3, 0,90 mm, brun 3 st	fp	658 620
P42-4, , 1,00 mm, gul 3 st	fp	658 621
P42-4,5, 1,14 mm, blå 3 st	fp	658 684
P42-5, 1,25 mm, röd 3 st	fp	658 622
P42-5,5, 1,4 mm, lila 3 st	fp	658 685
P42-6, 1,50 mm, svart 3 st	fp	658 623
P42-7, 1,75 mm, grön 3 st	fp	658 624



Parapost XT

COLTENE

Titanstift gängade för direktuppbbyggnad med komposit eller liknande.

		Art nr
Intro fp: Innehåll: 1 borr av varje storlek, 5 stift av varje storlek, två stiftnycklar och en handnyckel.	fp	658 690
Refill		
P 684-0, nr 4, gul Ø 1,0 mm 10 st	fp	658 692
P 684-5, nr 4,5, blå Ø 1,14 mm 10 st	fp	658 693
P 685-0, nr 5, röd Ø 1,25 mm 10 st	fp	658 694
P 685-5, nr 5,5, lila Ø 1,4 mm 10 st	fp	658 695
P 686-0,, nr 6, svart Ø 1,5 mm 10 st	fp	658 696



Fiber White

COLTENE

Glasfiberstift som är opak och har röntgenkontrast.

		Art nr
Sortiment: 1 borr av varje storlek, 3 stift av varje storlek, 1 st handnyckel för borr, Röntgenguide	fp	658 635
Refill		
PF161-4,5, nr 4,5,1,14 mm, blå färgmarkering, 5 st	fp	658 636
PF161-5, nr 5, 1,25 mm, röd färgmarkering	fp	658 637
PF161-5 nr 5,5 stift 1,40 mm, lila färgmarkering	fp	658 638
PF161-5,5, nr 5,5 stift 1,50 mm, svart färgmarkering	fp	658 639



Fiber Lux Post

COLTENE

Glasfiberstift som är translucent ljusledande och har röntgenkontrast.

		Art nr
Refill		
5 stift 0,90 mm , brun färgmarkering	fp	658 629
5 stift 1,00 mm , gul färgmarkering	fp	658 630
5 stift 1,14 mm , blå färgmarkering	fp	658 631
5 stift 1,25 mm , röd färgmarkering	fp	658 632
5 stift 1,40 mm , lila färgmarkering	fp	658 627
5 stift 1,50 mm , svart färgmarkering	fp	658 634



Titan, Minikin

COLTENE

0,425 x 3 mm



		Art nr
Sats L-811 komplett 20 st	fp	657 952
Refill		
L-812l 50 st	fp	657 953

Titan, Minim

COLTENE

0,525 x 5 mm



		Art nr
Sats EL-821 komplett 24 st	fp	657 975
Refill		
EL-822 refill 60 st	fp	657 966

Titan, Two-In-One, Minim

COLTENE

0,525 x 5 mm



		Art nr
Sats EL-841 komplett 24 st	fp	657 974
Refill		
EL-842l 60 st	fp	657 976

Bondent

COLTENE

Stiftsystem av titan för amalgam och kompositrestaurationer.



		Art nr
Sats DB-20 SLT, komplett förp. med 10 korta och 10 långa stift	fp	657 695
Refill		
DB-50 LT , långa stift 50 st	fp	657 696
DB-50 ST , korta stift 50 st	fp	657 697
Tillbehör		
DB-91 , borr 6 st	fp	657 698

Spiralborr för TMS och Link

COLTENE



		Art nr
K-92 silver , korta för minim 6 st	fp	657 183
K-91 rosa för minikin 6 st	fp	657 182

Max stift

COLTENE

Ny teknologi ger stift med maximal retention.



		Art nr
Sats M-61 ,017 blå, m. tillb. 25 st	fp	658 720
Sats M-71 ,021 lila, m. tillb. 25 st	fp	658 721
Refill		
M-63 , 017 blå, bulk fp 60 st	fp	658 743
M-73 , 021 lila, bulk fp 60 st	fp	658 744
Tillbehör		
M-91 , 017 borr 5 st	fp	658 724
M-92 , 021 borr 5 st	fp	658 725

Filpin Classic

Parapulpala titanstift med metallskaft.

		Art nr
0,60 35 stift, 1 borr, röd	fp	614 604
0,76 35 stift, 1 borr, svart	fp	614 305



Filpin Nova

Parapulpala titanstift med rött plasticskaft.

		Art nr
0,60 35 stift, 1 borr, röd	fp	614 300
0,76 35 stift, 1 borr, svart	fp	614 301



Filpin Borr

		Art nr
Röd 0,60	st	614 306
Svart 0,76	st	614 307



Everstick Post

GC

Resinimpregnerade glasfiberförstärkningar för rotkanalsstift.
Resinet passar alla typer av kompositser.

		Art nr
Intro kit, Innehåller: 2 cm fiber rotkanalsstift, tre olika i diameter 0,9, 1,2, 1,5 mm. 5 st av varje sort	fp	686 520
Refill		
0,9 mm 10 st	fp	686 521
1,2 mm 10 st	fp	686 522
1,5 mm 10 st	fp	686 523



Biodentine

Biodentine

SEPTODONT

Ett rent biokompatibelt fyllnadsmaterial som bioaktivt hjälper tanden att återskapa sekundärdentinbryggor. För samtliga indikationer av skadat dentin nära pulpan, vid skador i rotkanalen och vid apikalkirurgi. Blandas i kapselblandare, härddar på 12 minuter. Fritt från resin, ingen krympning vid härdning. Efter 1 dygn har Biodentine samma böjhållfasthet och hårdhet som dentin.

		Art nr
Biodentine 15 x 0,7 g kapslar	fp	690 075



Handinstrument

Top Dent Kompositinstrument

TOP DENT



		Art nr
Kompositinstrument PUNS 1-2	st	540 063
Kompositinstrument PFI 1	st	540 064
Kompositinstrument PFI 3	st	540 065
Kompositinstrument Carv 1	st	540 067
Kompositinstrument Carv 3	st	540 066

Satin Steel Carver

HU-FRIEDY



Skarpa tunna blad för anteriora ytor.

		Art nr
CR 20	st	539 448

Satin Steel XTS Anterior/Posterior

HU-FRIEDY



		Art nr
TNCIGFTM1 Anterior	st	539 512
TNCIPCL Anterior	st	539 516
TNPLG5A Posterior	st	539 519
TNCFIS/M Posterior	st	539 520
TNCFIM/L Posterior	st	539 521
TNBB21B Posterior	st	539 522

Satin Steel Colours

HU-FRIEDY



Färgkodade kompositinstrument.

		Art nr
PFI 43/779	st	548 530
PFI 48/70275	st	548 531
PFI BEQ179	st	548 488

Planinstrument

HU-FRIEDY

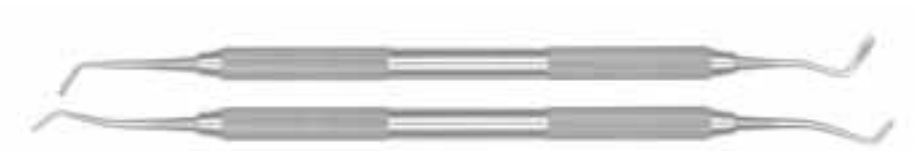

		Art nr
PFIW3, carver/päronform	st	539 441
PFI 8A, litet planinstrument	st	539 442

PerForm

GARRISON DENTAL SOLUTIONS

Nyhhet!



Förbättrar kontaktpunkter. Unik lins styr härdningsljusspridning

		Art nr
Set CFK01 , 1 st CF100 och 1 st CF200	fp	539429
CF100 Small, 1,1 mm	st	539430
CF200 Large, 2,0 mm	st	539431

Kompositinstrument

LM



		Art nr
48-702 si, molarer gul	st	547 816
48-702 xsi, molarer gul	st	547 852
444-445 si, planinstrument orange	st	547 817
444-445 xsi, planinstrument orange	st	541 466
702-703 si, amalgamstoppare svart	st	547 121
702-703 xsi, amalgamstoppare svart	st	547 924

LM Arte kompositinstrument

LM



Speciellt utformade instrument för skiktteknik av komposit. Varje instrument är färgkodat och har namn efter användningsområde.

Innehåll set: Applica, Condensa, Fissura, Misura, Eccesso, LM-Servo5-kassett

		Art nr
Arte set	st	547 130
46-49 xsi, Arte Applica, brun	st	534 276
464-494 xsi, Arte Applica Twist, blå	st	534 279
442-443 xsi, Arte Modella, ljusblå	st	534 278
488-489 xsi, Arte Condensa, grå	st	534 274
481-487 xsi, Arte Fissura, lime	st	534 272
496-497 xsi, Arte Misura, lila	st	534 275
307-308 xsi, Arte Eccesso, rosa	st	534 277

Lube Cube

CENTRIX

Rengör, konditionerar och smörjer kompositinstrument med en ljushärdande Bis-GMA/UDMA-monomer (utan filler). Smörjmedlet är kompatibelt med alla ljus- och dualhärdande kompositer. Innehåller inte alkohol eller lösningsmedel. Självhäftande baksida.

		Art nr
Lube Cube 72 st	fp	549 896



Kulzer PLT pistol

KULZER

Pistol för ampuller. Autoklaverbar, mindre kraft krävs för att injicera. Ampullen är säkrad så att den inte kan rotera.

		Art nr
Pistol	st	539 401

**Dentsply Sirona pistol**

DENTSPLY SIRONA

Pistol för ampuller.

		Art nr
Pistol	st	680 275

**Mark III P**

CENTRIX

Spruta med pistolgrepp av plast. Autoklaverbar.

		Art nr
Pistol	st	539 412

**EZ-Load**

CENTRIX

Liten greppvänlig "pistol" för ampuller. Plast/rostfritt stål.

		Art nr
Pistol	st	539 419

**Cavifil Injector**

IVOCLAR VIVADENT

Utformad så att materialet lätt kan appliceras med mindre kraft och större precision. Passar till de flesta komposit- och kompomerampuller på marknaden. Autoklaverbar 134°C.

		Art nr
Pistol	st	680 591

**Compo-Pen**

RÖNVIG

Utformad som en penna så att materialet lätt kan appliceras med mindre kraft och större precision. Passar till de flesta komposit- och kompomerampuller på marknaden. Rostfritt stål.

		Art nr
Pistol	st	539 421



Nyströms Carvers



		Art nr
Nr 1 st	fp	545 902
Nr 2 st	fp	545 903
Nr 3 st	fp	545 904

LM Carver

LM



		Art nr
76-77 XSI , enl Nyström nr 3	st	547 871
76-77 SI , enl Nyström nr 3	st	547 926

LM Gingival Retractors

LM

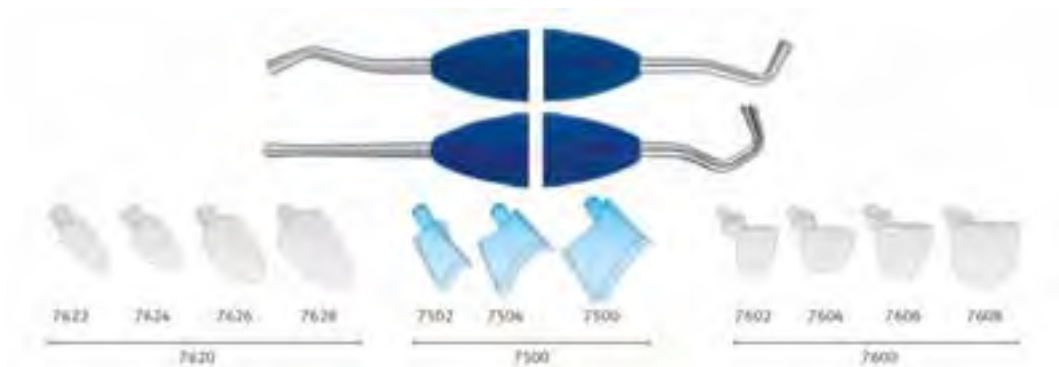

		Art nr
752-754 xsi, MultiHolder PK II	st	547 933
752-754 si, MultiHolder PK II	st	547 929
750-756 xsi, MultiHolder PK I	st	548 122
7620 Kontaktskapare sort. 120st, 30/sort	fp	604 394
7622 Kontaktskapare XS, 60 st	fp	541 469
7624 Kontaktskapare S, 60 st	fp	541 468
7626 Kontaktskapare M, 60 st	fp	548 140
7628 Kontaktskapare L, 60 st	fp	534 293
7500 Gingival Retractor sort. 90 st, 30/sort	fp	548 123
7502 Ginvival Retractor S, 60 st	fp	547 873
7504 Ginvival Retractor M, 60 st	fp	547 880
7600 Cervikal Matris sort. 120 st, 30/sort	fp	606 910

Kulstoppare



		Art nr
Nr 7 diam 3,2,2 mm	st	544 850
Nr 7A diam 3,2/2,5 mm	st	544 851
Nr 10 diam 1,2/1,0 mm (isoleringsinstr)	st	544 853

Stoppare

HU-FRIEDY



Stoppare med Satin Steel colors handtag

		Art nr
PL 330/5076, 0,8-1,2mm	st	548 485
PL 350/8076, 1,2-2,0mm	st	548 486
BB 471/7373	st	548 487

EverStick Instrument

GC



		Art nr
Stepper	st	686 518
Carrier	st	686 519

Håltång för kofferdam

		Art nr
Håltång	st	600 645



Klammertång

		Art nr
Klammertång	st	600 647



Klammertång

COLTENE

		Art nr
Klammertång Hygienic	st	600 651



TOP DENT



Top Dent Nitril Aqua Source

– Invändig beläggning av lanolin och E-vitamin för att minimera uttorkning

Top Dent Excavator

TOP DENT

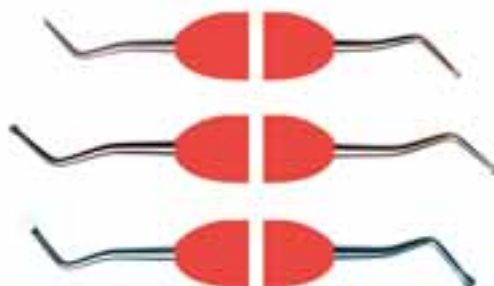

		Art nr
Excavator 61-62, 1 mm	st	540 069
Excavator 63-64, 1,5 mm	st	540 070
Excavator 65-66, 2 mm	st	540 071

Excavator

HU-FRIEDY



Skaft: Satin Steel Colors

		Art nr
EXC 61/276 1 mm	st	548 480
EXC 63/476 1,5 mm	st	548 481
EXC 65/676 2 mm	st	548 482

Excavator

LM

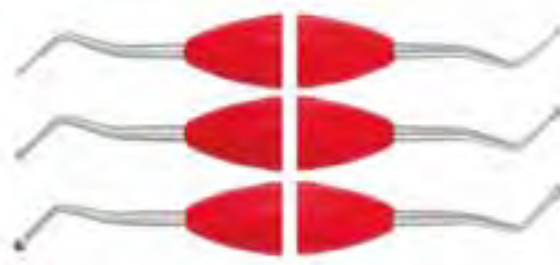

		Art nr
61/62 si, röd liten 1,0 mm	st	547 813
61/62 xsi, röd liten 1,0 mm	st	547 894
63/64 si, röd medium 1,5 mm	st	547 889
63/64 xsi, röd medium 1,5 mm	st	547 895
65/66 si, röd stor 2,0 mm	st	547 890
65/66 xsi, röd stor 2,0 mm	st	547 896

Carisolv Instrument

RUBICON



Minimalinvasiva instrument för excavering tillsammans med Carisolv.

		Art nr
Carisolv instrument 2 star 3/ mace	st	674 823
Carisolv instrument 3 star 1/ star 2	st	674 824
Carisolv instrument 4 flat 2/ flat 3	st	674 825
Carisolv instrument 5 flat o/ flat 1	st	674 826

Planinstrument

Planinstrument



		Art nr
Williams nr 4	st	541 463
Wallis nr 4	st	541 465

TOP DENT



Top Dent Dappenbägare
– Med tandad eller rak kant i blandade färger

Top Dent Fickmätninginstrument

TOP DENT

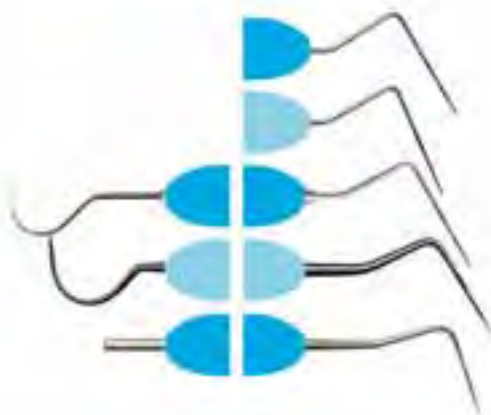

		Art nr
Sond PCP-11, 3-6-8-11 mm	st	540 055
Sond PCP-12, 3-6-9-12 mm	st	540 056
Sond EXP 23-12, 3-6-9-12 mm	st	540 048
Sond EXP 23-12B, 3-6-9-12 med kula	st	540 057
Sond PRO WHO, 3,5-5,5-8,5-11,5 med kula	st	540 058

Fickmätninginstrument

HU-FRIEDY



Fickmätninginstrument med Satin Steel Colors handtag

		Art nr
UNC-15, 1 mm markering från 1-15 mm	st	548 501
CP-11, 3-6-8-11 mm	st	548 490
CP-12, 3-6-9-12 mm	st	548 491
CP-11,5B med knapp, 3,5-5,5-8,5-11,5 mm	st	548 492

Fickmätninginstrument

HU-FRIEDY



Qulix fickmätningssond med svarta graderingar som inte flagnar eller bleks bort.
Satin Steel handtag.

		Art nr
CP-12, 3-6-9-12 mm	st	548 494

Colorvue Fickmätninginstrument

HU-FRIEDY



Enkeländad fickmätningssond med svarta graderingar för bättre visuell kontrast mot gingivan. Arbetsdelarna av plast är utbytbara. Optimal flexibilitet och rundad spets. Satin Steel skaft. Lämplig vid implantat.

		Art nr
Kit PCV11, 3,6,8,11 mm	1 skaft och 7 arbetsdelar	fp 534 338
Kit PCV12, 3,6,9,12 mm	1 skaft och 7 arbetsdelar	fp 534 340
Refill		
PCV11PT 3,6,8,11 mm	refill 12 st	fp 534 339
PCV12PT 3,6,9,12 mm	refill 12 st	fp 534 341

Fickmätninginstrument

HU-FRIEDY



		Art nr
XP23/12	, kombi 3, 6, 9, 12 mm	st 548 502

Fickmätninginstrument

LM

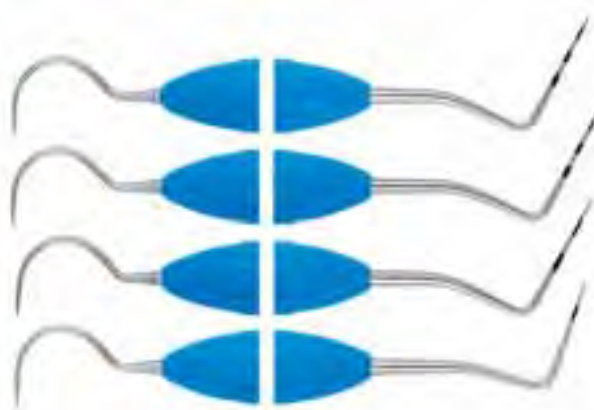

		Art nr
23-52B xsi	blå, 2, 4, 6, 8, 10, 12 mm svart markering	st 536 317
23-52B si	blå, 2, 4, 6, 8, 10, 12 mm svart markering	st 534 334
23-520B xsi	blå, 2, 4, 6, 8, 10, 12 mm svart markering, sond med kula	st 536 319
23-520B si	blå, 2, 4, 6, 8, 10, 12 mm svart markering, sond med kula	st 547 800
23-530B xsi	blå, sond med kula	st 536 320
23-530B si	blå, sond med kula	st 534 337
23-550B xsi	blå, who/nr 5	st 536 325
23-550B si	blå, who/nr 5	st 534 333

Top Dent Universal Curette

TOP DENT

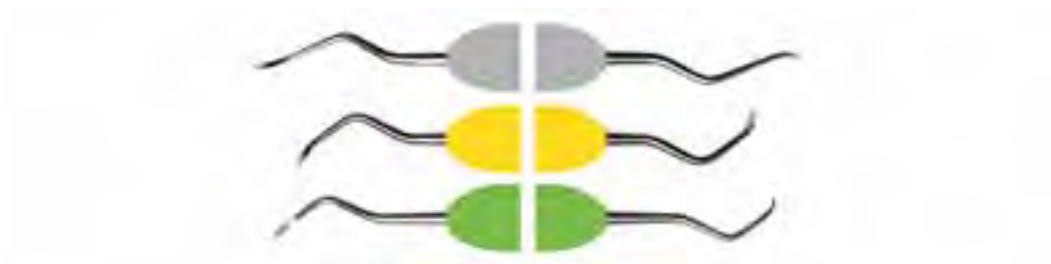

		Art nr
Columbia 2L/2R	st	540 020
McCall 13S/14S	st	540 021
GoldmanFox GF3	st	540 022

Top Dent Gracey Curetter eä

TOP DENT

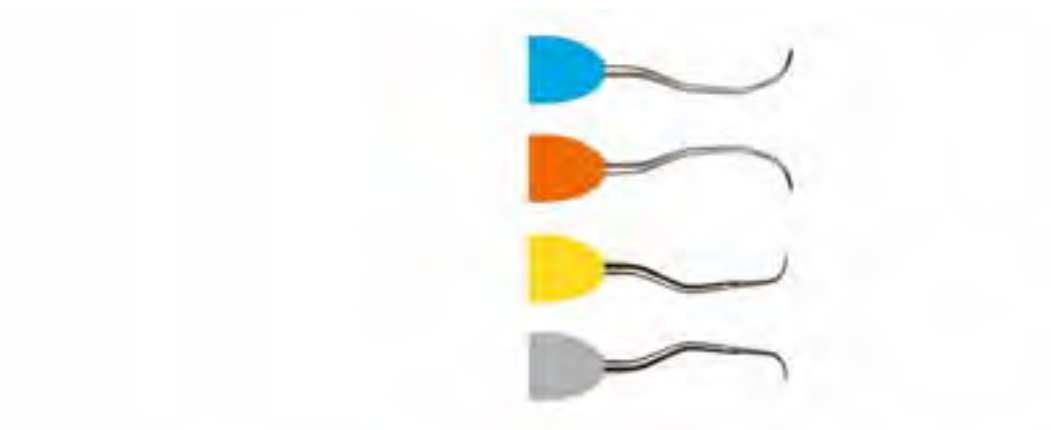

		Art nr
Gracey 11	st	540 005
Gracey 12	st	540 006
Gracey 13	st	540 007
Gracey 14	st	540 008

Top Dent Gracey Curette

TOP DENT

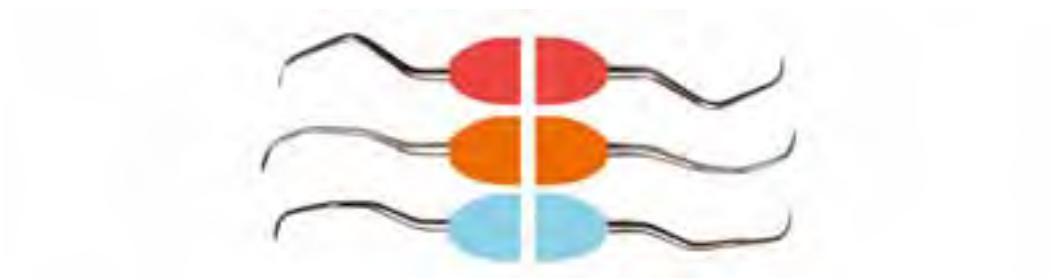

		Art nr
Gracey 9/10	st	540 001
Gracey 11/12	st	540 002
Gracey 13/14	st	540 003

Top Dent Gracey Mini Curette

TOP DENT



		Art nr
Gracey mini 11/12	st	540 010
Gracey mini 13/14	st	540 011

Top Dent Syntette

TOP DENT



		Art nr
Syntette mini 15/16	st	540 018
Syntette 15/16	st	540 019

Top Dent Sicklar

TOP DENT



		Art nr
Sickel micro 01/02	st	540 015
Sickel mini 11/12	st	540 016

Hu-Friedy Guide

HU-FRIEDY



Sickel

HU-FRIEDY



Kontravinkelböjd för bättre åtkomst på de distala ytorna.

		Art nr
S204SD96 EverEdge	st	548 563
S204SDC8 Resin 8 Color	st	548 303
S204SD76 Satin Steel Colors	st	548 525

Sickel

HU-FRIEDY



		Art nr
SM 0/0079 Morse Satin Steel Colors	st	548 522

Hygienist Sichel

HU-FRIEDY



Sichel med supertunna blad. Arbetsdelens vinkel ger tillgång till alla anteriora ytor samt även i premolar området.

		Art nr
SH6/74 Round	st	548 265
SH6/779 Stain Steel Colors	st	548 521
SH6/79 Everedge	st	548 573
SH6/7C8 Resin 8 Color	st	548 304

Mini Sichel

HU-FRIEDY



För avlägsning av supragingival tandsten från alla ytor men speciellt för approximalytor.
Skaft: Satin Steel Colors

		Art nr
S311/1276	st	548 526

Universal Sichel

HU-FRIEDY



Skaft: Satin Steel Colors

		Art nr
Deppeler M2379	st	548 524

Gracey Guide

HU-FRIEDY



Gracey Curette Profylax

HU-FRIEDY



För supragingival depuration. Bladen har samma storlek som standard Gracey curette, men halsen är kortare och mer rigid.
Skaft: Satin Steel Colors

		Art nr
SGP3/479	st	548 520

Gracey Curette

HU-FRIEDY



Skaft: Satin Steel Colors

		Art nr
SG1/271, front	st	548 508
SG7/877, buccala/linguala ytor	st	548 511
SG11/1273, mesiala ytor	st	548 512
SG13/1478, distala ytor	st	548 513
SG15/1673, posteriora mesialytor	st	548 514
SG17/1878, posteriora distalytor	st	548 515

Gracey Curette Biogent

HU-FRIEDY



Ny utveckling inom parodontala instrument med följande egenskaper:

- Minskad bredd på arbetsdelen ger en mindre traumatisk och effektivare tillgänglighet även till knappt tillgängliga tandköttsfickor.
- Modifierade böjningar och vinklar för bättre kontakt med rot/tandytor.
- Färgkodning för effektiv tidsplanering.
- Samtliga Biogent-curetter har tack vare EverEdge® teknologin försetts med särskilt kraftiga skäreggar och slitstarka arbetsdelar vilket gör dem speciellt lämpade för effektiv scaling.
Skaft: Everedge

		Art nr
SG1/29LC, anteriort	st	548 575
SG7/89LC, molarer buccalt och lingvalt	st	548 576
SG11/129LC, posterioert mesialt	st	548 577
SG13/149LC, posterioert distalt	st	548 578

Gracey Curette After Five

HU-FRIEDY



After Five curetterna är utmärkta vid djupa periodontala fickor.

Med 3mm längre hals nås även rotytor på 5mm eller mer.
10% tunnare blad möjliggör en skonsammare depuration.

Skaft: Satin Steel Colors

		Art nr
SRPG1/271, front	st	548 536
SRPG11/1273, posterioert mesialt	st	548 537
SRPG13/1478, posterioert distalt	st	548 538

Gracey Curette Mini Five

HU-FRIEDY



		Art nr
Skaft: Satin Steel Colors		
SAS1/271, front	st	548 504
SAS11/1273, mesiala ytor	st	548 506
SAS13/1478, distala ytor	st	548 507
Skaft: Everedge		
SAS11/1293, mesiala ytor	st	548 561
SAS13/1498, distala ytor	st	548 562

Gracey Mini Curette

HU-FRIEDY



Skaft: Resin 8 Color

		Art nr
SAS1/2C8, front	st	548 300
SAS11/12C8, mesiala ytor	st	548 301
SAS13/14C8, distala ytor	st	548 302

Universal Curette

HU-FRIEDY



Skaft: Satin Steel Colors

		Art nr
SC 13/1479, Columbia	st	548 550
SG215/16M75, Syntette	st	548 555

Langer Curette

HU-FRIEDY



Langer curetterna är en blandning mellan Gracey och Universalcuretten. De har både A- och B-egg vilket gör det möjligt att använda Langer både mesialt och distalt.
Skaft: Satin Steel Colors

		Art nr
SL1/279, uk	st	548 532
SL3/479, ök	st	548 533
SL5/679, front	st	548 534
SL17/1879, posteriora ytor ök och uk	st	548 535

Goldman-Fox Universalcurette

HU-FRIEDY



Skaft: Satin Steel Colors

		Art nr
S233/477	st	548 556

McCall Curette

HU-FRIEDY



Skaft: Everedge

		Art nr
SM17/1899	rund	st 548 572
SM13/14S99	spetsig	st 548 564
SM13/1499	rund	st 548 565

McCall Curette

HU-FRIEDY



Skaft: Satin Steel Colors

		Art nr
SM13/14S79	spetsig	st 548 523
SM17/1879	rund	st 548 528

Kodringar

HU-FRIEDY



Färgkodningsringar för Satin Steel Colours.
Sista siffran på instrumentet anger färgen på ringen.
Näst sista siffran anger numret på skaftet.
Nummer 7 är Satin Steel Colours.

		Art nr
Grå	nr 116 st	fp 548 540
Orange	nr 316 st	fp 548 541
Gul	nr 516 st	fp 548 542
Röd	nr 616 st	fp 548 543
Grön	nr 716 st	fp 548 544
Blå	nr 816 st	fp 548 545
Svart	nr 916 st	fp 548 546
Rosa	nr 1016 st	fp 548 547
Purpur	nr 1116 st	fp 548 548

LM Skafft

LM



Skaft i tre utföranden.

SI = ErgoNorm skaft 8,5 mm Ø

XSI = ErgoMax skaft 11,5 mm Ø

ES = ErgoSense skaft 13,7 mm Ø

Gracey Profylax Curette

LM



		Art nr
266-267 xsi, svart, supragingivalt	st	547 866
266-267 si, svart, supragingivalt	st	547 829

Gracey Curette

LM



		Art nr
201-202 xsi, grå, front	st	547 914
201-202 si, grå, front	st	547 820
207-208 xsi, grön, buccalt/lingualt	st	547 917
207-208 si, grön, buccalt/lingualt	st	547 823
209-210 xsi, röd, buccalt/lingualt	st	547 108
209-210 si, röd, buccalt/lingualt	st	547 824
211-212 xsi, orange, mesialt	st	547 913
211-212 si, orange, mesialt	st	547 825
213-214 xsi, blå, distalt	st	547 912
213-214 si, blå, distalt	st	547 827

Gracey Mini Curette

LM



		Art nr
211-212M xsi, orange, mesialt	st	547 104
211-212M si, orange, mesialt	st	547 826
213-214M xsi, blå, distalt	st	547 105
213-214M si, blå, distalt	st	547 828

Universal Curette

LM



		Art nr
217-218 xsi, grå, Columbia 2r-2l	st	547 903
217-218 si, grå, Columbia 2r-2l	st	547 832
222-223 xsi, gul, McCall 13s-14s	st	547 908
222-223 si, gul, McCall 13s-14s	st	547 833
233-234 xsi, grön, Goldman-Fox 3	st	547 904
233-234 si, grön, Goldman-Fox 3	st	547 835

Sicklar

LM



		Art nr
301-302 xsi, svart, micro	st	547 922
301-302 si, svart, micro	st	547 120
311-312 xsi, röd, mini	st	547 107
311-312 si, röd, mini	st	547 836
313-314 xsi, blå, LM23	st	547 122
313-314 si, blå, LM23	st	547 121

Universal Implant Deplaquers

KERR

För depuration av approximalytor för implantat.
Autoklaverbara.



		Art nr
Nr 1351. Form 4R/4L2 st	fp	548 220

Orofacial Implant Deplaquers

KERR

För depuration av implantat.
Autoklaverbara.



		Art nr
Nr 1360 2 st	fp	548 222

Brynen**Slipstenar**

		Art nr
Arkansas HB-14, 10 x 25 x 100 mm	st	622 002
Arkansas AS-22, snedslipad kant	st	622 004
India-Stone FF- 4490 OSB	st	622 008

**Olja**

HU-FRIEDY

		Art nr
Olja för slipsten 29,5 ml	fp	182 758



Top Dent Munspeglar

TOP DENT

Munspegel av rostfritt stål.
Rodium bidrar till en bra reflekterande yta.

		Art nr
Rodium nr 4 12 st	fp	613 404
Plan nr 4 12 st	fp	613 400
Förstorande nr 4 12 st	fp	613 401



Munspeglar

		Art nr
Dubbelsidig nr 4 12 st	fp	613 946



Engångsspegel

HAGER & WERKEN

Brilliant Anti-Fog. Engångsmunspegel med imskyddsbeläggning.
Styckeförpackade för hygienisk hantering. Spegelytan skyddas av
en skyddsfilm som ska avlägsnas före användning.
Storlek: Nr 4 (19mm i diameter)
Handtag: greppvänligt vitt plasthandtag.

		Art nr
Styckeförpackade 100 st	fp	731369



Imskyddsmedel

KERR

		Art nr
Mirror spray 75 ml	fp	734 809



Top Dent Spegelskaft

TOP DENT



Levereras utan spegel.

		Art nr
Röd	st	540 075
Blå	st	540 076
Gul	st	540 077
Grön	st	540 078

LM munspiegelskaft

LM



Levereras utan spegel.

		Art nr
25 xsi, grå	st	547 864
25 xsi, röd	st	547 867
25 xsi, blå	st	547 868

Hu-Friedy munspiegelskaft

HU-FRIEDY



		Art nr
Satin Steel Colours MHE71	st	613 227
Spiegelkaft MHO175E	st	613 230
Spiegelkaft MHE	st	613 231

Top Dent Sonder

TOP DENT



		Art nr
Sond PRO 1 eä	st	540 050
Sond PRO 5 dä	st	540 051
Sond PRO 58 dä	st	540 052

Hu-Friedy sonder

HU-FRIEDY



Skaft: Satin Steel Colours.

		Art nr
EXD11/1279	st	548 489
EXD579	st	548 503
PQ2N79 furkationssond	st	548 493
EXS96	st	536 307

Hu-Friedy sonder

HU-FRIEDY



		Art nr
EXD3CH dubbeländad	st	536 303
EXD5 dubbeländad	st	536 305
P2N furkationssond dubbeländad	st	536 340
EXS 9S rak enkeländad	st	536 311

LM sonder

LM



		Art nr
5-8 xsi, grå	st	536 312
5-8 si, grå	st	547 805
17-23 xsi, grå	st	536 314
17-23 si, grå	st	547 806

Sonder

		Art nr
Nr 1, rak enkeländad	st	535 320
Nr 5, dubbeländad	st	535 328
Nr 1, böjd dubbeländad	st	535 323

TOP DENT**Top Dent Munskydd**

– Högfiltrerande, mjukt och behagligt 4-lagers, med latexfria öronsnoddar

Pincetter



		Art nr
College nr 11	st	612 699
Meriam nr 18	st	612 700
Perry nr 12	st	612 701

Pincetter

HU-FRIEDY



		Art nr
DP 18, Meriam	st	612 223
DP 1, Perry	st	612 224

Pointspincett med ränna



		Art nr
Låsbar	st	612 702
Utan lås	st	612 703

Foliepincett



		Art nr
Enligt Miller	st	612 222

Anatomisk pincett



		Art nr
13 cm	st	512 346

Klopincett



		Art nr
Enligt Ewald 12 cm	st	512 847
Anatomisk 13 cm	st	512 845
De Bakey TP5090 15 cm	st	612 233

Diamantpincett



Diamantbelagd arbetsdel.

		Art nr
773CD, 15 cm	st	512 848

Kronborttagare D

DEPRO



Fjäderbelastad avtryckare.

		Art nr
Komplett inkl. 3 spetsar	st	616 965

Burings hammare

		Art nr
Komplett inkl. 2 spetsar	st	616 960
Spets nr 1 "spetsig"	st	616 961



GC Kronborttagare

GC

Optimal ergonomisk design ger ett lagom starkt grepp om konstruktionen. Utbytbara gummikuddar som inte förstör den protetiska konstruktionen. Smärgelpulver ger optimalt grepp.



		Art nr
Kronborttagartång, 50 st gummikuddar, 4 g smärgelpulver	st	505 541
Tillbehörs set: 50 st gummikuddar, 4 g smärgelpulver	st	505 537

Flackstång, smal

		Art nr
Tång 2 mm, med räfflad spets, 14 cm	st	851 165



Hu-Friedy Kronborttagare

HU-FRIEDY

		Art nr
CRCH, anterior med rak arbetsdel	st	616 963
CRCH, posterior med vinklad arbetsdel	st	616 964



Fracfinder

DIRECTA

Instrument för lokalisering av dolda sprickor i vitala tänder. Hjälpmiddel för att fixera krona och bro under cementering. Autoklavbar.



		Art nr
Fracfinder	st	611 430

TOP DENT

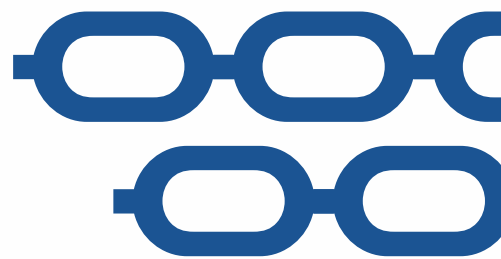

Handinstrument

Produktportfölj med greppvänliga silikonhandtag

- Kompositinstrument
- Excavatorer
- Fickmättningsinstrument
- Curetter
- Sicklar
- Sonder
- Spegelar



Kirurgi

6

Insafe

ASTEK



Specialutvecklad injektionsspruta, självspirerande som förebygger risken för stickskador. Ett system med kanylbehållare som helt eliminerar kontakt med kanylen. Uppfyller kraven enligt AFS 2012:7

		Art nr
Spruta med T trycke	st	500 220
Spruta med ring trycke	st	500 221
Blå adapter för mm gänga 250 st	fp	500 222
Gul adapter för tum gänga 250 st	fp	500 223
Kanylbehållare	st	500 224
Bordsfäste till behållare	st	500 225
Fästkudde	fp	500 226
Skåpfäste till behållare	st	500 227
Väggfäste till behållare, kräver även ett bordsfäste	st	500 228
Skyddshylsa 2 st	fp	500 229
Provrörsställ vit plast 12 x 5 fack	st	121 498
Provrörsställ vit epoxilackerad metalltråd 6 x 4 fack	st	121 506
Provrörsställ, rostfritt 6 x 4 fack	st	121 499

Injektionsspruta



Självaspirerande, rostfri.

		Art nr
Spruta med självaspirerande pistong, 2 st ansatser, hel/halvgängad	st	500 525
Ansats halvgängad (tum) m.slits	st	500 528
Ansats helgängad (mm) m. slits	st	500 529
Pistong med krok/hulling	st	500 535
Pistong för självaspirerande spruta	st	500 531

Aspiject

RÖNVIG



		Art nr
Spruta mm-gängad	st	500 210

Oraqix

DENTSPLY SIRONA



Spruta för Oraqix ampull.

		Art nr
Applikatorpenna	st	500 204
Tillbehör		
Kanyl 0,8 x 23 mm 100 st	fp	687 301

Calaject

RÖNVIG

Calaject hjälper dig att göra smärtfria injektioner. Systemet kontrollerar vätskeflödet, vilket säkerställer en mjuk och försiktig injicering av bedövningsmedlet. Även palatala injektioner kan utföras med betydligt mindre obehag för patienten. Det lätta penngreppet ger en avslappnad arbetsposition och bra stödpunkter för fingrarna så att kanylen kan hållas absolut stilla.

Innehåll: 1 Kontrollenhet, 1 Handstycke med mikromotor och kabel, 1 Fotkontroll med kabel, 3 Patroncylinder, 1 x Kombinerat handstycksställ/kanylskyddshållare, 1 x Batteriladdare, 1 x Bruksanvisning och patientfolder



		Art nr
CALAJECT	st	503 950
Tillbehör & Förbrukning		
Steril cylinder , 3 st/fp	fp	500 217
Säkerhetshylsa , 100 st/fp	fp	500 206

Guide för injektionskanylar

Gauge	mm	Gauge	mm	Gauge	mm	Gauge	mm
30 G	0,3 mm	23 G	0,6 mm	20 G	0,9 mm	17 G	1,4 mm
27 G	0,4 mm	22 G	0,7 mm	19 G	1,1 mm	16 G	1,65 mm
25 G	0,5 mm	21 G	0,8 mm	18 G	1,2 mm	15 G	1,8 mm

Top Dent Injektionskanylar

TOP DENT

Engångskanyl för cylinderampullspruta. Millimetergänga.



		Art nr
27 G, 25 mm, grå 100 st	fp	501 550



		Art nr
27 G, 36 mm, grå 100 st	fp	501 551



		Art nr
30 G, 12 mm, gul 100 st	fp	501 560



		Art nr
30 G, 21 mm, gul 100 st	fp	501 561

Morita

MORITA

Engångskanyl för cylinderampull. Millimetergängad.



		Art nr
27 G, 21 mm, gul 100 st	fp	501 780



		Art nr
27 G, 35 mm, gul 100 st	fp	501 781



		Art nr
30 G, 12 mm, grön 100 st	fp	501 782



		Art nr
30 G, 21 mm, grön 100 st	fp	501 783

Terumo

TERUMO

Engångskanyl för cylinderampull.



		Art nr
27 G, 21 mm , vit, tum-gänga 100 st	fp	501 790
27 G, 35 mm , vit, tum-gänga 100 st	fp	501 791
27 G, 21 mm , blå, mm-gänga 100 st	fp	501 792
27 G, 35 mm , blå, mm-gänga 100 st	fp	501 793
30 G, 13 mm , blå, mm-gänga 100 st	fp	501 801
30 G, 21 mm , blå, mm-gänga 100 st	fp	501 803

Sopira Carpule

KULZER

Engångskanyl för cylinderampull. Fasett-slipade och med silikonöverdrag. Färgkodade banderoller som visar längden. Millimetergängad. 27 G har innerdiameter 0,215 mm och 30G har 0,115 mm.

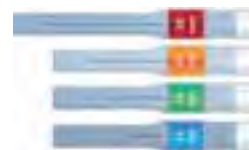

		Art nr
27 G, short 25 mm , grå 100 st	fp	501 502
27 G, long 38 mm , grå 100 st	fp	501 501
30 G, 12 mm, gul. För Citoject och övrig intraligamentär anestesi. 100 st	fp	501 503
30 G, 16 mm, gul. För Citoject och övrig intraligamentär anestesi 100 st	fp	501 504
30 G, 25 mm, gul. För Citoject och övrig intraligamentär anestesi. 100 st	fp	501 507

Sopira Carpule Free Flow

KULZER

Engångskanyl med större innerdiameter för cylinderampull. Minimerar sticksmärtan och penetrerar vävnaden på ett smidigare sätt. Fasett-slipade och med silikonöverdrag. Färgkodade banderoller som visar längden. Millimetergängad. 27G har innerdiameter 0,265 mm och 30G har 0,165 mm.

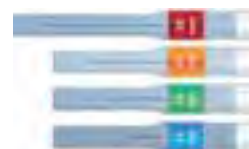

		Art nr
27 G, 25 mm , grå, 100 st	fp	501 513
27 G, 38 mm , grå 100 st	fp	501 514
30 G, 12 mm, gul. För Citoject och övrig intraligamentär anestesi. 100 st	fp	501 510
30 G, 16 mm, gul. För Citoject och övrig intraligamentär anestesi. 100 st	fp	501 511
30 G, 25 mm, gul. För Citoject och övrig intraligamentär anestesi. 100 st	fp	501 512

Transcodent

TRANSCODENT



Engångskanyl för cylinderampull. Färgkodade. Millimetergängad.

		Art nr
27 G, 23 mm , gul 100 st	fp	501 817
27 G, 37 mm , gul 100 st	fp	501 818
30 G, 13 mm , grön 100 st	fp	501 815
30 G, 23 mm , grön 100 st	fp	501 816

Transcodent spolkanyler

TRANSCODENT

Engångs spolkanyl med Luerlockfattning, spetsig.



		Art nr
25 G, 0,5 x 23 mm , orange 100 st	fp	503 545



		Art nr
27 G, 0,4 x 23 mm , grå 100 st	fp	503 546

Blunt fill needle

BD

Engångs uppdragningskanyl med Luerlockfattning. Spetsig- respektive trubbig avfasad spets.



		Art nr
18 G, 1,2 x 50 mm , rosa 100 st	fp	503 538



		Art nr
18 G, 1,2 x 40 mm , röd 100 st	fp	503 544



		Art nr
27 G, 0,4 x 19 mm , grå 100 st	fp	501 714

Monoject spolkanyler

COVIDIEN



Engångs spolkanyl med Luerlockfattning, trubbig. Aluminiumfattning.

		Art nr
23 G, 0,6 x 25 mm , orange hylsa 25 st	fp	503 539
19 G, 1,1 x 38 mm , gulgrön hylsa 25 st	fp	503 540
22 G, 0,7 x 38 mm , blå hylsa 25 st	fp	503 541

Spolkanyler Mediplast

MEDIPLAST

Engångs spolkanyl med Luerlockfattning, trubbig.



Art nr		
17 G, 1,4 x 70 mm , vit 60 st	fp	158 923



Art nr		
14 G, 2,0 x 70 mm , grön 60 st	fp	158 924

Calasept spolkanyl

DIRECTA

Engångskanyler med dubbla motstående spolöppningar.
Luer Lock-fattning, trubbig spets.

Art nr		
Kanyl grå 27 G 0,40 x 25 mm, 40 st	fp	503 959
Kanyl lila 31 G 0,28 x 25 mm, 40 st	fp	503 960

Kerr Spolkanyl

KERR

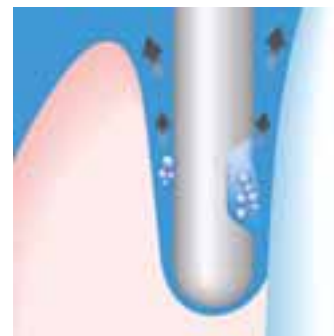
Engångs spolkanyl med luerlockfattning, rundad spets med öppning på sidan.
Sterilförpackad.

Art nr		
21 G, 0,8 mm x 25 mm , grön 40 st	fp	503 215
23 G, 0,6 mm x 25 mm , blå 40 st	fp	503 216
25 G 0,5 mm x 25 mm , orange 40 st	fp	503 217
30 G 0,3 mm x 25 mm , gul 40 st	fp	503 218

Prorinse

DENTSPLY SIRONA

Engångs spolkanyl med luerlockfattning, rundad spets med öppning på sidan.
Sterilförpackad.

Art nr		
28 G 0,36 mm x 25 mm rosa 40 st	fp	503 211
30 G 0,30 mm x 25 mm blå 40 st	fp	503 212

Navitip spolkanlyer

ULTRADENT

Med Navitip är du säker på att spola ur hela kanalen, inte bara delar av den. Den rundade kanylspetsen och flexibla stålkroppen glider smidigt genom böjda rotkanaler och kommer åt där du vill. Navitip fungerar med alla spolvätskor, oavsett fabrikat.

29GA används tillsammans med högviskösa material t ex UltraCal XS och EndoRez FX 30GA med rengöringsfiber för både spolning och rengöring av kanalen.

		Art nr
Navitip 29 G, 0,33 x 21 mm gul 20st	fp	503 230
Navitip 29 G, 0,33 x 21mm gul 50st	fp	503 222
Navitip 29 G, 0,33 x 25mm blå 20st	fp	503 214
Navitip 29 G, 0,33 x 25mm blå 50st	fp	503 233
Navitip 29 G, 0,33 x 27mm grön 50st	fp	503 232
Navitip 30 G, 0,3 x 17mm vit 50st	fp	503 556
Navitip 30 G, 0,3 x 21 mm gul 20st	fp	503 548
Navitip 30 G, 0,3 x 21 mm gul 50st	fp	503 553
Navitip FX 30 G, 0,3 x 17mm vit 20st	fp	503 223
Navitip FX 30 G, 0,3 x 25mm blå 20st	fp	503 231
Navitip Sideport 31 G, 0,25 x 21mm gul 50st	fp	503 555
Navitip Sideport 31 G, 0,25 x 27mm grön 50st	fp	503 554



Superflex spolkanlyer

Engångs spolkanyl av nickeltitan.

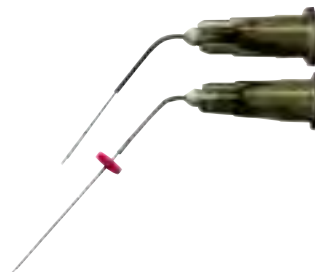

		Art nr
Sortiment kanyl 4 st 17 mm och 2 st 25 mm	fp	503 221
Kanyl 17 mm 6 st	fp	503 219
Kanyl 25 mm 6 st	fp	503 220

Endo Dental Rinsingsystem

CODAN



Engångsspruta med trubbig kanyl, luerlock-fattning, sterilförpackad.

		Art nr
25 G, 0,5 x 32 mm, 2ml 100 st	fp	690 276

Monoject Endo

MONOJECT

M513 ED. Engångs spolspruta. Trubbig kanyl. Sterilförpackad.



		Art nr
3 ml för endo, 23 G, 0,6 x 32 mm, orange 100 st	fp	503 207
Tillbehör		
Kanyl 23 G , trubbig med Luer-Lockfattning 25 st	fp	503 208



3 ml för endo, 27 G, 0,4 x 32 mm, gul 100 st	fp	503 209
Tillbehör		
Kanyl 27 G , trubbig med Luer-Lockfattning 25 st	fp	503 210

Calasept spolspruta

DIRECTA

Färgkodade engångssprutor och kanyler med dubbla motstående spolöppningar. Luer Lock-fattning, trubbig spets.

		Art nr
3 ml för endo, 10 st vita, 10 st gröna	fp	503 958
Tillbehör		
Kanyl grå 27 G 0,40 x 25 mm, 40 st	fp	503 959
Kanyl lila 31 G 0,28 x 25 mm, 40 st	fp	503 960

**Emerald 3 ml**

BD

Engångsspruta och spetsig kanyl, sterilförpackad. Kanylen säljs separat. Tidigare Plastipak.



		Art nr
Luer Lock 3 ml 200 st	fp	500 713
Kanyl 25 G , 0,5 x 25 mm, gul 100 st	fp	501797

Spolspruta L-L B Braun

B BRAUN



Steril engångsspruta med Luerlockfattning.

		Art nr
5 ml 100 st	fp	500 712
10 ml 100 st	fp	500 711

Spolsprutor BD

BD

Steril spruta för engångsbruk.



		Art nr
20 ml , med Luer Lock-fattning 60 st	fp	503 537



10 ml med Luer Lock-fattning 100 st	fp	500 718
-------------------------------------	----	---------



2 ml , med Luer Lock-fattning 100 st	fp	500 719
--------------------------------------	----	---------

TOP DENT

- 300 Utrymmesbesparande förpackning
- 300 Utmärkt taktill känsla
- 300 Greppstruktur på fingertoppar, latexfri
- 300 Enklare transport minskar miljöpåverkan

Top Dent Nitril evolve
– Puderfri Nitrilhandske med EvoSoft™ Formula

Spolspruta Terumo

TERUMO

Steril engångsspruta med Luer-fattning.



		Art nr
2 ml centrerad top 100 st	fp	500 715



5 ml centrerad top 100 st	fp	500 716
---------------------------	----	---------



10 ml ocentrerad top 100 st	fp	500 717
-----------------------------	----	---------

Top Dent Kanyler för etsgel

		Art nr
Kanyl 25 G 0,5 x 13 mm, 10 st	fp	682 426
Kanyl 25 G 0,5 x 13 mm, 50 st	fp	682 440

Top Dent Kanyler för fissurförsegling

		Art nr
Kanyl 0,7 x 13 mm, 10 st	fp	682 427
Kanyl 0,7 x 13 mm, 50 st	fp	682 441

Top Dent Kanyler för flowmaterial

		Art nr
Kanyl 1,1 x 13 mm 10 st	fp	682 428
Kanyl 1,1 x 13 mm 50 st	fp	682 442

Top Dent Kanyler för EDTA

		Art nr
Kanyl 0,3 x 25 mm 50 st	fp	682 429

Calasept/Duraphat



		Art nr
19 G, 1,1 x 22 mm , för Duraphat och Calasept 100 st	fp	687 294
21 G, 0,8 x 22mm , för Calasept, Luerlockfattning 100 st	fp	687 300

Applikations kanyler

ULTRADENT



Används vid vävnadskontroll och avlägsnar enkelt ytliga koaguleringar. Strån längst ut på spetsen gör att ett lätt tryck kan användas på sulcus. Metal Dento-Infusor var Ultradents första spets och är fortfarande en viktig komponent i effektiv vävnadskontroll. 19G (1,06 mm) diameter. Används med Astringedent, Astringedent X, ViscoStat och ViscoStat Clear.

		Art nr
Dento-Infusor kanyl, trubbig böjd kanyl med mjuk borst 20 st	fp	690 103
Dento-Infusor kanyl, trubbig böjd kanyl med mjuk borst 100 st	fp	690 106

Applikations kanyler

ULTRADENT



Levererar material med stor volym. Väl tilltagen vinkel för att underlätta applicering intraoralt. 2 mm diameter. Används med Ultradents OraSeal Caulking, OraSeal Putty och Opalustre.

		Art nr
White Mac tips 20st	fp	811 880

Applikations kanyler

ULTRADENT



Kommer lätt ner i kanaler och minskar behovet av papperspoints. Spetsen är konformad och flexibel för att kunna följa rotkanalen. 0,36 mm diameter. Används med Luer Vacuum Adapter för att ta bort fukt från rotkanaler.

		Art nr
Capillary tips 50 st	fp	690 128
Capillary tips 20 st	fp	503 224

Applikations kanyler

ULTRADENT



Blue Micro Tips gör det enkelt att applicera med precision. Den smala kanylen gör att exakt rätt mängd appliceras. 25 ga (0,5 mm) diameter. Används med Ultradents UltraEtch och PrimaDry.

Black Micro gör det enkelt att applicera med precision. Den smala kanylen gör att exakt rätt mängd appliceras. 22 ga (0,7 mm) diameter. Används med Ultradents Ultra-Blend Plus, EtchArrest, OpalDam och UltraSeal XT Plus. Luer-lock ansats.

		Art nr
Black Micro tips 20 st 25G	fp	690 116
Blue Micro tips 100 st 22G	fp	690 129
Blue Micro tips 20 st 22G	fp	690 140

Applikations kanyler

ULTRADENT



Black Mini Tips används då stor volym av material skall appliceras. Luer Lock-ansats.

		Art nr
Black Mini tips 20 st	fp	690 053

Applikations kanyler

ULTRADENT



Spets som levererar både viskösa och fyllda material. För att undvika bubblor finns det strån längst ut på spetsen. 1,07 mm öppning. Används med Ultradents Composite Wetting Resin, Peak Universal Bond, PermaQuick, PQ1, Ultradent Porcelain Etch, Ultra-Etch och UltraSeal XT Plus.

		Art nr
Inspir Brush tips 100 st	fp	690 104

Applikations kanyler

VISTA



Kanylens metalldel är 22G och plastdel är 27G, för applicering av kalciumhydroxid.

		Art nr
Flexkanyler 20 st	fp	690 017

Applikations kanyler

VISTA



Kanyl med penselborst som kan längdjusteras för applicering av kariesindikator och astringerande medel.

		Art nr
Sol-U-Flo Brush Tip 20 st	fp	690 016

Applikations kanyler

Kanyl med mjuk borst för applicering av astringerande medel.



		Art nr
Stat-Flo-Fuser 20 st	fp	690 015

Insafe kanylbehållare

ASTEK

Nyhet!



Kanylbehållare till Insafe-systemet. Lucka för att även lägga i suturer och skalpellblad. Permanent förslutning.

		Art nr
Kanylbehållare	st	500 224
Bordsfäste till behållare	st	500 225
Skåpfäste till behållare	st	500 227
Väggfäste till behållare, kräver även ett bordsfäste	st	500 228
Fästkkudde	fp	500 226

Safety Container Sc25

ORSING

Nyhet!

Rymmer 2,2 l.
För temporär eller permanent förslutning.



		Art nr
Kanylburk SC25	st	501 808

PLM Kanylburk

		Art nr
Plåtburk med lock	st	736 835



Rondskål

		Art nr
Rostfri	st	408 345



Luxator® Periotom

DIRECTA



Luxator® Periotom – luxationsinstrument speciellt utformat för att luxera tänder. Den tunna och vassa spetsen skär av ligamenten samtidigt som käkbenet i alveolen komprimeras så att tanden försiktigt frigörs från alveolen. Luxator® Periotom används i tandens axiala längdriktning.

		Art nr
Sortiment 7 nr 2S, 3C, 3S, 3CA, 3IC, 5C, 5S och slipstav 7 st	fp	506 331
Sortiment 4 nr 3C, 3S, 5C, 5S och slipstav 4 st	fp	506 330
Instrument nedan ligger i bildens ordning		
L-5S ljusbrun, 5 mm rak	st	506 342
L-5C brun, 5 mm böjd	st	506 343
L-3IC ljusblå, 3 mm omvänt böjd	st	506 354
L-3CA blå, 3 mm kontravinkelböjd	st	506 353
L-3S grå, 3 mm rak	st	506 340
L-3C svart, 3 mm böjd	st	506 341
L-2S grön, 2 mm rak	st	506 352
L-1S ljusgrön, 1 mm rak periotom	st	506 355
DE3 dualedge grå, 3–1,5 mm rak för djupt frakturerade rötter	st	506 337
DE5 dualedge brun, 5–3 mm rak för djupt frakturerade rötter	st	506 338
Tillbehör		
Slipstav, L-10	st	506 399
		506 441

Luxator® Short Periotom

DIRECTA



Korta (10 mm kortare) luxationsinstrument speciellt utformade för att luxera tänder. Den tunna och vassa spetsen skär av ligamenten samtidigt som käkbenet i alveolen komprimeras så att tanden försiktigt frigörs från alveolen. Luxator® Short Periotom används i tandens axiala längdriktning.

		Art nr
S-5S ljusbrun, 5 mm rak	st	506 362
S-3CA blå, 3 mm kontravinkelböjd	st	506 361
S-3S grå, 3 mm rak	st	506 360
S-3C svart, 3 mm böjd	st	506 359
S-2S grön, 2 mm rak	st	506 358
Tillbehör		
Slipstav, L-10	st	506 399

Luxator® Forte Elevator

DIRECTA



Använd Forte för hävling och det blir mindre traumatiskt för alla parter.

		Art nr
F25 grön, 2,5 mm	st	506 370
F32 grå, 3,2 mm	st	506 371
F40 ljusbrun, 4,0 mm	st	506 372

Luxator® RootPicker

DIRECTA



För att elevera rötter eller hårt sittande rotrester och plocka bort resterande delar av tänder. Ett kort och stabilt instrument som är enkelt att få ner i alveolen. Spetsen på instrumentet ger ett stadigt grepp om kvarvarande delar som ofta är svåra att plocka ut.

		Art nr
Kit 1 böjd och 1 rak	fp	506 452
Rak	st	506 450
Böjd	st	506 451

Fixus 1

DIRECTA

Skyddsbehållare för 1 Luxator/Hävel vid rengöring och lagring.

		Art nr
Fixus 1	st	416 232

**Fixus 6**

DIRECTA

Skyddsbehållare med bygel för 6 Luxatorer/Hävlar.

		Art nr
Fixus 6	st	416 233



Bremer/Hylin hävlar



		Art nr
Smal 3,2 mm enligt Bremer	st	506 345
Bred 4,5 mm enligt Hylin	st	506 344

Rotspetshävlar - Heidbrink

HU-FRIEDY



		Art nr
13/14 , dubbeländad	st	506 978
EHB 2 , enkeländad	st	506 980
EHB 3 , enkeländad	st	506 981
E 94 , rundad tandad	st	506 976
E 95 , rundad tandad	st	506 977



SOUTHERNIMPLANTS





CELEBRATING
25
YEARS

www.southernimplants.com

Luxeringsinstrument

HU-FRIEDY



		Art nr
Komplett sats , 4 st inkl slipstav	fp	506 986
EL 3C , vinklad 3 mm	st	506 982
EL 3S , rak 3 mm	st	506 983
EL 5C , vinklad 5 mm	st	506 984
EL 5S , rak 5 mm	st	506 985

Hävlar

HU-FRIEDY



		Art nr
Bernard BER11	st	506 987
Apexo E 301	st	506 975

Extraktionstång



		Art nr
Nr 1 , för medialer & caniner ök	st	504 539
Nr 7 , för premolarer ök	st	504 542
Nr 17 , för molarer höger ök	st	504 544
Nr 22 , för molarer uk	st	504 546
Nr 22 S , för små molarer i uk	st	504 547
Nr 30 , för rötter ök	st	504 548
Nr 33 , för rötter uk	st	504 549
Nr 33 S , för små rötter i uk	st	504 550
Nr 39 , för barnmolarer ök	st	504 551
Nr 41 , för rötter premolar, molar ök front	st	504 552
Nr 67 , för visdomständer ök	st	504 556
Nr 79 , för visdomständer uk	st	504 557

Extraktionstång Diamant

D+Z



		Art nr
Nr 501 , för centr. & caniner ök	st	504 800
Nr 502 , för later. & caniner ök	st	504 801
Nr 507 , för premolarer ök	st	504 802
Nr 513 , för premolarer uk	st	504 803
Nr 517 , för molarer höger ök	st	504 804
Nr 518 , för molarer vänster ök	st	504 805
Nr 522 , för molarer uk	st	504 809
Nr 533 , för rötter uk	st	504 806
Nr 551 , för rötter ök	st	504 807

Resektionstång

REICHLÉ



		Art nr
Luer nr 610 , 17 cm	st	505 559

Rotspetstång

HU-FRIEDY



Mycket smala skänklar med retentionsspår.

		Art nr
Fx 46 L, för uk	st	505 546
Fx 97, för ök	st	505 597

Rotspetstång 406D

CARL MARTIN

Diamantbelagd arbetsdel.

		Art nr
406D	st	505 547



Disektionsinstrument

HU-FRIEDY



För lokalisering av mandibularkanal.

		Art nr
Pregen	st	510 597

Gingivektomikniv



		Art nr
Enl Blake 15,5 cm	st	508 351
Tillbehör		
Nyckel	st	508 358
Skruv	st	508 359

Widman kniv

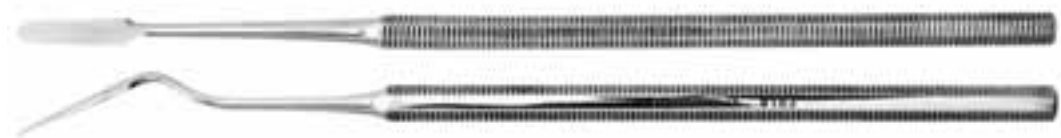

		Art nr
Rak	st	508 350
Böjd	st	508 360

Periotomes

HU-FRIEDY



Speciellt avsedda för separering av ligamenten från rotytan.

		Art nr
Posterior PT1	st	510 595
Anterior PT2	st	510 596
Syndesmotom Pereux	st	506 996

Osteotome

HU-FRIEDY



		Art nr
4 mm rak, OSS6518S, för splittingteknik av alveolarutskottet	st	508 001
4 mm böjd, OSS6519CS, för splittingteknik av alveolarutskottet	st	508 002
6 mm rak, OSS6520S, för splittingteknik av alveolarutskottet	st	508 003
6 mm böjd, OSS6521CS, för splittingteknik av alveolarutskottet	st	508 004

Skalpeller Mikro

HU-FRIEDY



		Art nr
Skalpellskaft runt	st	507 984
Tillbehör		
Skalpellblad MB67 nr 15 mini, sterila 12 st	fp	507 988
Skalpellblad MB69 dubbelsidig, sterila 12 st	fp	507 989

Skalpellblad Sterila



		Art nr
Nr 11 100 st	fp	507 837
Nr 12 100 st	fp	507 838
Nr 15 100 st	fp	507 839
Nr 15C Hu-Friedy 100 st	fp	507 987
Nr 12D dubbelslipad	st	507 575
Nr 12D Hu-Friedy dubbelslipad 100 st	fp	507 979

Skalpellblad Dental

MJK

Skalpellblad anpassade för munnen och dess anatomi. Utformade för att kunna göra snitt i approximala områden, distalt om sista tanden, papilärt och i sulcus.

		Art nr
Skalpellblad BWo01 10 st	fp	507 845
Skalpellblad BWo02 10 st	fp	507 846
Skalpellblad BWo03 10 st	fp	507 847
Skalpellblad BWo04 10 st	fp	507 848
Skalpellblad SBo01 10 st	fp	507 849
Skalpellblad SBo02 10 st	fp	507 850
Skalpellblad SBo03 10 st	fp	507 851



Engångsskalpeller Dental

MJK



Sterila engångsskalpeller, med blad anpassade för munnen och dess anatomi. Utformade för att kunna göra snitt i approximala områden, distalt om sista tanden, papilärt och i sulcus.

		Art nr
BHo01 5 st	fp	507 854
BHo02 5 st	fp	507 853
BHo04 5 st	fp	507 855

Engångsskalpeller

BRAUN MEDICAL AB



Sterila engångsskalpeller med skaft och blad.

		Art nr
Nr 10 10 st	fp	507 980
Nr 11 10 st	fp	507 981
Nr 12 10 st	fp	507 982
Nr 15 10 st	fp	507 983

Säkerhetskalpell

AESCULAP

Nyhet!

Säkerhetskalpell med integrerad säkerhetsfunktion.

		Art nr
Nr 10 10 st	fp	507 991
Nr 11 10 st	fp	507 992
Nr 12 10 st	fp	507 993
Nr 15 10 st	fp	507 994



Skalpellbox

CARL MARTIN

För avlägsnande och uppsamling av förbrukade skalpellblad.

		Art nr
Box	st	507 990

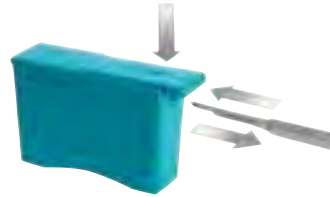
**Skalpellbox**

QLICKSMART

För avlägsnande och uppsamling av förbrukade skalpellblad på ett säkert och enkelt sätt. Rymmer 100 blad. Hållaren kan sättas på bord eller vägg.

		Art nr
Bladeflask box	st	507 995
Hållare	st	507 996

**Skalpellskaft**

		Art nr
Skaft nr 3	st	507 218

Raspatorie

		Art nr
Norberg	st	510 584

Raspatorie

HU-FRIEDY



		Art nr
P 24 GSP skärande eggar på båda sidor	st	510 590
PPR 3S en skärande del, andra delen håller ut lambån, är vinklad och kan användas som spegel	st	510 591
PPR 3X Black Line	st	548 289
PPSPAHR6 speciellt anpassad för friläggning av papill	st	510 592
PPBUSER13X ben raspatorie	st	510 600
PPR3S6 Prichard	st	510 593
P9X MOLT#9	st	510 594
PH26M	st	510 588
PPBUSERX	st	510 598

Sårslevar



		Art nr
Oval liten , nr D 0650	st	510 353
Oval stor , nr D 0651	st	510 354

Biopsi stans

		Art nr
3 mm	st	508 009
4 mm	st	508 010
5 mm	st	508 011
6 mm	st	508 012



Saxar

HU-FRIEDY



		Art nr
Sutursax S 13	15 cm med hake för att lättare fånga suturen	st 509 220
La Grange S14	11,5 cm böjd	st 509 221
Goldman Fox S16	12,5 cm speciellt för approximal användning	st 509 222
Goldman Fox Permasharp	12,5 cm böjd speciellt för approximal användning	st 509 235
Metzenbaum Permasharp	18 cm böjd	st 509 234

Mikrokirurgiska saxar

HU-FRIEDY



		Art nr
Castroviejo SPV 18cm	böjd spets	st 509 223
Castroviejo S31 10cm	böjd spets	st 509 224

Black Line saxar

HU-FRIEDY



Blacklinesaxarna har en svartmatt yta som minskar reflexer och säkerställer förbättrad synlighet inom operationsområdet. Detta är särskilt viktigt vid arbete med luppar och mikroskop.

		Art nr
La Grange S14SCX 11,5 cm böjd	st	509 232
Goldman Fox S16SCX 12,5 cm speciellt för approximal användning	st	509 231
Goldman Fox S18SCX 18 cm böjd	st	509 233

Tandköttssaxar



		Art nr
Rak 11 cm	st	509 226
Böjd 11 cm	st	509 227

Peang

Halstaed-Mosquito

		Art nr
Böjd 12 cm	st	513 101
Hu-Friedy böjd 12 cm	st	513 102
Rak 12 cm	st	513 100



Nålförare

Mathieu

		Art nr
Rak , 14 cm med lås	st	513 588



Nålförare

HU-FRIEDY



		Art nr
Lichtenberg , NH LB PS, 17 cm	st	513 580
Crile Wood , NH 5038, 15 cm	st	513 581

Kirurgiska pincetter

HU-FRIEDY



För mikrokirurgi.

		Art nr
Diamantbelagd , anatomisk 18 cm, TPSLASCHLE	st	612 226
Svagt böjd , anatomisk 18 cm, tandad, TPSLCOCMN	st	612 227
Rak , anatomisk 18 cm, TPSLCOSM	st	612 228
Rak hårdmetallinlägg , anatomisk, 12 cm, Adson, TP5041	st	612 229
Klospets hårdmetallinlägg , 12 cm, Adson, TP5042	st	612 230

EXKLUSIVT SAMARBETE MELLAN DAB DENTAL OCH HU-FRIEDY!

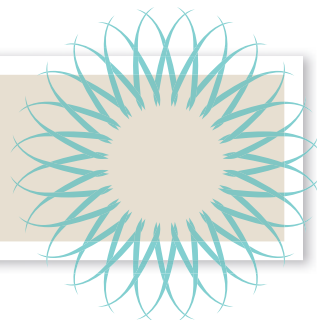

DEN NYA GENERATIONENS IMS CONTAINER/KASSETTER



BASIC SURGICAL KIT

SURGICAL



BASKIT FÖR KIRURGI
INNEHÅLLER INSTRUMENT OCH KASSETT
SPECIALKIT FÖR IMPLANTOLOGI

HU-FRIEDY	BESKRIVNING	DAB ART.NR
1 10-130-05E	Skalpellskaft	507 997
2 10-256-15	Skalpellblad 15c 100st	507 979
3 PPR3X	Raspatorie Prichard	548 289
4 PPBUSERX	Periosteal Buser	510 598
5 PPBUSER13X	Benrasp 3,0-5,0mm	510 600
6 CL86X	Lucas curette 2,8mm	548 288
7 PCPUNC156	Ficksond Qulix 1-2-3.....14-15	534 327
8 EXS236	Undersökningssond Shepherd's Hook	536 308
9 MHE6	Mirror Handle #6	613 227
MIR4HDE	Miroir HD #4 European Thread, 1 EA	
10 TP5090	Klopincett 15cm	612 233
11 CRURBAN	Hake Urban	511 238
12 NH5038	Nålför.Crile-Wood #5038 PermaSharp,15cm	513 581
13 S18SCX	Sax Iris svängd Supercut 11,5cm, Black Line	509 233
14 PWILL	Sårhake Williger	510 599
15 IMEDIN18_S	IMS Kassetten för 18 instrument	416 400



Hu-Friedy

How the best perform

Sårhake

Vestibulumhake.

		Art nr
Heds , 14 x 7 cm	st	511 235

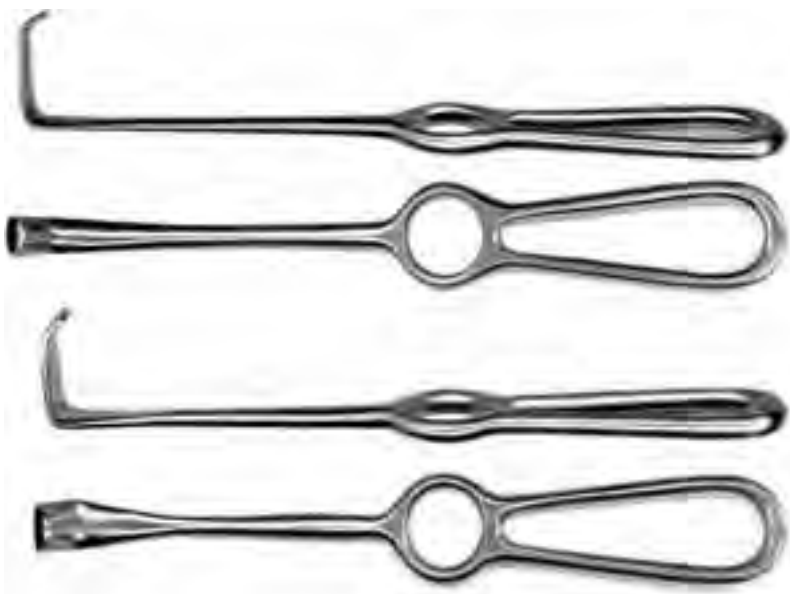
**Sårhake**

Langenbeck.

		Art nr
Nr 1 , 21 x 11 mm	st	511 233
Nr 2 , 21 x 14 mm	st	511 234

Sårhake

HU-FRIEDY



		Art nr
Periosteal Williger	st	510 599

Sinuslift

HU-FRIEDY



		Art nr
IMP 6345-71,	st	511 598
IMP 6523S	st	512 000
IMP 6524S	st	512 001
PESIM1	st	512 002

Kirurgiska curetter

HU-FRIEDY

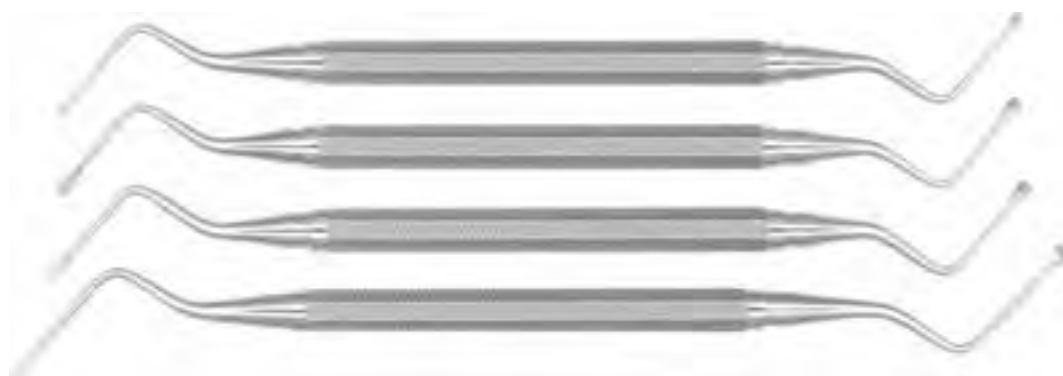

		Art nr
Lucas CL 84 oval	st	510 356
Lucas CL 85 oval	st	510 359
Lucas CL 86 oval	st	510 360
Lucas CL 866 oval	st	510 363
Lucas CL 86X Black Line oval	st	548 288
Miller CM10 rund	st	510 357

Oralsuturer Ethicon

JOHNSON & JOHNSON

G = 12 st H = 36 st

VICRYL – violett, flätad, syntetisk, resorberbar vävnadsvänlig sutur. Stark, smidig och lätt att knyta. Resorberar efter 25–28 dagar. Fullständig resorption efter 56–70 dagar.

VICRYL PLUS – antibakteriell impregnerad med ett syntetiskt antiseptika, flätad, syntetisk, resorberbar vävnadsvänlig sutur. Stark, smidig och lätt att knyta. Resorberar efter 25–28 dagar. Fullständig resorption efter 56–70 dagar.

VICRYL RAPID – ofärgad, flätad, syntetisk, snabb resorberbar vävnadsvänlig sutur. Stark, smidig och lätt att knyta. Resorberar efter 7–10 dagar. Fullständig resorption efter 35–45 dagar.

MERSILENE – grön, flätad icke resorberbar. Obehandlad polyesterfiber med goda hanterings- och knytegenskaper.

SILKE – svart, flätad icke resorberbar med goda knytegenskaper.

ETHIBOND – grön, flätad icke resorberbar. Impregnerad polyester för bästa hanteringssegenskaper.

PROLENE – blå, monofil icke resorberbar.

MONOCRYL – ofärgad, monofil resorberbar efter ca 14 dagar. Fullständig resorption efter ca 90 dagar.

	Art nr
VICRYL	
BA 2574H 3-0, 70 cm, nål ST-4 36 st	fp 514 543
V240G 4-0, 70 cm, nål V-4 12 st	fp 514 529
V392H 4-0, 45 cm, nål FS-2S 12 st	fp 514 537
V292ZH 4-0, 45 cm, nål FS 36 st	fp 514 512
V392ZG 4-0, 45 cm, nål FS-2 12 st	fp 514 535
V393G 3-0, 45 cm, nål FS-2 12 st	fp 514 513
V393H 3-0, 45 cm, nål FS-2 36 st	fp 514 514
V397H 4-0, 70 cm, nål FS-2S 36 st	fp 514 532
V422H 4-0, 70 cm, nål FS-2 36 st	fp 514 501
V452H 3-0, 70 cm, nål FS-1 36 st	fp 514 568
V994G 4-0, 70 cm, nål V-5 12 st	fp 514 525
V994H 4-0, 70 cm, nål V-5 36 st	fp 514 526
V998G 3-0, 70 cm, nål V-7 12 st	fp 514 504
V998H 3-0, 70 cm, nål V-7 24 st	fp 514 506
18531G Visiblack 4-0, 45 cm, nål DA 12 st	fp 514 515

	Art nr
VICRYL PLUS antibakteriell	
VCP 240H 4-0, 70 cm, nål V-4 36 st	fp 514 552
VCP 392ZH 4-0, 45 cm, nål FS-2 36 st	fp 514 553
VCP 397H 4-0, 70 cm, nål FS-2 36 st	fp 514 554
VCP422H 4-0, 70 cm, nål FS-2 36 st	fp 514 519
VCP 493H 5-0, 45 cm, nål P-3 36 st	fp 514 555
VCP 994H 4-0, 70 cm, nål V-5 36 st	fp 514 556
VCP 998H 3-0, 70 cm, nål V-7 36 st	fp 514 557

	Art nr
VICRYL RAPID	
BA1673H 4-0, 70 cm, nål ST-4 36 st	fp 514 510
OA1674G 3-0, 70 cm, nål V-5 12 st	fp 514 453
OB1674G 3-0, 70 cm, nål V-7 12 st	fp 514 455
OB1674H 3-0, 70 cm, nål V-7 36 st	fp 514 509
V2140H 4-0, 70 cm, nål RB-1 36 st	fp 514 544
V2912G Visiblack 4-0, 45 cm, nål DA 12 st	fp 514 560
V2920H 4-0, 45 cm, nål FS-2 12 st	fp 514 536
V2930G 3-0, 45 cm, nål FS-2 12 st	fp 514 456
V2930H 3-0, 45 cm, nål FS-2 36 st	fp 514 534
V4930H 5-0, 45 cm, nål P-3 12 st	fp 514 562
FH1642H 4-0, 45 cm, nål FS-2 36 st	fp 514 567

	Art nr
MERSILENE	
R943H 3-0, 75 cm, nål V-4 36 st	fp 514 547
18506G 3-0, 75 cm, nål V-5 12 st	fp 514 546
18528G Visiblack 4-0, 45 cm, nål DA 12 st	fp 514 517

	Art nr
SILKE	
K861H 4-0, 75 cm, nål ST-4 36 st	fp 514 469
K943H 3-0, 70 cm, nål V-4 36 st	fp 514 521
K953G 3-0, 75 cm, nål V-5 12 st	fp 514 566
K963G 3-0, 75 cm, nål V-7 12 st	fp 514 500
EH7149G 4-0, 45 cm, nål FS-2 12 st	fp 514 454

	Art nr
ETHIBOND	
6963H 3-0, 75 cm, nål V-7 12 st	fp 514 548
18536G 4-0, 45 cm, nål DA VB 36 st	fp 514 558
18537G 4-0, 45 cm, nål DA-1 36 st	fp 514 565
6943H 3-0, 75 cm, nål V-4 12 st	fp 514 564

	Art nr
PROLENE	
EH7151H 4-0, 45 cm, nål FS-2 36 st	fp 514 545
8661H 5-0, 45 cm, nål FS-2 36 st	fp 514 549

	Art nr
MONOCRYL	
Y292H 4-0, 45 cm, nål FS-2 36 st	fp 514 542
Y4950G 5-0, 45 cm, nål DA-1 12 st	fp 514 551
Y3100H 4-0, 70 cm, nål JB-1 36 st	fp 514 561

NÅLTYP

3/8 Skärande nål
FS-2
FS-2S



1/2 TAPERCUT®
V-5
V-7



3/8 TAPERCUT®
V-4



Rund rak nål
ST-4



Asymetrisk nål
DA
DA-1



VISI-BLACK
M-3



Taper Point
RB-1



Circle Revers Cutting
P-3



Johnson & Johnson

dab

www.dabdental.se

Vicryl

Art.nr	Nåltyp	Nållängd mm	Nåldiameter mm	USP	Storlek metric	Längd cm
BA2574	ST-4	19,1	0,43	3-0	2	70
V240	V-4	16,8	0,43	4-0	1,5	70
V2530	ST-4	19,1	0,43	3-0	2	70
V392ZG	FS-2	19,0	0,55	4-0	1,5	45
V393	FS-2	18,7	0,55	3-0	2	45
V397	FS-2S	18,7	0,43	4-0	1,5	70
V994	V-5	17,4	0,43	4-0	1,5	70
V998	V-7	25,9	0,60	3-0	2	70
18531	DA	24,6	0,56	4-0	1,5	45

Vicryl Plus

Art.nr	Nåltyp	Nållängd mm	Nåldiameter mm	USP	Storlek metric	Längd cm
VCP240	V-4	16,3	0,43	4-0	1,5	70
VCP392ZH	FS-2	19,0	0,55	4-0	1,5	45
VCP397	FS-2	18,7	0,43	4-0	1,5	70
VCP493	P-3	13,0	0,43	5-0	1	45
VCP994	V-5	17,4	0,43	4-0	1,5	70
VCP998	V-7	25,9	0,60	3-0	2	70

Vicryl Rapid

Art.nr	Nåltyp	Nållängd mm	Nåldiameter mm	USP	Storlek metric	Längd cm
BA1673	ST-4	19,1	0,43	4-0	1,5	70
OA1674	V-5	17,4	0,43	3-0	2	70
OB1674	V-7	25,9	0,60	3-0	2	70
V2140	RB-1	17,0	0,43	4-0	1,5	70
V2912	DA	25,0	0,56	4-0	1,5	45
V2930	FS-2	18,7	0,55	3-0	2	45

Mersilene

Art.nr	Nåltyp	Nållängd mm	Nåldiameter mm	USP	Storlek metric	Längd cm
EH7413	ST-4	19,1	0,43	3-0	2	75
R943	V-4	17,0	0,43	3-0	2	75
18506	V-5	17,4	0,43	3-0	2	75
18528	DA	24,5	0,56	4-0	1,5	45

Silke

Art.nr	Nåltyp	Nållängd mm	Nåldiameter mm	USP	Storlek metric	Längd cm
K861	ST-4	19,1	0,43	4-0	1,5	75
K943	V-4	16,8	0,43	3-0	2	70
K953	V-5	17,0	0,43	3-0	2	75
K963	V-7	26,0	0,60	3-0	2	75

Ethibond Excel

Art.nr	Nåltyp	Nållängd mm	Nåldiameter mm	USP	Storlek metric	Längd cm
6963	V-7	25,9	0,60	3-0	2	75

Prolene

Art.nr	Nåltyp	Nållängd mm	Nåldiameter mm	USP	Storlek metric	Längd cm
EH7151	FS-2	18,7	0,55	4-0	1,5	45
8661	FS-2	18,7	0,55	5-0	1	45
8750	M-3	15,5	0,30	6-0	0,7	45

Monocryl

Art.nr	Nåltyp	Nållängd mm	Nåldiameter mm	USP	Storlek metric	Längd cm
Y4950	DA-1	13,1	0,46	5-0	1	45

Hu Friedy Sutur

HU FRIEDY

Perma Sharp suturer är speciellt framtagna för tandvården. Nålen är tillverkad av en stark alloy med vass och tunn spets som gör att det behövs upp till 20 % lägre tryck för att penetrera slemhinnan. Nålens anatomi är utformad för att ge så lite vävnadsskada som möjligt.

PGA tappar styrka efter 14–21 dagar och är helt absorberad efter 50–90 dagar. Flätad lila tråd.

PGA FA är snabbresorberande, tappar styrka efter 14–17 dagar och är helt absorberad efter 49–63 dagar. Flätad tråd.

Monofil sutur av polypropenpolymer. Är ej resorberbar.

Silke sutur, ej resorberbar. Tråden är svart.

		Art nr
PGA 3-0 45 cm C-6 Reverse cut 12st	fp	514 579
PGA 4-0 45 cm C-6 Reverse cut 12st	fp	514 580
PGA 4-0 70 cm C-6 Reverse cut 12st	fp	514 581
PGA FA 4-0 45 cm C-6 Reverse cut 12st	fp	514 582
PGA 5-0 45 cm C-6 Reverse cut 12st	fp	514 583
PGA 3-0 45 cm C-6 Reverse cut 12st	fp	514 584
Silk 3-0 45 cm C-6 Reverse cut 12st	fp	514 585
PGA 4-0 45 cm C-22 Reverse cut 12st	fp	514 586

TOP DENT

– Handske, anpassad för höger och vänster hand

Curve Fitted

Nyhet!

- ☞ Anpassad efter handens anatomi
- ☞ Minskar stress vid långtidsanvändning
- ☞ Puderfri nitrilhandske, latexfri
- ☞ Greppstruktur på fingertoppar















” Anatomisk passform

Vänster Höger

lika *Silk* Strong-Soft™

Cranberry

PERMA-SHARP STERILA SUTURER

NÅLAR	EJ RESORBERBAR					RESORBERBAR		
	TRÅD-TJOCKLEK	SILKE, SVART, FLÅTAD	POLYESTER, GRÖN, FLÅTAD	POLYPROPYLEN MONOFIL	MONOFIL, NYLON, SVART	PGA FÄRGAD FLÅTAD *	PGA OFÄRGADE FLÅTAD *	PGA SNABBT RESORBERBAR FLÅTAD ■
PREMIUM SUTURER, SKÄRANDE								
C-1  10,7 mm, 3/8 cirkel, Premium omvänt skärande nål.	4-0							
	5-0						PSN490V	
	6-0			PSN8697P			PSN489V	
	7-0			PSN8696P				
C-3  13 mm, 3/8 cirkel, Premium omvänt skärande nål.	4-0	PSN641S					PSN494V	PSN510FA
	5-0	PSN640S	PSNR698L	PSN8698P	PSN698N		PSN493V	PSN515FA
	6-0			PSN8695P			PSN492V	
	7-0							
C-6  18,7 mm, 3/8 cirkel, Premium omvänt skärande nål.	3-0							
	4-0							PSN525FA
	5-0							PSN530FA +
	7-0							
STANDARD SUTURER								
C-6  18,7 mm, 3/8 cirkel, sutur, skärande	3-0	PSN7772S	PSNR7772L			PSN393V		PSN540FA
	4-0	PSN683S	PSNR683L	PSN8683P	PSN662N	PSN392V †	PSN422V +	PSN535FA
	5-0	PSN682S		PSN8661P			PSN421V +	
	6-0							
C-4  12,7 mm, 1/2 cirkel, sutur, skärande	3-0							
	5-0			PSN8245P				
	6-0							
C-7  24,3 mm, 3/8 cirkel, sutur, skärande	3-0	PSN684S						
	5-0							
	6-0							
C-9  23 mm, 1/2 cirkel, sutur, skärande	2-0	PSN737S						
	3-0	PSN632S					PSN460V +	PSN585FA
	4-0	PSN631S						
C-17  12 mm, 3/8 cirkel, sutur, skärande	3-0							
	4-0	PSN736S					PSN386V	
	5-0	PSN719S		PSN8385P			PSN385V	
C-19  18,3 mm, 1/2 cirkel, sutur, skärande	6-0			PSN8384P				
	3-0	PSN733S						
	4-0	PSN734S					PSN724V	
	5-0						PSN723V	
C-22  16,2 mm, 3/8 cirkel, sutur, skärande	6-0							
	3-0							
	4-0					PSN389V		
	5-0	PSN1628S		PSN8614P		PSN388V		
C-43  16,2 mm, 1/2 cirkel, sutur, skärande	6-0	PSN681S		PSN8660P		PSN387V		
	3-0	PSN7762S						
	4-0	PSN7763S						
	5-0	PSN7764S						
D-14  17,5D mm 1, 14/2 cirkel, rund nål	6-0							
	3-0	PSN953S +	PSN6953 L +					
	4-0	PSN952 S +				PSN271V +		
	5-0		PSN7773L	PSN7773P				
T-28  17,5 mm, 1/2 cirkel, rund nål	6-0							
	3-0	PSN872S +						
	4-0	PSN871 S +				PSN304 V +		
	5-0	PSN870S +		PSN8756P		PSN303V +		
T-4  22,2 mm, 1/2 cirkel, rund nål	6-0					PSN302V +		
	2-0							
	3-0	PSN7343 S +						
	4-0	PSN7342 S +						

beställningsnumren indikerar en trådlängd av 45 cm, om inte annat anges.

+ Trådlängd 70 cm

* PGA innebär lång rivhållfasthet 14-17 dagar och fullständig absorption efter 90-120 dagar

■ PGA FA rivhållfasthet 14-17 dagar och fullständig absorption efter 49-63 dagar

† Finns även i 70 cm längd (PSN397V)



How the best perform

Suturer

MEDIPAC

PGA är en lila sutur med en beläggning av copolymer för förbättrad hantering. Suturen är resorberbar och är stark initialt för att efter ca 3 veckor tappa stryka snabbt. Levereras i lila förpackning.

Neosorb är en lila flätad, syntetisk tråd (polyglactin 910) som resorberas på ca 56-70 dagar. Lätt att hantera tack vare de goda hanteringsegenskaperna, stark och smidig och lätt att knyta. Levereras i gul förpackning.

Neosorb Rapid är en ofärgad flätad, syntetisk tråd (polyglactin 910) som resorberas på ca 7-10 dagar. Lätt att hantera tack vare de goda hanteringsegenskaperna, stark och smidig och lätt att knyta. Levereras i rosa förpackning.

Polyamid är en blå monofil tråd. Icke resorberbar sutur i grön förpackning. Suturen har goda hanteringsegenskaper och upplevs inte som vass av patienten.

Silk är en flätad svart vaxad sutur. Icke resorberbar i gulförpackning.

Profimed en ofärgad syntetisk tråd tillverkad av ptfe. Icke resorberbar monofil tråd. Levereras i grå förpackning.

		Art nr
PGA		
4/0, 16 mm, omvänt skärande, 75 cm, 9622-4, 12st	fp	514 412
4/0, 24 mm, omvänt skärande, 45 cm, 9632, 12st	fp	514 403
3/0, 24 mm, omväntskärande, 75 cm, 9633, 12st	fp	514 404
Neosorb (PGLA)		
4/0, 19 mm, omvänt skärande, 45 cm, N632, 24st	fp	514 405
3/0, 19 mm, omvänt skärande, 75 cm, N633, 24st	fp	514 406
4/0, 24 mm, omvänt skärande, 75 cm, N642, 24st	fp	514 424
3/0, 24 mm, omvänt skärande, 75 cm, N643, 24st	fp	514 402
4/0, 17 mm, rund spets, 75 cm, N122, 24st	fp	514 422
4/0, 26 mm, rund spets, 75 cm, N143, 24st	fp	514 415
Neosorb Rapid (PGLA)		
4/0, omvänt skärande, 19 mm, 45 cm, NR632, 24st	fp	514 408
3/0, omvänt skärande, 19 mm, 45 cm, NR633, 24st	fp	514 417
3/0, omvänt skärande, 19 mm, 75 cm, NR633-4, 24st	fp	514 409
3/0, rund spets, 19 mm, 75 cm, NR143, 24st	fp	514 416
Polyamid		
4/0, omvänt skärande, 19 mm, 45 cm, 4632, 24st	fp	514 420
3/0, omvänt skärande, 19 mm, 45 cm, 4633, 24st	fp	514 421
Silk		
4/0, 19 mm, omvänt skärande, 75 cm, 1632, 24st	fp	514 418
3/0, 19 mm, omvänt skärande, 75 cm, 1633, 24st	fp	514 419
Profimed		
6/0, omvänt skärande, 12 mm, 45 cm, PR610 12st	fp	514 414
4/0, omvänt skärande, 16 mm, 45 cm, PR622 12st	fp	514 413
4/0, omvänt skärande, 19 mm, 45 cm, PR632 12st	fp	514 400
3/0, omvänt skärande, 19 mm, 45 cm, PR633 12st	fp	514 401

PGA

Omvänt skärande ▼ 3/8 cirkel
Flätad, lila, syntetisk resorberbar polyglycolic acid sutur.
Suturen har en beläggning av PGA-PCL-copolymer.

Art.nr DAB	Art.nr Medipac	Nåltyp	Nållängd mm	USP cm	Längd
514 412	9622-4	3/8 CIRCLE	16	4-0	75
514 403	9632	3/8 CIRCLE	19	4-0	45
514 404	9633	3/8 CIRCLE	19	3-0	75



16mm



19mm



NEOSORB (PGLA)

Omvänt skärande ▼ 3/8 cirkel
Flätad, lila, syntetisk, resorberbar polyglactin 910 sutur.

Art.nr DAB	Art.nr Medipac	Nåltyp	Nållängd mm	USP cm	Längd
514 405	N632	3/8 CIRCLE	19	4-0	45
514 406	N633	3/8 CIRCLE	19	3-0	75
514 424	N642	3/8 CIRCLE	24	4-0	75
514 402	N643	3/8 CIRCLE	24	3-0	75



19mm



24mm



Rund spets ● 1/2 cirkel

Art.nr DAB	Art.nr Medipac	Nåltyp	Nållängd mm	USP cm	Längd
514 422	N122	1/2 CIRCLE	17	4-0	75
514 415	N143	1/2 CIRCLE	26	3-0	75

17mm



26mm



NEOSORB RAPID (PGLA)

Omvänt skärande ▼ 3/8 cirkel
Flätad, ofärgad, syntetisk, snabbresorberande polyglactin 910 sutur.

Art.nr DAB	Art.nr Medipac	Nåltyp	Nållängd mm	USP cm	Längd
514 408	NR 632	3/8 CIRCLE	19	4-0	45
514 417	NR 633	3/8 CIRCLE	19	3-0	45
514 409	NR 633-4	3/8 CIRCLE	19	3-0	75



19mm



Rund spets ● 1/2 cirkel

Art.nr DAB	Art.nr Medipac	Nåltyp	Nållängd mm	USP cm	Längd
514 416	NR 143	1/2 CIRCLE	26	3-0	75

26mm



POLYAMID

Omvänt skärande ▼ 3/8 cirkel
Blå, monofil, icke resorberbar polyamid sutur (nylon).

Art.nr DAB	Art.nr Medipac	Nåltyp	Nållängd mm	USP cm	Längd
514 420	4632	3/8 CIRCLE	19	4-0	45
514 421	4633	3/8 CIRCLE	19	3-0	45



19mm



SILK

Omvänt skärande ▼ 3/8 cirkel
Svart, flätad, icke absorberbar vaxbelagd, silke sutur.

Art.nr DAB	Art.nr Medipac	Nåltyp	Nållängd mm	USP cm	Längd
514 418	1632	3/8 CIRCLE	19	4-0	75
514 419	1633	3/8 CIRCLE	19	3-0	75



19mm



PROFIMED

Omvänt skärande ▼ 3/8 cirkel
Ofärgad monofil, icke absorberbar ptfe sutur.

Art.nr DAB	Art.nr Medipac	Nåltyp	Nållängd mm	USP cm	Längd
514 414	PR610	3/8 CIRCLE	12	6-0	45
514 413	PR622	3/8 CIRCLE	16	4-0	45
514 400	PR632	3/8 CIRCLE	19	4-0	45
514 401	PR633	3/8 CIRCLE	19	3-0	45



12mm



16mm



19mm



Solutions – not just products

Ethicon helps you operate at the highest level by providing products that offer unique solutions. Like Plus SUTURES – the only sutures to inhibit bacterial colonization of the suture.¹⁻³

For additional information
visit ETHICON.com



References:

1. Ming X, Rothenburger S, Nichols MM. In vivo and in vitro antibacterial efficacy of PDS Plus (polydioxanone with triclosan) Suture. *Surg Infect.* 2008;9(4):451-457.
2. Ming X, Rothenburger S, Nichols MM. In vitro antibacterial efficacy of Monocryl Plus Suture (poliglecaprone 25 with triclosan). *Surg Infect.* 2007;8(2):201-207.
3. Rothenburger S, Spangler D, Bhende S, Burkley D. In vitro antimicrobial evaluation of coated Vicryl Plus Antibacterial Suture (coated polyglactin 910 with triclosan) using zone of inhibition assays. *Surg Infect.* 2002;3(suppl):S79-S87.

ETHICON
PART OF THE *Johnson & Johnson* FAMILY OF COMPANIES

Shaping
the future
of surgery

Spongostan

JOHNSON & JOHNSON

Gelatinbaserat resorberbart hemostatikum.
 Neutralt pH-värde.
 Stoppar blödning inom 2-10 min.
 Resorberas fullständigt inom 4-6 veckor.
 Sterilförpackad.



		Art nr
1 x 1 x 1 cm	24 st	fp 708 026

Surgicel

JOHNSON & JOHNSON

Resorberbart hemostatikum, en väv av oxiderad regenererad cellulosa.
 Lågt pH-värde (pH 4).
 Hemostas uppnås efter 2-8 minuter.
 Fullständig resorption inom 7-14 dagar.
 Sterilförpackat.



		Art nr
1,25 x 5 cm	10 st	fp 708 029
5 x 7,5 cm	10 st	fp 708 028

Top Dent Dentostan

TOP DENT

Sterila resorberbara kuddar av farmaceutiskt gelatin för snabb och effektiv hämning av blödning. Absorberar 40-50 gånger sin egen vikt. Kräver ej specifika lagringsförhållanden.
 Innehåller 24 st/box.



		Art nr
Kuddar 1 x 1 x 1 cm	24 st	fp 708 020

Gelatamp

COLTENE

Resorberbar gelatin hemostatikum med kolloidalt silver som motverkar infektioner.
 Resorberar inom 4 veckor.



		Art nr
20 st bitar		fp 708 027
20 st bitar, blister		fp 708 030

Osteobiol MP3

TECNOSS

Benersättningsmaterial i pastaform för enkel applikation.
Förfuktat granulat och collagengel, 90% benmix och 10% collagengel.
Granulat storlek 600-1000 µm.
Sterilförpackad i spruta. Inläkningstid ca 5 månader.

		Art nr
Sprutor 3 x 0,5cc	fp	514 300
Sprutor 3 x 1cc	fp	514 301
Sprutor 3 x 0,25cc	fp	514 302

Nyhet!**Osteobiol Putty**

TECNOSS

Benersättningsmaterial i pastaform för enkel applikation.
Dess viskositet gör att den är idealisk att placera i alveoler och vid periimplantit.
Förfuktat granulat och collagengel, 80% benmix och 20% collagengel.
Granulat storlek 300 µm.
Sterilförpackad i spruta. Inläkningstid ca 4 månader.

		Art nr
Spruta 3 x 0,25cc	fp	514 320
Spruta 3 x 0,5cc	fp	514 321

Nyhet!**Osteobiol Gen-Os**

TECNOSS

Sterilt granulat som består av kollagenierat ben. Vävnadsvänligt material som blandas med koksalt eller patientens blod vid applicering.
Gen-Os expanderar upp till 50% när det fuktas och blir enkelt att placera då det är hydrofilt.
Granulat storlek 250-1000 µm.

		Art nr
Flaska 0,25 g	fp	514 310
Flaska 0,5 g	fp	514 311
Flaska 1 g	fp	514 312
Flaska 2 g	fp	514 313

Nyhet!**TSV gel och Gen-Os**

TECNOSS

Förpackningen innehåller TSV gel och Gen-Os. TSV gel förvaras i kylskåp som gör gelen lättflytande, vid 13grader återfår TSV sin gel konsistens igen.

Kall TSV gel och Gen-Os är enkelt att blanda, när blandningen blir rumstempererad blir det en lätt hanterlig pasta som enkelt kan appliceras.
Gelen kan även med fördel användas för att fästa membran innan suturering.

TSV gel innehåller collagen gel och en syntetisk biokompatibel copolymer.
Gen-Os är sterilt granulat som består av kollagenierat ben. Vävnadsvänligt material som blandas med kall TSV gel innan applicering.
Gen-Os expanderar upp till 50% när det fuktas och blir enkelt att placera då det är hydrofilt.
Granulat storlek 250-1000 µm.

		Art nr
Spruta och flaska 0,5 g	fp	514 355
Spruta och flaska 1 g	fp	514 356

Nyhet!

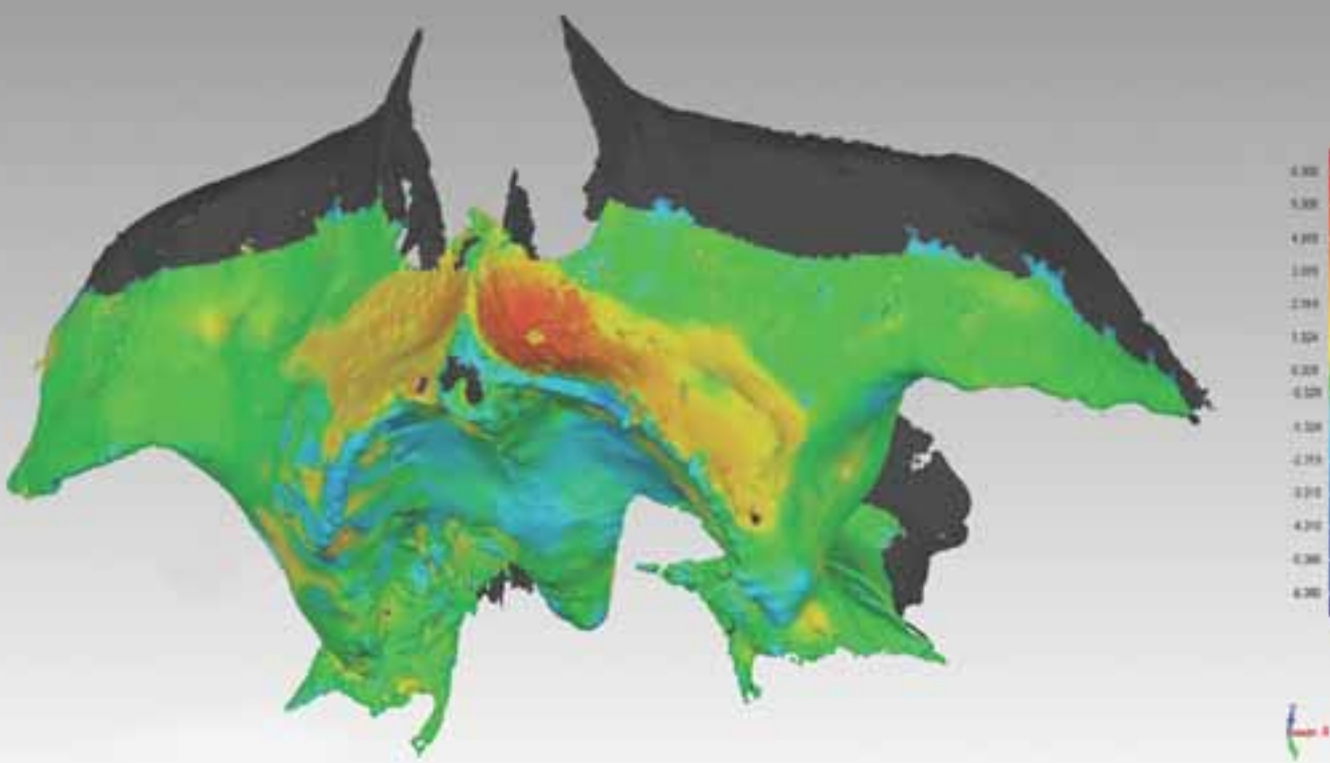

OsteoBiol[®]

by TecnoSS



THE IDEAL COMBINATION FOR GRAFT STABILIZATION
 OsteoBiol[®] Gen-Os[®] collagenated xenogenic bone + TSV thermosensitive gel

Gradually resorbable⁽¹⁾ | Promotes grafted area new bone formation and vascularization⁽²⁾ | Outstanding stability^(A)

(1) Nannmark U, Sennerby L - CIDRR, 2008 Dec; 10(4): 264-70

(2) Prof. Imad About et al - Dental Materials Journal 2016, In press

(A) CBCTs showing horizontal augmentation up to 5 mm: yellow and red areas highlight bone augmentation
 Overlapping of pre-op and immediate post-op cone beams: courtesy of Prof. Tiziano Testori

osteobiol.com

REGENERATION SCIENCE

INSPIRED BY NATURE

Osteobiol Evolution

TECNOSS

Membran tillverkat av mesenkymal vävnad. Storleken kan anpassas genom att klippa med en steril sax. Lägg membranet i steril koksalt lösning blir det plastiskt och enkelt att placera. Membranet bör fuktas med steril koksalt lösning om inte operationsområdet redan blöder.

Osteobiol Evolution erbjuder

- maximal anpassbarhet efter hård- och mjukvävnad
 - enkelt och säkert att suturera i närliggande vävnader
 - stabilt och förlängt skydd av operationsområdet
- Standard membran har tjocklek 0,5 mm. Resorptionstid ca 4 månader.
Fine membran har tjocklek 0,3 mm. Resorptionstid ca 3 månader

Nyhet!



		Art nr
Standard 20 x 20 mm	st	514 340
Standard 30 x 30 mm	st	514 341
Dried Standard 20 x 20 mm	st	514 342
Dried Standard 30 x 30 mm	st	514 346
Dried Fine 20 x 20 mm	st	514 343
Dried Fine 30 x 30 mm	st	514 344
Dried Fine oval 25 x 35 mm	st	514 345

Osteobiol Lamina

TECNOSS

Membran tillverkat av kortikalt ben. Storleken kan anpassas genom att klippa med en steril sax. Lägg membranet i steril koksalt lösning blir det plastiskt och enkelt att placera. Tjocklek 0,5mm. Inläkningstid ca 5 månader.

Nyhet!



		Art nr
Fine 25 x 25 mm	st	514 350

TOP DENT



Top Dent Blandningsspetsar

- Finns i många olika utförande för:
 - temporärt cement, temporärt kron- och bro, lågviskösa material
 - mediumviskösa material, högviskösa material, cement
 - maskinell blandning och intraorala material



HELPIE

MEDRIAN

Bitstöd, tunghållare och sug i ett.
Möjliggör behandlingar utan assistans.
Bidrar till ökad komfort för patienten och bättre ergonomi för tandvårdspersonal.
Engångs. Latexfri.
Tillverkad i miljövänlig plast som är komposterbar.

Nyhet!

		Art nr
Small höger 50	st	511 370
Small vänster 50	st	511 371
Medium vänster 50	st	511 352
Medium höger 50	st	511 353
Start kit 2 medium 5+5	st	511 356

Munspärr

Mc Kesson av latexfritt gummi.

		Art nr
Liten 37-25 mm	st	511 357
Medium 43-33 mm	st	511 358
Stor 49-40 mm	st	511 359

**Cheek Retractor**

DIRECTA

Autoklaverbar.

		Art nr
Transparent för vuxna 2 st	fp	511 582
Beige för vuxna 2 st	fp	511 590
Transparent för barn 2 st	fp	511 583
Beige för barn 2 st	fp	511 591

**Optra Gate**

IVOCLAR VIVADENT

Hjälpmiddel för att utvidga arbetsområdet i munnen.
Flexibel i tre dimensioner.
Lätt att applicera, effektiv och komfortabel.
Latexfri plast.

		Art nr
Sortiment: 40 regular, 40 small	fp	703 600
Refill		
Regular 80 st	fp	703 602
Small 80 st	fp	703 603
Junior 80 st	fp	703 604



Optra Gate pink/blue

IVOCLAR VIVADENT

Hjälpmiddel för att utvidga arbetsområdet i munnen. Latexfri plast.



		Art nr
Sortiment 20 regular, 20 small	fp	703 708
Starter pack Junior 4 rosa, 4 blå	fp	703 604
Refill		
Small 40 st	fp	703 608

Mätinstrument

Mätinstrument för bl.a. cristan.

		Art nr
Iwansson	st	611 418



NYHET!

HELPIe

Bitstöd, tunghållare och sug i ett!

Upptäck din extra hjälp i vardagen – HELPIe!

HELPIe är framtaget för att enkelt och kontrollerat utföra behandlingar helt utan assistans samtidigt som den förbättrar patientens komfort.

Bitstödet är lätt sviktande och patienten kan svälja utan att det påverkar bitstödet placering. HELPIe kopplas enkelt till den vanliga sugen där sugöppningens placering håller munbotten fri från vätskor.

Tungan hålls säkert på plats med hjälp av HELPIe och ger ett fritt arbetsfält. HELPIe bidrar till att behandlingstiden minskar för patienten och ger förbättrad ergonomi för tandvårdspersonal.

Tillverkad i miljövänlig plast som är komposterbar. Latexfri. Engångs.



Vill du veta mer?
Kontakta DAB Kundtjänst
08-506 505 05



W&H ImplantMed

W&H

Engångs kylslang-set för ImplantMed.

FAKTA SLANG:

Längd: 2,2 m, för motor med 1,8 m kabel

Nyhet!

		Art nr
Kylslangs-set, engångs 6 st	fp	100 102

W&H Kirurgisug

W&H

Steril engångsslang.

Setet innehåller engångs slang och handstycke.

FAKTA SLANG:

Längd: 2 m

Ytterdiameter: 7,5 mm

Innerdiameter: 5 mm

Nyhet!

		Art nr
Kirurgisugslang-set, engångs 6 st	fp	177 881

Dentsply Sirona Kirurgi & Implantat

DENTSPLY SIRONA

Steril engångsslang för anslutning till koksalt pump på

Teneo och Sinius/CS/TS behandlingsutrustningar.

Nyhet!

		Art nr
Slang-set f koksalt pump, engångs 5 st	fp	113 025

Sugset

Steril.

		Art nr
M9276 Slang 2 m, munstycke 22,5 cm, 6 mm ø,	st	158 943

**Medena öronsug**

Sterila.

		Art nr
MO457 Munstycke 17 cm, 3,5 mm ø, 100 st	fp	158 936
MO458 Munstycke 17 cm, 4,0 mm ø, 100 st	fp	158 937
MO450 Munstycke 17 cm, 6,2 mm ø, 100 st	fp	158 938
MO350 Sugset munstycke 12 cm och slang 2 m, 4,3 mm ø, 50 st	fp	158 941
MO408 Sugset munstycke 17 cm och slang 2 m, 4,0 mm ø, 50 st	fp	158 940



TOP DENT

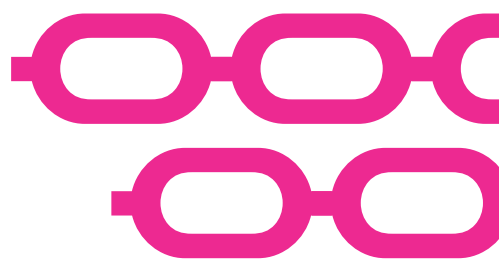

Vac rör

Universalsug i glada färger

- Autoklaverbara 134 °C
- Yta som motverkar störande ljusreflexer
- Greppvänlig design och yta för "anti-slip" effekt
- Ljudminimerande konstruktion
- Inga hörn eller skarpa kanter - bekväm i patientens mun



Röntgen

7

DIGORA Optime

SOREDEX



Sorex bildplattor för DIGORA® Optime är tunna och flexibla, ungefär som film, så positioneringen blir både enkel och bekväm. 100 % av ytan är aktiv så du kan lätt avgöra vad som bör komma med på bilden. Bildplattorna har en speciell ytbehandling som gör dem mycket slitåliga, så hanteringen blir kostnadseffektiv. Specialanpassade bitskydd och hygieniskydd säkerställer god hygien och bidrar också till att förlänga livslängden för bildplattorna.

Bildplatta STD DT

Standard Dynamic & Tough Art nr

#0 22 x 31 mm 6 st fp 114 393

#1 24 x 40 mm 6 st fp 114 394

#2 31 x 41 mm 6 st fp 114 395

#3 27 x 54 mm 6 st fp 114 396

Start-kit

2 st #0 / 2 st #1 / 5 st #2 / 1 st #3

10 st fp 114 414

Bildplatta IDOT DT

Art nr

ID-märkta, Dynamic & Tough. Med individuell märkning på framsidan som syns både på bildplatta och röntgenbild.

#0 22 x 31 mm 6 st fp 114 397

#1 24 x 40 mm 6 st fp 114 398

#2 31 x 41 mm 6 st fp 114 399

#3 27 x 54 mm 6 st fp 114 400

Start-kit

2 st #0 / 2 st #1 / 5 st #2 / 1 st #3

10 st fp 114 415

Comfort OCLUSAL

Art nr

Ett smidigt system för occlusal bildtagning. Passar endast till Digora Optime UV & DXR 60. 2 st bildplattor #3 monteras i bredd i särskilt bitskydd och scannas av till en (1) bild.

#4C Start-kit - Endast för UV & DXR 60
25 st Bitskydd (plast) / 25 st Hygieniskydd /
2 st Bildplattor #3 / 50 st Bitskydd #3 (papper)
Snabbguide fp 114 324

#4C Refill-kit - Endast för UV & DXR 60
25 st Bitskydd (plast) / 25 st Hygieniskydd /
50 st Bitskydd #3 (papper)
Snabbguide fp 114 325

Hygieniskydd CLASSIC

Art nr

Har vit framsida och svart baksida.

#0 200 st fp 114 410

#1 200 st fp 114 411

#2 200 st fp 114 412

#3 200 st fp 114 413

Hygieniskydd OPTIBAG

Art nr

Har svart framsida och transparent baksida.

#0 200 st fp 114 402

#1 200 st fp 114 403

#2 200 st fp 114 404

#3 200 st fp 114 405

Bitskydd OPTICOVER

Art nr

Är svart/vit med urfasning för markering på bildplattan.

Ger bättre ljusskydd och är därmed ett bra val i kombination med CLASSIC eller OPTIBAG hygieniskydd.

#0 200 st fp 114 406

#1 200 st fp 114 407

#2 200 st fp 114 408

#3 200 st fp 114 409

Ställ för bildplattor

Nytt utförande med plats för 16 bildplattor, mot tidigare 10.

Ger skyddad förvaring, uppdelad i fyra sektioner motsvarande de fyra kvadranterna för enkel gruppering.

st 114 326

Optiremover

Ett hjälpmedel för att ta ur bildplattan ur uppsamlaren på Optime Classic.

st 114 326



DIGORA PCT

SOREDEX



DIGORA PCT har utgått men tillbehör och förbrukning enligt nedan finns kvar.

		Art nr
Bildplatta / 15 x 30	st	114 350
Bildplatta / 24 x 30 cm	st	114 351
Bildplatta / 18 x 24 cm	st	114 352
Bildplatta / 5 x 7 cm	st	114 353

		Art nr
Kassett / 15 x 30 cm	st	114 354
Kassett / 24 x 30 cm	st	114 356
Kassett / 18 x 24 cm	st	114 355
Plastskydd / 15 x 30 cm	st	114 357
Plastskydd / 24 x 30 cm	st	114 359
Plastskydd / 18 x 24 cm	st	114 358

		Art nr
Occlusal #4 Start-kit / 5 x 7 cm	st	114 362
Occlusal #4 Adapter / 15 x 30 cm	st	114 363
Hygienskydd #4 / 5 x 7 cm 250 st	fp	114 360
Bitskydd #4 / 5 x 7 cm 250 st	fp	114 361

Top Dent Hygien-/Bitskydd

TOP DENT

Hygienskydd för bildplattor.
 Produkten är färdigpackad med påse och bitskydd för bildplatta.
 Storlek bitskydd nr 1 = 24 x 41 mm.
 Storlek bitskydd nr 2 = 31 x 42 mm.

		Art nr
Hygien-/Bitskydd 1 150 st	fp	403 194
Hygien-/Bitskydd 2 150 st	fp	403 195



Vistascan

DÜRR



		Art nr
Bildplatta Plus #1 2 st	fp	116 032
Bildplatta Plus #2 4 st	fp	116 031

		Art nr
Biltskydd #4 100 st	fp	116 036

		Art nr
Hygienskydd Plus #0, vit 100 st	fp	116 040
Hygienskydd Plus #1, svart 100 st	fp	116 038
Hygienskydd Plus #2, vit	fp	116 039
Hygienskydd Plus #3, svart 300 st	fp	116 041

XIOS Scan

DENTSPLY SIRONA

		Art nr
Bildplatta #0 2 st	fp	116 960
Bildplatta #1 2 st	fp	116 961
Bildplatta #2 2 st	fp	116 962
Bildplatta #3 2 st	fp	116 963

		Art nr
Bitskydd #0 100 st	fp	116 964
Bitskydd #1 100 st	fp	116 965
Bitskydd #2 100 st	fp	116 966
Bitskydd #3 100 st	fp	116 967

		Art nr
Hygienskydd #0 100 st	fp	116 968
Hygienskydd #1 100 st	fp	116 969
Hygienskydd #2 100 st	fp	116 970
Hygienskydd #3 100 st	fp	116 971



Top Dent Flexray Sensorhållare Startkit

TOP DENT

Hållarna är ställbara horisontalt och vertikalt för ökad flexibilitet med färre typer av hållare.

Autoklaverbar.

Startkit innehåller en hållare av varje typ.

Bitewing, short/universal och apikal.

Refill innehåller 3 st likadana hållare.

**Färgkodning:**

Bitewing storlek 1 = grön.

Bitewing storlek 2 = violett/lila.

Short/Universal och Apikal storlek 1 = blå.

Short/Universal och Apikal storlek 2 = cerise.

Passar följande sensorer:**Toto**

Soredex Digora Toto, Dentalmind Digital X-ray I, SuniRay, Instrumentarium

Snapshot, Schick CDR/Elite, Gendex GXS och Mdx3 (digitales),

Prosensor/ Dixi 3

Xios Plus

Xios Plus

Xios XG Supreme

Xios XG Supreme, Schick 33

		Art nr
Startkit Toto storlek 1	fp	403 602
Startkit Toto storlek 2	fp	403 603
Startkit Xios Plus storlek 1	fp	403 600
Startkit Xios Plus storlek 2	fp	403 601
Startkit Xios XG Supreme storlek 1	fp	403 625
Startkit Xios XG Supreme storlek 2	fp	403 626

Top Dent Flexray Bitewing

TOP DENT

Hållarna är ställbara horisontalt och vertikalt för ökad flexibilitet med färre typer av hållare.

Autoklaverbar.

Färgkodning:

Bitewing storlek 1 = grön.

Bitewing storlek 2 = violett/lila.

Passar följande sensorer:**Toto**

Soredex Digora Toto, Dentalmind Digital X-ray I, SuniRay, Instrumentarium

Snapshot, Schick CDR/Elite, Gendex GXS och Mdx3 (digitales),

Prosensor/ Dixi 3

Xios Plus

Xios Plus

Xios XG Supreme

Xios XG Supreme, Schick 33



		Art nr
Refill storlek 1		
Toto bitewing 3 st	fp	403 616
Xios Plus bitewing 3 st	fp	403 610
Xios XG Supreme bitewing 3 st	fp	403 627
Refill storlek 2		
Toto bitewing 3 st	fp	403 619
Xios Plus bitewing 3 st	fp	403 613
Xios XG Supreme bitewing 3 st	fp	403 630

Top Dent Flexray Apikal

TOP DENT

Hållarna är ställbara horisontalt och vertikalt för ökad flexibilitet med färre typer av hållare. Autoklaverbar.

Färgkodning:

Apikal storlek 1 = blå.

Apikal storlek 2 = cerise.

Passar följande sensorer:

Toto

Soredex Digora Toto, Dentalmind Digital X-ray I, SuniRay, Instrumentarium

Snapshot, Schick CDR/Elite, Gendex GXS och Mdx3 (digitales), Prosensor/ Dixi 3

Xios Plus

Xios Plus

Xios XG Supreme

Xios XG Supreme, Schick 33



		Art nr
Refill storlek 1		
Toto apikal 3 st	fp	403 617
Xios Plus apikal 3 st	fp	403 611
Xios XG Supreme apikal 3 st	fp	403 628
Refill storlek 2		
Toto apikal 3 st	fp	403 620
Xios Plus apikal 3 st	fp	403 614
Xios XG Supreme apikal 3 st	fp	403 631

Top Dent Flexray Short/Universal

TOP DENT

Hållarna är ställbara horisontalt och vertikalt för ökad flexibilitet med färre typer av hållare. Autoklaverbar.

Färgkodning:

Short/Universal storlek 1 = blå.

Short/Universal storlek 2 = cerise.

Passar följande sensorer:

Toto

Soredex Digora Toto, Dentalmind Digital X-ray I, SuniRay, Instrumentarium

Snapshot, Schick CDR/Elite, Gendex GXS och Mdx3 (digitales), Prosensor/ Dixi 3

Xios Plus

Xios Plus

Xios XG Supreme

Xios XG Supreme, Schick 33



		Art nr
Refill storlek 1		
Toto short/universal storlek 1 3 st	fp	403 618
Xios Plus short/universal storlek 1 3 st	fp	403 612
Xios XG Supreme short/universal storlek 1 3 st	fp	403 629
Refill storlek 2		
Toto short/universal storlek 2 3 st	fp	403 621
Xios Plus short/universal storlek 2 3 st	fp	403 615
Xios XG Supreme short/universal storlek 2 3 st	fp	403 632

Top Dent Flexray Bildplattehållare

TOP DENT



Hållarna är ställbara horisontalt och vertikalt exklusive apikalhållaren. Autoklaverbar. Startkit innehåller en hållare av varje typ Bitewing, short/universal och apikal. Refill innehåller 3 st likadana hållare. Passar storlekarna 0, 1 och 2.

Färgkodning: Bitewing = violett/lila, Short/universal = violett/lila, Apikal = cerise

		Art nr
Startkit	fp	403 604
Refill		
Bitewing 3 st	fp	403 622
Apikal 3 st	fp	403 623
Short/Universal 3 st	fp	403 624

Universal sensorhållare

DENTSPLY SIRONA



Universal sensorhållare som passar sensor 1 och 2 i de flesta system.
Ställbara hållare som har en silikonbeläggning för bättre patientkomfort.

		Art nr
Intro kit 2 anterior, 2 posterior, 2 vertikal bw, 2 horisontel bw	fp	403 591
Anterior blå 2 st	fp	403 592
Posterior gul 2 st	fp	403 593
Horisontal bw röd 2 st	fp	403 594
Vertikal bw röd 2 st	fp	403 596
Endo grön 2 st	fp	403 597
Siliconband kort 6 st	fp	403 180
Siliconband lång 6 st	fp	403 181

Uni Grip

DENTSPLY SIRONA

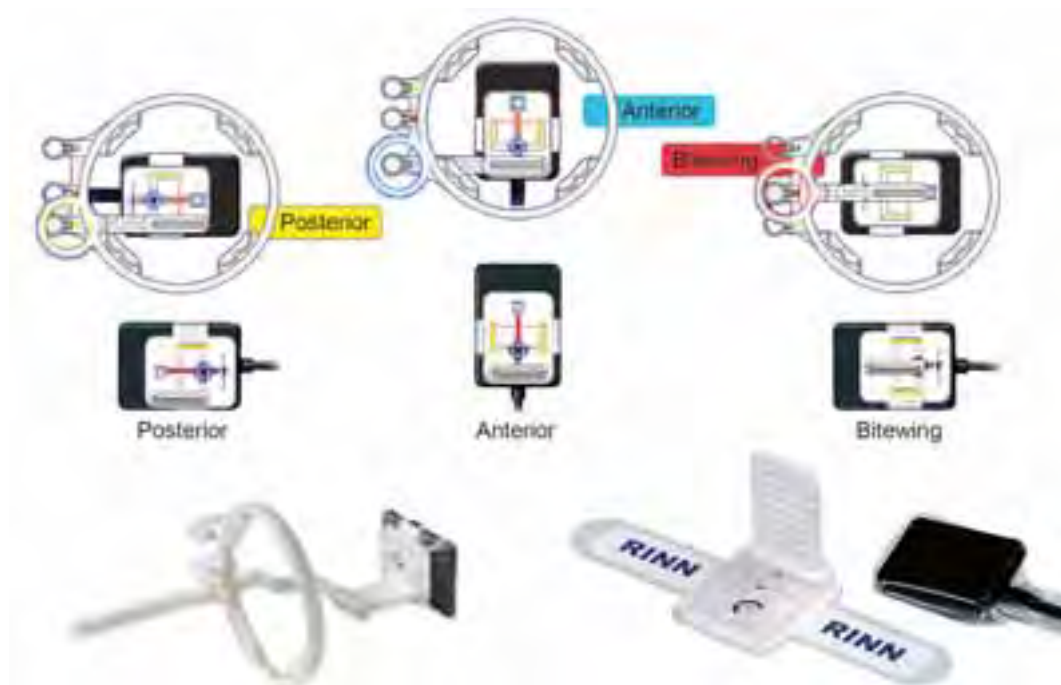

Engångshållare för alla typer av sensorer och indikationer.
Självhäftande vingar som fäster runt sensorn med sensorskyddet.

		Art nr
Hållare och sensorskydd , 50 av varje	fp	403 206
Riktmedel	st	403 207

Kwik-Bite Senso

KERR

Ställbar sensorhållare universal för liggande bitewing.
Passar de flesta fabrikat av sensorer. Autoklaverbar.



		Art nr
Sensorhållare 2700	4 st med ring, 1 centreringsskiva	403 530

Super-Bite Senso

KERR

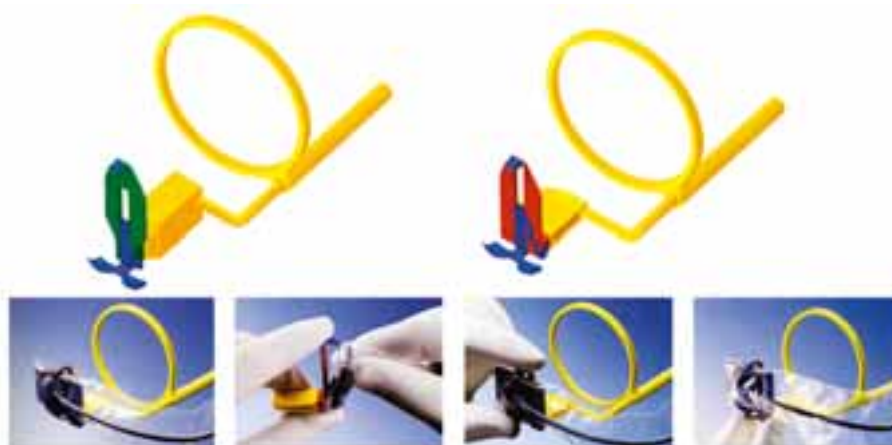

Ställbar sensorhållare för periapikala bilder. Passar de flesta fabrikat av sensorer. Autoklaverbar.

		Art nr
Kit 2800:	2 anterior (grön) med ring, 2 posterior (röd) med ring, 2 centreringsskivor	403 531

Endo-Bite Senso

KERR

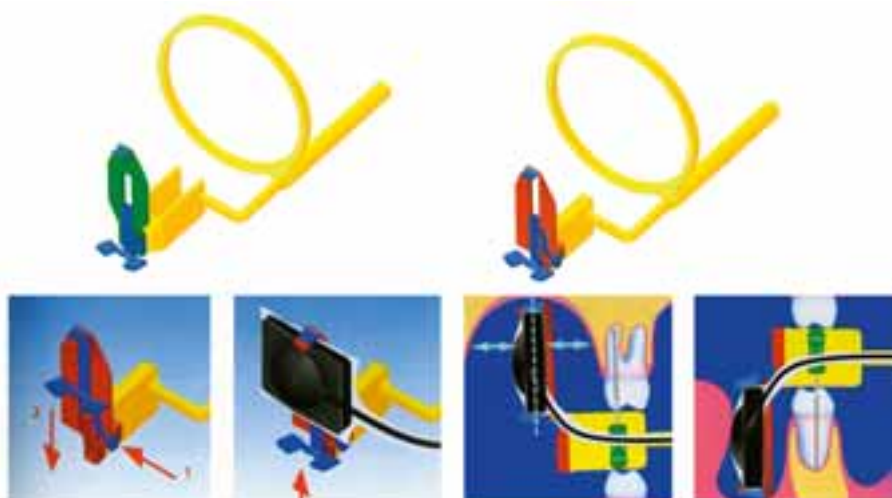

Ställbar sensorhållare för endodontiska bilder. Passar de flesta fabrikat av sensorer. Autoklaverbar.

		Art nr
Kit 2900:	2 anterior (grön) med ring, 2 posterior (röd) med ring, 2 centreringsskivor	403 532

Dentsply Sirona Anterior

DENTSPLY SIRONA

Digital sensorhållare. Autoklaverbar.
1 ring, 1 riktarm, 1 bitblock.
2 hållare för stående sensor storlek 2.



		Art nr
Filmhållare anterior blå	fp	403 550

Dentsply Sirona Posterior

DENTSPLY SIRONA

Digital sensorhållare. Autoklaverbar.
Gul färgkodning.
1 ring, 1 riktarm, 1 bitblock,
2 hållare för liggande sensor storlek 2.
2 hållare för liggande sensor storlek 1.
2 hållare för stående sensor storlek 1.



		Art nr
Filmhållare posterior gul	fp	403 560

Dentsply Sirona Bite Wing

DENTSPLY SIRONA

Digital sensorhållare, autoklaverbar.
Röd färgkodning.
1 ring, 1 riktarm, 1 bitblock.
2 hållare för liggande sensor storlek 2.



		Art nr
Filmhållare BW röd	fp	403 570

Dentsply Sirona Endo

DENTSPLY SIRONA

Digital sensorhållare, autoklaverbar.
Grön färgkodning.
1 ring, 1 riktarm, 1 bitblock,
2 hållare för stående sensor storlek 2.
2 hållare för stående sensor storlek 1.



		Art nr
Filmhållare endo grön	fp	403 580

Dentsply Sirona Xios

DENTSPLY SIRONA



Digitala sensorhållare, engångs.

		Art nr
Anterior blå 100 st	fp	403 585
Posterior gul 100 st	fp	403 586
Bitewing röd 100 st	fp	403 587

TrollByte Kimera Kit

TROLLHÄTTEPLAST

TrollByte Kimera är en färgkodad hållare i ett stycke som har en stabil arm och en mjukare, flexibel klo.
Alla delar är fullt autoklaverbara.

- 3 olika hållare
- 1 bitblock för apikalbilder
- 1 siktring
- 2 x 5 sensorpåsar

Storlek 1 – 3705/2405

Passar Sirona XIOS, Gendex eHD, Schick CDR

Storlek 1 – 3706/2406

Passar Sirona XIOS Plus, Sirona XIOS XG Select, Sirona XIOS XG Supreme, Schick CDR Elite, Schick 33

Storlek 1 – 3705/2605

Passar Instrumentarium Snapshot, Soredex Digora Toto

Storlek 2 – 4305/3105

Passar Sirona XIOS, Planmeca Dixi 3, Planmeca ProSensor, Schick CDR

Storlek 2 – 4306/3106

Passar Sirona XIOS Plus, Sirona XIOS XG Select, Sirona XIOS XG Supreme, Schick CDR Elite, Schick 33, Instrumentarium Snapshot, Soredex Digora Toto



		Art nr
Storlek 1		
3705/2405	fp	403 303
3706/2406	fp	403 313
3705/2605	fp	403 324
Storlek 2		
4305/3105	fp	403 308
4306/3106	fp	403 318

TrollByte Kimera Red

TROLLHÄTTEPLAST

TrollByte Kimera Red för liggande bitewing.
Alla delar är fullt autoklaverbara.

TrollByte Kimera Red innehåller:

- 3 TrollByte Kimera Red
- 1 siktring

Storlek 1 – 2405 HBW

Passar Sirona XIOS, Planmeca Dixi 3, Planmeca ProSensor, Gendex eHD, Schick CDR

Storlek 1 – 2406 HBW

Passar Sirona XIOS Plus, Sirona XIOS XG Select, Sirona XIOS XG Supreme, Schick CDR Elite, Schick 33

Storlek 1 – 2605 HBW

Passar Instrumentarium Snapshot, Soredex Digora Toto

Storlek 2 – 3105 HBW

Passar Sirona XIOS, Planmeca Dixi 3, Planmeca ProSensor, Schick CDR

Storlek 2 – 3106 HBW

Passar Sirona XIOS Plus, Sirona XIOS XG Select, Sirona Xios XG Supreme, Schick CDR Elite, Schick 33, Instrumentarium Snapshot, Soredex Digora Toto



		Art nr
Storlek 1		
2405 HBW: passar Sirona XIOS, Planmeca Dixi 3, Planmeca ProSensor, Gendex eHD, Schick CDR	fp	403 301
2406 HBW: passar Sirona XIOS Plus, Sirona XIOS XG Select, Sirona XIOS XG Supreme, Schick CDR Elite, Schick 33	fp	403 311
2605 HBW: passar Instrumentarium Snapshot, Soredex Digora Toto	fp	403 322
Storlek 2		
3105 HBW: passar Sirona XIOS, Planmeca Dixi 3, Planmeca ProSensor, Schick CDR	fp	403 306
3106 HBW: passar Sirona XIOS Plus, Sirona XIOS XG Select, Sirona Xios XG Supreme, Schick CDR Elite, Schick 33, Instrumentarium Snapshot, Soredex Digora Toto	fp	403 316

TrollByte Kimera Blue

TROLLHÄTTEPLAST

TrollByte Kimera Blue för apikala frontbilder och vertikal bitewing.
TrollByte Kimera Blue innehåller:

3 TrollByte Kimera Blue
3 bitblock för apikalbilder
1 siktring

Storlek 1 – 2405 VBF/AF

Passar Sirona XIOS, Planmeca Dixi 3, Planmeca ProSensor, Gendex eHD,
Schick CDR

Storlek 1 – 2406 VBW/AF

Passar Sirona XIOS Plus, Sirona XIOS XG Select, Sirona XIOS XG Supreme,
Schick CDR Elite, Schick 33

Storlek 1 – 2605 VBW/AF

Passar Instrumentarium Snapshot, Soredex Digora Toto

Storlek 2 – 3105 VBF/AF

Passar Sirona XIOS, Planmeca Dixi 3, Planmeca ProSensor, Schick CDR

Storlek 2 – 3106 VBW/AF

Passar Sirona XIOS Plus, Sirona XIOS XG Select, Sirona Xios XG Supreme,
Schick CDR Elite, Schick 33, Instrumentarium Snapshot, Soredex Digora Toto



		Art nr
Storlek 1		
2405 VBF/AF	fp	403 300
2406 VBW/AF	fp	403 310
2605 VBW/AF	fp	403 320
Storlek 2		
3105 VBF/AF	fp	403 305
3106 VBW/AF	fp	403 315

TrollByte Kimera Yellow

TROLLHÄTTEPLAST

TrollByte Kimera Yellow för apikala molarbilder och horisontal bitewing.

TrollByte Kimera Yellow innehåller:
3 TrollByte Kimera Yellow
1 siktring

Storlek 1 – 3705 AMR

Passar Sirona XIOS, Gendex eHD, Schick CDR, Instrumentarium Snapshot,
Soredex Digora Toto

Storlek 1 – 3706 AMR

Passar Sirona XIOS Plus, Sirona XIOS XG Select, Sirona Xios XG Supreme,
Schick CDR Elite, Schick 33

Storlek 2 – 3905 AMR

Passar Sirona XIOS, Planmeca Dixi 3, Planmeca ProSensor, Schick CDR

Storlek 2 – 4306 AMR

Passar Sirona XIOS Plus, Sirona XIOS XG Select, Sirona Xios XG Supreme,
Schick CDR Elite, Schick 33, Instrumentarium Snapshot, Soredex Digora Toto



		Art nr
Storlek 1		
3705 AMR	fp	403 302
3706 AMR	fp	403 312
Storlek 2		
3905 AMR	fp	403 307
4306 AMR	fp	403 317

TrollByte Kimera Endo

TROLLHÄTTEPLAST

För filindikatorbilder. Klossens höjd garanterar att sensorhållaren inte interfererar med filarna eller med kofferdamklammern. Även för ortoradiella bilder på implantat.

TrollByte Kimera Endo innehåller:

- 1 TrollByte Kimera Blue
- 1 TrollByte Kimera Yellow
- 2 Endoblock
- 1 siktring

Storlek 1 – 3705/2405 Endo

Passar Sirona XIOS, Gendex eHD, Schick CDR

Storlek 1 – 3706/2406 Endo

Passar Sirona XIOS Plus, Sirona XIOS XG Select, Sirona Xios XG Supreme, Schick CDR Elite, Schick 33

Storlek 1 – 3705/2605 Endo

Passar Instrumentarium Snapshot, Soredex Digora Toto

Storlek 2 – 3905/3105 Endo

Passar Sirona XIOS, Planmeca Dixi 3, Planmeca ProSensor, Schick CDR

Storlek 2 – 4306/3106 Endo

Passar Sirona XIOS Plus, Sirona XIOS XG Select, Sirona Xios XG Supreme, Schick CDR Elite, Schick 33, Instrumentarium Snapshot, Soredex Digora Toto



		Art nr
Storlek 1		
3705/2405 Endo	fp	403 304
3706/2406 Endo	fp	403 314
3705/2605 Endo	fp	403 325
Storlek 2		
3905/3105 Endo	fp	403 309
4306/3106 Endo	fp	403 319

TrollByte Lynx

TROLLHÄTTEPLAST



Hållare för bildplattor, färgkodade för enkel identifikation. Tillverkade i ett stycke utan rörliga delar som kan gå sönder. Autoklaverbara.

		Art nr
Trollbyte Lynx gul #2 3 st	fp	403 331
Trollbyte Lynx blå #2 3 st	fp	403 332
Trollbyte Lynx gul #1 3 st	fp	403 333
Trollbyte Lynx blå #1 3 st	fp	403 334

TrollByte Plus

TROLLHÄTTEPLAST

Färgkodad hållare som är enkel att använda. Hela produkten är autoklaverbar.

Startkit:

- 1 st AMR Apical Molar Region gul
- 1 st HBW Horisontell Bitewing röd
- 1 st VBM/AF Vertical Bitewing/Apical front Blå
- 1 siktring
- 1 bitblock
- 2 x 5 sensorpåsar

Refillförpackning: 3 st sensorhållare / 1 st siktring, manual /

1 st VBW/AF-förpackning 3 bitblock



		Art nr
Startkit		
3705/2405 #1 passar Xios, Sidexis, CDR, Visualix	fp	403 212
4105/2405 #1 passar Dixi 3	fp	403 210
4305/3105 #2 passar Xios, Dixi 3, CDR	fp	403 262
3905/3105 #2 passar Sidexis	fp	403 213
3706/2406 #1 passar Xios Plus	fp	403220
4306/3106 #2 passar Xios Plus	fp	403 221
Refillförpackning		
3305 #2 VBF/AF passar Xios, Sidexis, CDR, DIXI 3	fp	403 263
3305 #2 HBW passar Xios, Sidexis, CDR, DIXI 3	fp	403 264
4305 #2 AMR passar Xios, CDR, DIXI 3	fp	403 265
3905 #2 AMR passar Sidexis	fp	403 214
2406 #1 VBW/AF passar Xios Plus	fp	403 222
3106 #2 VBW/AF passar Xios Plus	fp	403 223
2406 #1 HBW passar Xios Plus	fp	403 224
3106 #2 HBW passar Xios Plus	fp	403 225
3706#1 AMR passar Xios Plus	fp	403 226
4306#2 AMR passar Xios Plus	fp	403 227

DIGORA Toto

SOREDEX



Flexibel sensorhållare som passar de flesta fabrikat.

		Art nr
Sensorhållare Kwik-Bite Toto Senso 4 st	fp	114 428
Sensorhållare Super-Bite Toto Senso 2 x Anterior, 2 x Posterior	fp	114 427
Sensorhållare Endo-Bite Toto Senso 2 x Anterior, 2 x Posterior	fp	114 429

Kwik-Bite

KERR

För liggande bitewing. Autoklaverbar.

		Art nr
Kwik-Bite 15 st	fp	403 104



Kwik-Bite

KERR

För liggande bitewing, till bildplattor. Autoklaverbar.

		Art nr
Kwik-Bite 5 st	fp	403 103

**Super-Bite**

KERR



För apikala bilder anteriort och posteriort. Autoklaverbar. 2 st posterior + 2 st anterior och 4 st ringar.

		Art nr
Filmhållare sats	fp	403 521

Paro-Bite

KERR

För stående bitewing. Autoklaverbar.

		Art nr
Filmhållare 5 st	fp	403 523

**Bite Wing Tabs**

Plasthållare med självhäftande tejp som fäster på filmen.

		Art nr
Filmhållare, plast med tejpadheseiv, 500 st	fp	403 108

**Filmhållare**

Röntgenriktmedel.

		Art nr
Frigolit bitkloss 120 st	fp	403 105
Holding Flaps skumplast 500 st	fp	403 107



Top Dent Sensorskydd

TOP DENT



Sensorskydd i plast med pappersbaksida som underlättar hantering. Latexfri.

Storlek 1: Längd 14,5 cm. Bredd: 3,4 cm. Topp: 3 cm.

Storlek 2: Längd: 22,4 cm. Bredd: 4 cm. Topp: 3,7 cm.

Storlek XL: Längd: 22 cm. Bredd: 7 cm. Topp: 4,5 cm.

		Art nr
Sensorskydd 1	500 st	fp 403 192
Sensorskydd 2	500 st	fp 403 196
Sensorskydd XL	250 st	fp 403 193

Sensorskydd Kerr

KERR



		Art nr
Sensorskydd nr 0	20,5 x 3,5 cm 500 st	fp 116 109
Sensorskydd nr 2	20,5 x 4 cm 500 st	fp 116 110

Sensorskydd Trollbyte

TROLLHÄTTEPLAST



Sensorskydd nr 1 och nr 2 sätts på sensor och sensorhållare sätts fast utanpå skydd och sensor.

Sensorskydd XL träs över både sensor och sensorhållare.

		Art nr
Trollbag nr1	med pappersbaksida, 22 x 3,6 cm. Topp 3,3 cm, 500 st	fp 403 253
Trollbag nr2	med pappersbaksida, 22,2 x 4 cm. Topp 3,7 cm, 500 st	fp 403 259
Trollbag XL	med pappersbaksida, 22,8 x 6,5 cm. Topp 5 cm, 500 st	fp 403 260

Sensorskydd Dentsply Sirona

DENTSPLY SIRONA



		Art nr
Sidexis Universal # 0	20,5 x 4,5 cm. Topp 2,5 cm, 500 st	fp 116 430
Sidexis Full Size # 2	20,5 x 4,5 cm. Topp 3,5 cm, 500 st	fp 116 431
XIOS # 1	24 x 5 cm. Topp 3 cm, 300 st	fp 116 435
XIOS # 2	24 x 5,5 cm. Topp 3 cm, 300 st	fp 116 436
XIOS Plus # 1	300 st	fp 116 488
XIOS Plus # 2	300 st	fp 116 489
XIOS XG # 0 & 1	300 st	fp 116 604
XIOS XG # 2	300 st	fp 116 605

Sensorskydd Soredex

SOREDEX



		Art nr
DIGORA Toto #1	188 x 38,9 mm. Topp 31,9 mm, 500 st	fp 114 425
DIGORA Toto #2	188 x 43,3 mm. Topp 37,0 mm, 500 st	fp 114 426

Orthophos

DENTSPLY SIRONA

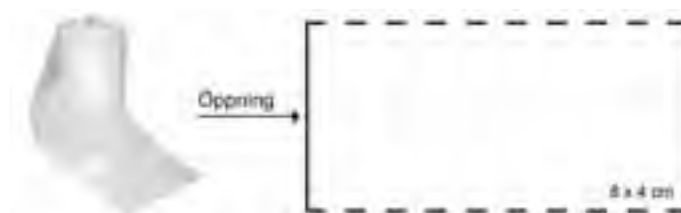

		Art nr
Hygienskydd för bitblock	8 x 4 cm 500 st	fp 116 413

Cranex

SOREDEX

		Art nr
Plastskydd för bitpinne 4,6 x 2 cm, 200 st	fp	114 345

**Top Dent Hygien-/Bitskydd**

TOP DENT

Hygienskydd för bildplattor.
 Produkten är färdigpackad med påse och bitskydd för bildplatta.
 Storlek bitskydd nr 1 = 24 x 41 mm.
 Storlek bitskydd nr 2 = 31 x 42 mm.

		Art nr
Hygien-/Bitskydd 1 150 st	fp	403 194
Hygien-/Bitskydd 2 150 st	fp	403 195

**Dentalfilm****Ergonom X**

DENTALFILM



D-speed film som även innehåller framkallning och fixering. Idealiskt backup-system för t.ex. digital röntgen.

		Art nr
3 x 4 cm 50 st	fp	400 150

Agfa Röntgenfilm**Agfa M2 Comfort**

KULZER

Universalfilm i softpac med reducerad exponeringstid.

		Art nr
A. Vuxenfilm 3 x 4 cm, enkel, 150 st	fp	400 226
B. Vuxenfilm 3 x 4 cm, dubbel, 2 x 150 st	fp	400 219
C. Barnfilm 2 x 3 cm, enkel 100 st	fp	400 225



Insight Vuxenfilm

CARESTREAM

		Art nr
IP-21 enkel, 31 x 41 mm, 150 st	fp	400 112
IP-22 dubbel, 31 x 41 mm, 2 x 130 st	fp	400 109

**Insight Barnfilm**

CARESTREAM

		Art nr
IP-01 enkel, 22 x 35 mm, 100 st	fp	400 114

**Ultra-speed Vuxenfilm**

CARESTREAM

		Art nr
DF-58 enkel, 31 x 41 mm, 150 st	fp	400 920
DF-57 dubbel, 31 x 41 mm, 2 x 130 st	fp	400 921

**Ultra-speed Barnfilm**

CARESTREAM

		Art nr
DF-54 enkel, 22 x 35 mm, 100 st	fp	400 918
DF-53 dubbel, 22 x 35 mm, 2 x 100 st	fp	400 917

**Panorama/Profiliröntgen**

CARESTREAM

Profiliröntgen
Grönkänslig film anpassad för grönemitterande förstärkningsskärmar.

		Art nr
T-MAT G 12,7 x 30,5 cm, 50 st	fp	400 938
T-MAT G , 15 x 30 cm, 50 st	fp	400 932
T-MAT G , 18 x 24 cm, 50 st	fp	400 934



Top Dent Framkallare/Fix

TOP DENT

Framkallning baserad på askorbinsyra. Hydrokinon- och Metolfri. Miljövänlig. För manuell och maskinell framkallning och fixering. Framkallning ca 30 sekunder. Fixering ca 40 sekunder. Spädes 1:3

		Art nr
Framkallning 1000 ml	fp	401 282
Fixering 1000 ml	fp	401 283

**Top Dent Turbo**

TOP DENT

Snabbframkallning 15 sek. Snabbfixering 40 sek. Spädes 1:3.

		Art nr
Framkallning 1000 ml	fp	401 269
Fixering 1000 ml	fp	401 270

**Rapid Access**

CARESTREAM

Brukslösning för manuell bruk. 15 sek. framkallning och 15 sek. fixering.

		Art nr
Framkallning/fixering , 2 x 500 ml	fp	401 331

**Dürr Periomat**

DÜRR

Framkallning och fixering. En flaska innehåller 5 dl kemi.

		Art nr
Påfyllnadssats 2 x 4 flaskor	fp	401 461

**Dürr XR24**

DÜRR

För maskiner med beteckning: 1330, XR24, XR25 och AC245. Framkallning och fixering. Koncentrat ger 2x5l.

		Art nr
Påfyllnadssats 2 gånger	fp	401 460



Top Dent Monteringskort

TOP DENT

Finns i fem olika utföranden.

Färg svart.

		Art nr
Nr 6-film, 200 st	fp	404 401
Nr 8-film, 200 st	fp	404 405
Nr 14-film	fp	404 402
Nr 16-film HST (ej på bild) 200 st	fp	404 403
Nr 16-film bitewing	fp	404 404

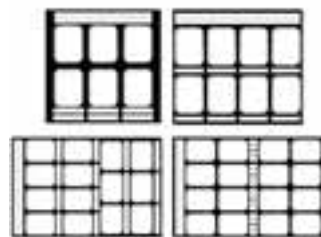

Trollsystemet

Färg gröna.

		Art nr
TR 1B barn-instick 100 st	fp	404 352
TR 6 B barn 200 st	fp	404 339
TR 6 200 st	fp	404 340
TR 2, occlusalfilm 200 st	fp	404 341
TR 8 200 st	fp	404 342
TR 12 200 st	fp	404 347
TR 16 BW 200 st	fp	404 345
TR 14 200 st	fp	404 346
ZR 2 vuxenfilm 200 st	fp	404 354
TR 18 vikbart helstatus 100 st	fp	404 348
Paro 22, 12 vuxen + 10 barnfilm, 100 st	fp	404 351
Dia 20 100 st	fp	404 353



Röntgen Övrigt

Fläckborttagningsmedel

Använd alltid gummihandskar. Dränk in fläcken med lösningen tills missfärgningen försvinner. Skölj sedan rikligt med vatten. Vid färgat material så testa först på en icke exponerad yta för att se hur snabbt medlet verkar.

		Art nr
Fläckborttagningsmedel - för röntgenkemi och rostfläckar, 60 ml	fp	401 472



Mattsson kikare

		Art nr
Kikare - förstorar 2 gånger	st	400 100
Väggållare - svart av plåt	st	400 101



Röntgenförkläde RD642

MAVIG

Förkläde i flexibelt blygummi i flera skikt för sittande patienter.
Kardborrnäppning.
Blyekvivalens 0,50 mm.

		Art nr
Vuxen blå	st	159 104
Barn blå	st	159 105
Hängare för förkläde	st	159 106

Väggmonterad hängare avsedd för röntgenförkläde.



Röntgenförkläde RD635

MAVIG

Röntgenförkläde i flexibelt blygummi i flera skikt för panoramaröntgen, stående patienter.
Förklädet är enkelt att sättas på och kan individuellt anpassas till patienten.
Kardborrnäppningen i fram gör att bakpartiet ligger platt längs ryggen.
Blyekvivalens 0,50 mm.

		Art nr
Vuxen		
Curacao	st	159 109
Regatta	st	159 110
Ocean	st	159 111
Lagoon	st	159 112
Limette	st	159 113
Indian summer	st	159 114
Orchidee	st	159 115
Barn teddy	st	159 116



TOP DENT



För användning vid
Digital intraoral imaging
Analog bildtagning

Top Dent Flexray
– Hållare för Sensorer, Bildplattor och Film

Thyreoideskydd RD614



Röntgenkrage med kardborreknäppning.

Tillverkat i ComforTex.

Blyekvivalens: 0,50 mm

Vuxenkrage storlek: 32-48cm

Barnkrage storlek: 28-36cm

	Art nr
Vuxenkrage RD614E	
Limette/Limegrön	st 159 095
Curacao/Mellanblå	st 159 097
Indian Summer/Tegelröd	st 159 098
Regatta/Gråblå	st 159 099
Orchidee/Mörkcerise	st 159 101
Ocean / Mörk marin	st 159 102
Lagoon / Grön	st 159 103
Barnkrage RD614K	
Teddy	st 159 108

MAVIG

Your Choice for
Dental X-Ray Protection

HIGH QUALITY DENTAL APRONS – „MADE IN GERMANY“ – FOR ADULTS AND CHILDREN. PLUS ACCESSORIES.

Various Colours Available:



RD635 Dental Panorama Apron

for panoramic radiographs
or teleradiography of the
standing patient

RD642 Dental Apron

for images of the
sitting or lying patient

RD644 Dental Apron

protects the sitting patient
during dental X-rays

RD614 Patient Thyroid Shield

& **AW412** Hanger
for Dental Aprons

Since 1921, MAVIG stands for high quality products
in personal X-ray protection and suspension systems.

MAVIG GmbH • Stahlgruberring 5 • 81829 Munich • Germany
Phone: +49 (0) 89 420 96 0 • Fax: +49 (0) 89 420 96 200 • e-Mail: info@magiv.com

Hygienprodukte

Top Dent Hygien Desinfektion

TOP DENT

Top Dent Hygien Desinfektion är en bruksfärdig lösning för ytdesinfektion av släta ytor som är alkoholresistenta. **Inverkningsstid:** 1-3 minuter.

Verkningspektrum: Baktericid, virucid, fungicid, tbc, hepatit och hiv. Den löser även smuts så ytan behöver inte förbehandlas för bra resultat.

		Art nr
Isopropanol 43 % svag apelsindoft 1 l	st	735 901
Isopropanol 43 % oparfymerad 1 l	st	735 571
Etanol 72 % oparfymerad 1 l	st	734 329



Dax Ytdesinfektion 70

CCS

Avsedd för desinfektion av synbart rena släta ytor, t.ex. bänkar, bord etc. Är effektiv mot bakterier, svampar och olika typer av virus som t.ex. Hepatit B, C och HIV. Etanol 70. Innehåller ej tensider. Sprayflaskan har en trigger pump som ger en jämn spraydos utan aerosolbildning.

		Art nr
Sprayflaska 500 ml	st	735 486
Flaska 12 x 1 l	fp	735 543



Dax Ytdesinfektion 70+

CCS

Avsedd för desinfektion av släta ytor, t.ex. bänkar, bord etc. samt metallföremål. Är effektiv mot bakterier, svampar och olika typer av virus som t.ex. Hepatit B, C och HIV. Etanolbaserad med tensider.

		Art nr
Flaska 1 l	st	735 544



Dax Ytdesinfektion Plus

CCS

Avsedd för desinfektion av släta ytor, t.ex. bänkar, bord etc. Är effektiv mot bakterier, svampar och olika typer av virus som t.ex. Hepatit B, C och HIV. Isopropylalkohol 45%. Tensider som smutslösare.

		Art nr
Flaska 12 x 1 l	fp	735 483



TOP DENT

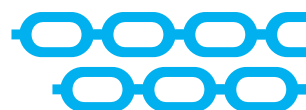

Top Dent Cell
– Cell tork för avtorkning av ytor och instrument

Dax Ytdesinfektion Extra

CCS

Avsedd för desinfektion av släta ytor som bänkar och bord samt metallföremål. Är effektiv mot bakterier, svampar och olika typer av virus som t.ex. Hepatit B, C och HIV. Innehåller tensider som har en rengörande effekt vilket innebär att man slipper tvätta ytan före desinficering. Innehåller dessutom korrosionsinhibitor. (Rostskyddsmedel)



		Art nr
Flaska 1 l	fp	735 475
Dunk 3 x 3 l	fp	735 482

Dax Alco Free Ytdesinfektion

CCS

Alkoholfri ytdesinfektion.

Verkningspektrum baktericid, tuberkulocid, fungicid och virucid.



		Art nr
Flaska 1000 ml	fl	735 501
Pump till 1 l flaska	st	735 491

FD 312 Ytdesinfektion

DÜRR

Koncentrat utan alkohol för desinfektion av ytor och föremål som t.ex. praktikinventarier, medicinska apparater samt golv. Ekonomisk användning. Begränsad antiviral verkan. Speciellt angenäm doft. Koncentrat. 2,5 l ger 250 l brukslösning. **Inverknings tid** 1 timme. **Verksamma ämnen** kvartära ammoniumföreningar.



		Art nr
Flaska 2,5 l	fp	737 706

FD 322 Ytdesinfektion

DÜRR

Bruklösning för snabbverkande tork- och spraydesinfektion. Torkar snabbt, inga rester. **Inverknings tid** 1 min. (HBV, HCV, HIV endast 30 sek.) **Brett verkningspektrum** **Verksamma ämnen** alkoholer



		Art nr
Flaska 2,5 l	fp	737 704
Sprayflaska	st	737 703

FD 333 Ytdesinfektion

DÜRR

Brukslösning för snabbverkande tork- och spraydesinfektion.

Verksamt mot alla virus, inkl. polio och polyoma SV40**Verkar sekundsnabbt.** Frisk citrondoft**Verksamma ämnen** alkoholer, kvartära ammoniumföreningar

		Art nr
Flaska 2,5 l	fp	737 712

**Top Dent Hygien Roterande Instrument**

TOP DENT

Aldehyd- och fenolfritt rengörings- och desinficeringsmedel för roterande instrument. >99% biologiskt nedbrytbar bruksfärdig lösning.

Blötläggning 5-60 min (överskrid ej).

Torka på papper/trasa, skölj ej borr med vatten.

Byt lösning dagligen efter behov. Använd ej till mässing, koppar, aluminium eller färgkodade instrument. Använd endast för material kompatibla med alkaliska lösningar och alkohol. 2 liter

Verkningspektrum: Meticillin-resistenta staphylococcus aureus (MRSA), E-coli, Pseudomonas aeruginosa, Enterococcus hirae, Staphylococcus aureus, Mycobacterium tuberculosis (TB), Clostridium difficile (C-diff), vegetativa celler Gram + organismer, HIV 1, Human Influenza B virus, Aspergillus niger, Candida albicans

		Art nr
Flaska 2 l	st	734 341

**Nyhet!****ID 220 Roterande**

DÜRR

Brukslösning för desinfektion och rengöring av roterande instrument.

Verkningspektrum baktericid, tuberkulocid, fungicid och virucid. Ej för ParaPost och aluminium.**Inverknings tid** 15 minuter. 5 minuter i ultraljudsbad.

		Art nr
Flaska 2,5 l	fp	734 703

**ID 212 Instrument**

DÜRR

Aldehydfritt koncentrat för desinfektion och rengöring av allmänna kirurgiska instrument samt roterande instrument, som är känsliga mot alkali och alkohol. Kan användas i ultraljudsbad. Mycket god materialkompatibilitet. Innehåll: flaska 2,5l ger 125l brukslösning

Verkningspektrum: baktericid, tuberkulocid, fungicid och virucid.

Den utspädda lösningen kan användas upp till 7 dygn, beroende på kontaminering

		Art nr
Flaska 2,5 l	fp	734 707



Top Dent Hygien Instrument

TOP DENT

Nyhet!

Aldehyd- och fenolfritt rengörings- och desinficeringsmedel för handinstrument. Avlägsnar blod, proteiner, sekret och fett från medicinska instrument. Blötläggning 5-15 min, sköljning med destillerat vatten.

Verkningsspektrum: MRSA, E-coli, Pseudomonas aeruginosa, Enterococcus hirae, Staphylococcus aureus, Mycobacterium tuberculosis (TB), Clostridium difficile (C-diff) vegetative cell formation (growing cells) of gram + organisms, HIV 1, Human Influenza B Virus, Hepatitis C Virus, Aspergillus niger, Candida albicans.

Koncentrat, spädes till 2% alt. 4% brukslösning, färdig brukslösning kan användas upp till 7 dygn. Kan påverka aluminium och vissa legeringar.



		Art nr
Flaska 2 l	st	734 340

Top Dent Hygien Avtryck

TOP DENT

En effektiv brukslösning för tvätt och desinficering av avtryck, tandproteser och avtrycksskedar. Tensider är biologiskt nedbrytbara och produktrester kan hällas i avloppet.

Verkningsspektrum baktericid, virucid, fungicid, hepatit och hiv.

Inverkningsstid 5 minuter.

Efter verkningsstiden sköljs avtrycken noggrant med rent vatten.

Hållbarhet Färdig brukslösning 1–2 veckor beroende på arbetets intensitet.

Får ej användas efter arbete med produkter som innehåller aminer! Produkten skall förvaras i ett tätt tillslutet kärl vid temperatur över +5 °C.



		Art nr
Flaska 1 l	st	734 307

MD 520 Avtryck

DÜRR

Bruksfärdig lösning för högeffektiv desinfektion och rengöring av avtryck, protetikarbeten, korrosionsfasta artikulatorer osv. Används bl.a. till alginat, silikon, polyetergummi, hydrokolloider, polysulfider osv. Bibehåller dimensionsstabiliteten, respektive gipskompatibiliteten.

Verksamma ämnen kvartära ammoniumföreningar, glutardialdehyd.

Verkningsstid 5 minuter.

Bytes 1 gång i veckan eller efter 50 avtryck.



		Art nr
Flaska 2,5 l	fp	735 443
Desinfektionsburk för avtryck	st	735 444

Top Dent Hygien Handdesinfektion

TOP DENT

Top Dent Hygien Handdesinfektion Gel är ett etanolbaserat och snabbverkande desinficeringsmedel för händer. Gelen är långtidsverkande och innehåller ämnen som skyddar och återfuktar huden.

Verkningspektrum: Baktericid, virucid, fungicid, tbc, hepatit och hiv.

Undvik att produkten kommer i kontakt med textilier, kan bleka.



		Art nr
Flaska 1 l	st	734 306
Flaska 75 ml	st	734 308
Flaska 600 ml	st	734 326
Pump till 1 l flaska	st	734 317

Dax Handdesinfektion etanol

CCS

Flytande handdesinfektion med god återfettning. Har etanol som huvudkomponent. Tillsatsen av glycerin som återfuktningssmedel gör att huden behåller sin naturliga fuktighetsbalans och hindrar därmed uttorkning.

Verkningspektrum baktericid, tuberculocid, fungicid och virucid.

		Art nr
Pumpflaska 600 ml	fl	735 465
Refill 1 l	fl	735 466



Dax Alcogel 85 Handdesinfektion

CCS

Handdesinfektion i semigelform. Innehåller 85 % alkohol. Tillsatsen av glycerin som återfuktningssmedel gör att huden behåller sin naturliga fuktighetsbalans och hindrar därmed uttorkning. Undvik att produkten kommer i kontakt med textilier.

Verkningspektrum baktericid, tuberculocid, fungicid och virucid.

		Art nr
Pumpflaska 600 ml	fl	735 469
Liten flaska 150 ml	fl	735 468
Dispensopac 1000 ml	st	735 489



Dax Alco Free Handdesinfektion

CCS

Alkoholfri handdesinfektion.

Verkningspektrum baktericid, tuberculocid, fungicid och virucid.

		Art nr
Pumpflaska 600 ml	fl	735 500
Flaska 150 ml	fl	735 499



Dax Alcogel Pear&Lily

CCS

Handdesinfektion i semigelform med doft av päron och vita liljor. Innehåller 85 % alkohol. Tillsatsen av glycerin som återfuktningssmedel gör att huden behåller sin naturliga fuktighetsbalans och hindrar därmed uttorkning. Undvik att produkten kommer i kontakt med textilier.

Verkningspektrum baktericid, tuberkulocid, fungicid och virucid.



		Art nr
Pumpflaska 250 ml	fl	735 505
Flaska 50 ml	fl	735 507

Opus Dispenser

CCS

Dispenserns system bygger på en elektronisk sensor som registrerar rörelse och ger rätt dosering. Håll händerna under dispensern för att innehållet ska doseras i dina händer.

1,6 ml per dos. Varje refillförpackning har en doseringsventil som hindrar luft och bakterier att komma in. Livslängden på dispensern är 250 000 pumpningar eller mer än tio år. Batteriet behöver bytas en gång/år eller i intervaller om 10 000 pumpningar.

Dispenserhuset kan diskas i 90 °C under tre minuter.

Drift 6 st AA-alkalibatterier (1,5 V) eller 1 st 9 V batteri,

Mått 120 x 265 x 113 mm.



		Art nr
Automatisk dispenser	st	735 473
Refill Dax Clinical handdesinfektion 70, 700 ml	fp	735 474
Refill Dax allroundtvål oparfymrad, 700 ml	fp	735 492

HD 410 Handdesinfektion

DÜRR

Alkoholbaserat handdesinfektionsmedel.

Innehåller hudvårdande och återfettande substanser.

Begränsat antiviralt, dessutom verksamt mot noro-, herpes- och vacciniavirus.

Verksamma ämnen alkoholer, kvartära ammoniumföreningar.



		Art nr
Flaska 2,5 l	fp	735 453
Flaska 400 ml	fp	735 454

Sterisol

Handdesinfektionsgel. Oparfymrad.

Isopropanol 50 %, glycerol.

		Art nr
Ethanol påsar 12 x 0,7 l	fp	735 455
Vägghållare med doseringsarm	st	727 557



Antibac Desinfektionsservett för händer

CCS

Servett indräkt med 4 ml DAX Handdesinfektion 77 med god återfettning. Innehåller 77 %, tre olika alkoholtyper med etanol som huvudkomponent. Till-satsen av glycerin som återfuktningssmedel gör att huden behåller sin naturliga fuktighetsbalans och hindrar därmed uttorkning.

Verkningspektrum: Baktericid, tuberculocid, fungicid och virucid.

		Art nr
Servetter 250 st	fp	735 481

**Top Dent Hygien Servett**

TOP DENT

Top Dent Hygienservett är en förindräkt servett för snabb desinficering av händer, ytor och instrument som tål alkohol.

Innehåller naturliga oljor som återfuktar och skyddar huden.

Produkten är lämplig att använda på känsliga ytor såsom klädsel på behandlingsstolar.

Verkningspektrum Baktericid, virucid, fungicid, tbc, hepatit och hiv.

Verkningstid 30 sekunder.

		Art nr
Burk 100 st	fp	734 305

**Virofex wipes**

TOPDENTAL

Fördränkta servetter med alkoholfri ytdesinfektion. Används för att desinficera ytor, medicintekniska produkter och ytor gjorda av plast.

Frisk doft och användarvänlig.

Verkningstid 30 sek.

Verkningspektrum baktericid, tuberkulocid, fungicid och virucid.

Förpackningen innehåller 1 tub och 6 refiller med dukar.

		Art nr
Refill med tub	fp	734 685

Nyhet!

**Cidex OPA**

JOHNSON & JOHNSON

Brukslösning. Baktericid, fungicid, virucid och tuberkulocid effekt efter 5 minuters kontakt med instrumenten.

Lösningen är färdig att användas, skall ej blandas eller spädas.

Aktiverad lösning kan användas upp till 14 dagar eller enligt teststrip.

		Art nr
OPA 3,78 l	fp	735 563
Tillbehör		
Test strips 2 x 15 st	fp	735 566



Don't die another day: Systemhygien mot virus, bakterier och svampar.



Ett proffs arbetar med system. Eftersom en verksam och omfattande produktportfölj för praktikhygienens alla områden ökar så väl effektiviteten som säkerheten. Proffspreparaten från Dürr systemhygien erbjuder alla ett brett inverkansspektrum, snabba inverkanstider och framför allt ett säkert infektionsskydd för personalen. [Mer under www.duerrdental.com](http://www.duerrdental.com)

**DÜRR
DENTAL**
THE BEST, BY DESIGN

Virkon

Kombinerat desinfektions-/rengöringsmedel för ytor och instrument.
 Avdödande effekt på 17 virusfamiljer.
 Nu i praktiska vattenlösliga påsar. Hela påsen läggs i doseringsflaskan.

		Art nr
Doseringsflaska inkl. 1 påse pulver 10 g	fp	735 567
Refill påse 10 g = 1 liter brukslösning, 50 st	fp	735 570



Desinfektionsbox

DÜRR

Tillverkad av polypropen.
 Nivåindikationer för 1,2 och 3 liter.
 Tål maskindisk.

		Art nr
Desinfektionskärl	st	735 445



VATTENBEHANDLING

EXTRAORDINARY DENTISTRY



XO WATER CLEAN

Vattenbehandling i ett steg (för svåra avlagringar) Vattenbehandling i ett steg bör användas när bakteriehalten i enhetens vattenslangar anses vara för hög. Till exempel efter semester eller andra längre perioder utan användning

Art.nr 111 415

XO SUCTION DESINFECTION

Spolning med XO Suction Disinfection (tillval) Varje dag måste sugsystemet (ventiler och slangar) desinficeras genom spolning med XO Suction Disinfection

Art.nr 111 328

Top Dent Hygien Maskindiskmedel

TOP DENT

Diskmedel avsett för dentala diskdesinfektorer.

Lågalkaliskt och skonsamt mot aluminium.

pH-värde 9,6.

Manuell dosering 25 ml/10 l vatten.

Maskinell dosering se maskinleverantörens anvisningar.

		Art nr
Diskmedel 5 l	st	733 028

**Top Dent Hygien Enzymatiskt Maskindiskmedel**

TOP DENT

Trippelverkande enzymatiskt desinficerande och bakteriostatiskt

diskmedelskoncentrat för användning i

diskdesinfektorer. Aldehyd- och fenolfri, 100% biologiskt nedbrytbar.

pH-neutral vilket gör lösningen icke frätande och skonsam för instrument.

Maskinell dosering se maskinleverantörens anvisningar.

		Art nr
Dunk 5 l	st	734 344

Nyhet!**Top Dent Hygien Torkmedel**

TOP DENT

Torkmedel för alla typer av diskmaskiner och diskgodis.

Motverkar kalk och rostbildning. pH 2,3

		Art nr
Tork/Sköljmedel 1 l	st	733 029

**Top Dent Hygien Skumtvätt**

TOP DENT

Ett alkoholfritt desinficerande rengöringsskum för rengöring och desinfektion av alkoholkänsliga ytor på medicinsk utrustning. Produkten kan användas för rengöring och desinfektion av tandläkarstolar eller andra ytor av läder eller läderimitation. Den kan även användas för att rengöra ytor av akryl på medicinsk utrustning. Godkänd av XO CARE för SCUBA-klädsel samt av Sirona.

		Art nr
Skumtvätt 200 ml	st	734 323
Skumtvätt 500 ml	st	734 324



MD 550 Porcelain

DÜRR

Rengöringsmedel för porcelin.

		Art nr
Bruksfärdig 800 ml	fp	734 841

**Recyclean R**

SWEDEN RECYCLING

RECYCLEAN R är ett högeffektivt desinfektionsmedel avsett för daglig desinfektion av dentala fontäner och sugsystem. Dosering 2 % i brukslösning. Blanda 50 ml med 2,5 l vatten.

		Art nr
Dunk 4 x 2,5 l	fp	156 645

**Recyclean B**

SWEDEN RECYCLING

Desinfektions- och rengöringsmedel för engångsrengöring av vattensystem i dentala unitar. Avlägsnar snabbt och effektivt biofilm och bakterier. Recyclean B Engångsrengöring är avsedd för en initial rengöring. Desinfektions- och rengöringsmedel för engångsrengöring av vattensystem i dentala unitar. Avlägsnar snabbt och effektivt biofilm och bakterier. Recyclean B brukslösning används en gång per vecka. Rengör och desinficerar unitens vattensystem och slangar, tar bort biofilm. Verkningsstid ca 5 min.

		Art nr
Engångsrengöring 6 x 0,5 l	fp	156 661
Engångsrengöring 0,5 l	fp	156 663
Brukslösning 2 x 2,5 l	fp	156 662

**Metasys M2**

METASYS

Metasys Green & Clean M2 rengörings- och desinfektionsmedel för sugsystem. Dualsystem för att förhindra bakteriell resistens, röd & grön. Drygt – 4 påsar räcker till 320 rengöringstillfällen.

		Art nr
Startförpackning , dispenser inkl. 2 x 480 ml = 160 doser	fp	734860
Refill , 4 x 480 ml = 320 doser	fp	734 861



Det perfekta paret.

Kraftfull hygien för extra lång livslängd för sugsystem.



Orotol® plus och MD 555 cleaner skyddar mot avlagringar, bakterieansamling och skorpbildning i kombination med alla delar av sugsystemet. Dessutom löser det nya receptet i MD 555 cleaner ännu effektivare mycket hårt sittande rester av profylax Pearl-produkter. Det innebär att ditt sugsystem får längre livstid om båda produkterna används regelbundet. [Läs mer på www.duerrdental.com](http://www.duerrdental.com)

Orotol Plus

DÜRR

Skumfritt koncentrat för desinfektion och rengöring av dentala sugsystem och amalgamavskiljare.

2,5 l ger 125 l brukslösning.

Inverkningsstid 1 timme.

Ingen resistensbildning mot bakterier. Långtidsverkan.

Brett verkningspektrum.

Verksamma ämnen kvartära ammoniumföreningar.



		Art nr
Flaska 2,5 l	fp	734 846

Orotol Ultra

DÜRR

Orotol ultra, Orotol Plus i pulverform.

Har samma fördelar som Orotol Plus med

följande särskiljande kännetecken:

Pulver låg användningskoncentration (1 %)

Verksamma ämnen aktivt syre.

1 kg pulver räcker till 100 användningar.

Inverkningsstid 15 minuter.



		Art nr
Start set inkl Orocup 2 x 500 g	fp	734 843
Refill 8 x 500 g	fp	734 844

XO Rengöring och desinfektion

XO CARE

Vätskor för underhåll av sugsystem och vattendesinfektions-system i XO 4 behandlingsutrustningar.



		Art nr
XO Water Clean , vattendesinfektionsmedel med avkalkning, 6 x 600 ml	fp	111 415
XO Suction Desinfection , sugdesinfektionsmedel, 6 x 600 ml	fp	111 328

Blandningskärl

DÜRR

Blandnings- och doseringskärl för desinfektionsmedel till ditt sugsystem.

Har 3 st anslutningar:

- 2 st salivsugslangar

- 1 st grovsugslang inkl extra adapter för annan grov sugslang.

Mellanadapter för Siemens/ Dentsply Sirona//KaVo medföljer.

Markerade blandningsnivåer för Dürr vätskor för 1 alt. 2 liter brukslösning.



		Art nr
OroCup	st	157 850
Tillbehör		
Adapter 10/11 mm	st	870 77
Adapter 6 mm	st	870 79

Unit Clean

INGENJÖRSFIRMAN JAN-ÅKE HALLÉN AB

Förbrukningsartiklar för Unit Clean vattenreningsystem.

Unit Clean 1 används för rengöring.**Unit Clean 2** används för desinfektion.**Unit Clean P & Buffert** för rengöring vid installation.

		ArtNr
Vätska 1 & 2 3 set	fp	121 552
Vätska P & Buffert 1 set	fp	121 553

Tray Cleaner

DIRECTA

Rengör effektivt avtrycksskedar från alginat och gips.



		Art nr
Tray cleaner 850 g	fp	734 690

Treclean

GC

Rengöringsmedel för borttagning av alginatrester på avtrycksskedar. Blandas med vatten. Alginatresterna avlägsnas lätt under rinnande vatten. Innehåller inga frätande ämnen.



		Art nr
Treclean 1200 g	fp	734 589

Algitray

ZHERMACK

Rengöringsmedel för borttagning av alginatrester på avtrycksskedar. Pulver som blandas enkelt med vatten. Desinficerar även skedarna. Verkningsstid 15–30 min.



		Art nr
Algitray 1000 g	fp	651 419

Coe Tray Cleaner

GC

Rengöringsmedel för borttagning av alginatrester på avtrycksskedar. Pulvret blandas med vatten och alginatresterna kan därefter enkelt sköljas av under rinnande vatten

Verkningsstid 15-30 min



		Art nr
Pulver 575 g	fp	651 417

Top Dent Hygien Ultra Clean Enzym

TOP DENT

Enzymbaserad förrengöring för oorganiska, icke-porösa ytor på handinstrument, pincetter, roterande instrument, speglar etc. Avsedd för användning i ultraljudsbad.

Specifikt formulerad för användning i medicinsk & dental miljö. Ej rekommenderad för plast och gummidetaljer.

Blötlägg instrument i nyblandad lösning och säkerställ att alla ytor är täckta av lösning.

Kör ultraljudsbad i minst 15 minuter och enligt tillverkarens instruktioner.

Ta upp instrument efter rengöring och skölj noggrant före slutlig sterilisation eller höggradig desinfektion.

Bered ny lösning dagligen eller oftare vid behov.

Koncentrat, spädes till 3% brukslösning, färdig brukslösning kan användas upp till 7 dygn.

Kan påverka aluminium och vissa legeringar.



Nyhet!

		Art nr
Flaska 2 l	st	734 343

BioSonic vätskor

COLTENE



UC 30 är ett universalrengöringsmedel som används vid kontaminerat blod, torkat blod, debris m.m. Allmän rengöringsvätska för instrument, kronor, broar, proteser och scalerspetsar. Ger 29 l brukslösning.
Blandning till UC 50 Ultrasonic bad 32 ml per tank om 2 liter. Används glasbägare tar man 8 ml per 600 ml vatten.

UC 31- universalrengöringsmedel + rostskyddsinhibitor. Varje påse ger 2–4 liter.

UC 32 Orange behållare, effektivare än UC 30, innehåller enzymer som bryter ner och frigör smutsrester från instrument. Kan användas till kronor, borrar, proteser samt scalerspetsar. Glasbägare 4 ml per 600 ml. Observera att flaskan är mindre och mer koncentrerad. Ger 29 l brukslösning.
Blandning UC 50 Ultrasonic bad: 16 ml per tank om 2 liter.

UC 34 Kan användas till gips, hårdgips, broar, blandningsskålar samt artikulatorer (ej aluminium) m.m. Kan användas i tanken men inte tillsammans med aluminium. Pulver. Ger 11,4 l brukslösning.
Blandning 10 bägare per tank om 2 liter, glasbägare 2,5 bägare per 600 ml.

UC 38 Rengöringsvätska med desinfektion för instrument, broar, kronor, proteser och scalerspetsar. Ger 29 l brukslösning.

UC 39 Grön flaska. Används till Tandsten, cement samt proteser. **Obs** Får endast användas i glasbägare. Får ej användas tillsammans med aluminium.
Blandning 16 ml till 50 ml varmt vatten. Vätskan skall bytas efter varje gång och kan hällas ut i vasken. Räcker till 32 omgångar.

UC 40 Blå flaska. Används till handinstrument och roterande instrument, för både rengöring och dekontaminering. Avlägsnar effektivt och skonsamt både debris och protein.
Blandning 20 ml koncentrat i ljummet vatten.

		Art nr
UC-30 / Blå	473 ml	fp 734 955
UC-31	20 x 15 ml	fp 734 963
UC-32 / Orange	236 ml	fp 734 962
UC-34 / Brun	840 g	fp 734 961
UC-38 / Röd	236 ml	fp 734 954
UC-39 / Grön	473 ml	fp 734 960
UC-40 / Blå	1000 ml	fp 734 953

Imskyddsmedel

KERR

		Art nr
Mirror spray 75 ml	fp	734 809



Dentosept S

DENTSPLY SIRONA

Nyhet!

Dentosept S är ett flytande desinfektionsmedel för användning till vattendesinfektionsystemen i Sirona behandlingsutrustningar. Hämmar bildandet av biofilm etc. i vattenförande slangar med patientkontakt.

		Art nr
S Flaska 1 l	fp	179 057



Sterilox

Nyhet!

Desinficerar unitens vattensystem utan miljöfarliga kemikalier. Vetenskapligt dokumenterad. Smak- och luktfri. Det verksamma ämnet är hypoklorsyra som genereras ur en koksaltlösning genom elektrolys.

		Art nr
Lösning 4 x 4 l	fp	121 143



Diskmedel

		Art nr
Yes 1 l	fp	731 930
Yes 0,65 l	fp	733 009



Maskindiskmedel

		Art nr
Sun tabletter 100 st	fp	731 940
Sun spolglans 0,5 l	fp	731 925



Allrengöring

		Art nr
Ajax med citrondoft 1 l	fp	733 011



Grumme

		Art nr
Bleksalt 500 g	fp	731 921
Grönsåpa 0,75 l	fp	733 013
Gulsåpa 0,75 l	fp	733 014
Tvättsåpa refill 800 ml	fp	733 023



Via Tvättmedel

		Art nr
Via Classic White, 8,32 kg	fp	731 540
Via Classic White Sensitive, 8,32 kg	fp	731 541
Via Color, 8,32 kg	fp	731 539



Comfort

		Art nr
Sköljmedel Outdoor Freshness 5l	st	733 118
Sköljmedel Sensitive 5l	st	733 139



Klorin, kalkrengöring

		Art nr
Klorin 750 ml	fp	731 939
Sani kalkrengöringsmedel 1 l	fp	731 937



Rengöringsdukar



		Art nr
Wettexdiskdukar blandade färger 48 st	fp	733 018
Allduk luddfri, vita 35 st	fp	705 009
Finess tvättlappar vita 1500 st	fp	703 590
Skurduk 50 x 60 cm	st	731 929

Scotch-Brite

		Art nr
Blå rent utan att repa	st	731 924
Grön skurnylon	st	733 019
Vit putsnylon	st	731 923



Diskborste

		Art nr
Plastborste med nylonborst 5 st	fp	733 017



Top Dent Hygien Sanitär

TOP DENT

Sanitär är ett surt, visköst antimikrobiellt rengörings- och desinfektionsmedel för sanitärt porslin, toalettstolar, handfat, kakel och kakelfog. Det tar effektivt bort smuts, rost och saltansamlingar samt avlägsnar lukt. Sanitär kan även användas för att rengöra koppar, mässing, brons och rostfritt stål samt för att ta bort kalkavlagringar från duschmunstycken.

		Art nr
Sanitär 1 l	st	734 321

**Domestos Anti-kalk**

CCS

Avlägsnar effektivt kalk och smuts i toaletten.

		Art nr
Domestos anti-kalk 725 ml	fp	731 548

**Dax Ozinex**

CCS

Luktförbättrare för sanitetsutrymmen.
Mentol.

		Art nr
Sprayflaska 500 ml	fp	733 012

**Bliw Tvål**

		Art nr
Rosa tvål i dispenser 150 ml	fp	733 015



Top Dent Hygien Allroundtvål

TOP DENT

Allroundtvålen är en oparfymrad, flytande, mild och hudvänlig tvål, framtagen för att kunna användas ofta utan att torka ut eller irritera huden. Top Dent Allroundtvål kan användas till hela kroppen.

Den innehåller ämnen som fuktar och mjukgör huden. Vitamin A och E samt naturliga oljor återställer och bevarar hudens naturliga fuktbalans, mjukhet och styrkan i kollagenbindningarna.

Kan användas på normal, torr och skadad hud. pH 5,5.



		Art nr
Allroundtvål 1 l	st	734 322
Allroundtvål 600 ml	st	734 325
Pump till 1 l flaska	st	734 317

Dax Mildtvål

CCS

Oparfymrad handtvål, pH 8,7.

Innehåller fuktighetsbevarande glycerin.

		Art nr
Pumpflaska 600 ml	fp	727 567
Dunk 5 l	fp	727 548
Dispensopac 1000 ml	fp	727 564



Dax Mildtvål Softbag

CCS

Oparfymrad handtvål, pH 8,7.

Innehåller fuktighetsbevarande glycerin.

		Art nr
Softbag 12 x 700 ml	fp	727 550
Hållare med arm	st	727 559



Dax Allroundtvål

CCS

Allroundtvål för hela kroppen och håret.

Extra mild, svagt parfymrad.

		Art nr
Flaska med pump 600 ml	fp	727 561
Klämflaska 500 ml	fp	727 562
Dunk 5 l	fp	727 560



Dax Foaming soap

CCS

Skummande pumptvål.

Extra mild, svagt parfymrad.

		Art nr
Flaska med pump 250 ml	fp	727 547



Sterisol Tvål

Utan baktericider.
Hållbarhet 3 år från tillverkningsdatum.

		Art nr
Mild, med parfym 12 x 0,7 l	fp	727 551
Ultra mild, oparfymrad 12 x 0,7	fp	727 552
Vägghållare med doseringsarm	st	727 557



Tork Tvål

SCA

Mild handtvål med parfym. gul pH 9.
Räcker till 1000 st handvättar.

		Art nr
Premium S1 6 x 1 l	fp	727 565



Tvåldispenser

SCA

Tork dispenserserie.
Den släta ytan står emot fingeravtryck och brännmärken
samt är lätt att hålla ren.

		Art nr
Tvåldispenser svart S1	st	,
Tvåldispenser vit S1	st	705 079



Top Dent Hygien Soft Skin

TOP DENT

Hudkräm för normal, torr och känslig hud.
Top Dent Soft Skin är en återfuktande kräm för daglig vård av hud.
Den innehåller antioxidanter, naturliga oljor, fuktbalansbevarande substanser,
skyddande, vårdande och antiinflammatoriska ämnen som väsentligt minskar
rynkor och åldrande av hud. Lätt parfymrad.

		Art nr
Hudkräm 600 ml	st	734 327
Hudkräm 250 ml	st	734 328
Hudkräm 50 ml	st	734 332



Dax Handkräm

CCS

Innehåller solrosolja för bästa hudvård.
Återfettar huden snabbt utan att kännas kladdig.
pH 5.

		Art nr
Tub 250 ml	fp	735 470

**Dax Hudkräm**

CCS

Oparfymrad hudkräm för hela kroppen.
Återfettar torr hud snabbt utan att kännas kladdig.
pH 5. Innehåller solrosolja.

		Art nr
Flaska med pump 600 ml	fp	735 471
Vägghållare	st	735 472

**Atrix**

		Art nr
Handcreme i tub 200 ml	fp	727 200

**Hudasil Handkräm**

Mjukgörande och skyddande handkräm.
Speciellt lämplig för händer som ofta är i kontakt med
vatten eller med starka rengöringsmedel.

		Art nr
Handkräm 250 ml	fp	727 302

**Hudasil Hudsalva**

Vårdande salva för torr hud. Innehåller höga halter av
återfettande och återfuktande ämnen.
Lindrar hudirritationer.
Utmärkt som fot- och handsalva vid mycket torr hud.

		Art nr
Hudsalva 100 ml	fp	727 304

**Proxident läppbalsam**

PROXIDENT

Vårdande läppbalsam för mycket torra och nariga läppar.
Innehåller återfuktande och mjukgörande olivolja, squalane och sheasmör.
Lätt att applicera.

		Art nr
Tub 10 ml	fp	729 617



Profylaxprodukter

Cervitec F

IVOCLAR VIVADENT

Nyhet!

Skyddslack för känsliga tandhalsar. Innehåller fluor, klorhexidin och cetylpyridiniumklorid (CPC). Förbättrad adhesion till tanden. Förvaras i rumstemperatur. 18 månaders hållbarhet.



		Art nr
Single dos	20 st + 50 applikator	fp 731 179
Tub	7 g	fp 731 180
Tub	2 x 7 g	fp 731 228

Cervitec Gel

IVOCLAR VIVADENT

Munvårdsgel för högriskpatienter. Innehåller 0,2 % klorhexidin och 0,2 % NaF. 18 månaders hållbarhet.



		Art nr
Tub	20 g	fp 731 163
Tub	50 g	fp 731 164

Fluor Protector

IVOCLAR VIVADENT

Munvårdsprodukt med fluor-silan som ger en mycket effektiv fluordiffusion djupt ner i emaljskiktet. Långtidseffekt. Färglös. Kan användas i alla åldrar tack vare den låga fluorkoncentrationen 0,1%



		Art nr
Refill		
Ampuller	40 x 0,4 ml	fp 731 067
Ampuller	20 x 0,4 ml	fp 731 068
Vivabrush G	50 st	fp 731 066
Gel 1450 ppm	20 g	fp 731 181
Gel 1450 ppm	50 g	fp 731 182
Tub 7700 ppm	7 g	fp 731 220
Tub 7700 ppm	3 x 7 g	fp 731 221
Single dos 7700 ppm	20 x 0,26 g	fp 731 222

Fluor Protector S

IVOCLAR VIVADENT

Fluorhaltigt skyddslack som ger utmärkt skydd mot karies och erosion. Färdig att använda direkt, omedelbar fluoridering. 7700 ppm fluor i en omogen lösning, koncentrationen ökar 4 ggr efter att lacket torkat. Mild smak och lukt



		Art nr
Tub	7 g	fp 731 220
Tub	3 x 7 g	fp 731 221
Single dos	20 x 0,26 g	fp 731 222

Clinpro White Varnish

3M ORAL CARE

Fluorlack för känsliga tandhalsar. Innehåller 5 % natriumfluorid.



		Art nr
Mintsmak	50 x 0,5 ml	fp 731 080

Profluorid Varnish

VOCO

Tandfärgad fluorlack för känsliga tandhalsar. Fäster på fuktig tand
Innehåller 5 % natriumfluorid.

		Art nr
Tub		
Karamell 10 ml	fp	731 020
Cherry 10 ml	fp	731 021
Mint 10 ml	fp	731 022
Melon 10 ml	fp	731 149
Mixed 4 x 10 ml	fp	731159
Single dos		
Mint 50 x 0,4 ml	fp	731 152
Melon 50 x 0,4 ml	fp	731 156
Mixed 48 x 0,4 ml	fp	731 130
Ampull		
Melon 5 x 1,7 ml	fp	731 166



Bifluorid

VOCO

Transparent skyddslack för känsliga tandhalsar. Missfärgar inte.
Är biokompatibel, innehåller inga metakrylater eller glutaraldehyd.
Bifluorid 5 = 3 % natriumfluorid + 3 % calciumfluorid.
Bifluorid 10 = 5 % natriumfluorid + 5 % calciumfluorid.

		Art nr
Bifluorid 5 enkeldos 50 st	fp	731 145
Bifluorid 5 flaska 4 g	fp	731 146
Bifluorid 10 enkeldos 50 st	fp	731 147
Bifluorid 10 flaska 10 g	fp	731 151
Bifluorid 10 flaska , 4 g+ 10 ml solvent	fp	731 133



Ultra Ez

ULTRADENT

Desensibiliserande gel som innehåller 3 % kaliumnitrat och 0,25 % fluor.
Appliceras i blekskena och används under ca 30 minuter. Kaliumnitratet
förhindrar att nervsignaler från ilningar och isningar når smärtcentrum vilket
gör att även känsliga patienter kan genomgå t.ex. tandblekning eller
depurering med handinstrument.

		Art nr
Ultra Ez kit 4 x 1,2 ml spruta	fp	682 180



Dentin Sealant

ULTRADENT

Används för att försegla tubuli på känsliga tandhalsar.
Särskilt bra för att förhindra obehag vid scaling.

		Art nr
Dentin sealant kit + 20 tips 4 x 1,2 ml spruta	fp	680 687
Black mini brush tips 100 st	fp	690 050
Black mini brush tips 20 st	fp	690 051



Top Dent Tandborste Vuxen

TOP DENT



Tandborste med greppvänligt handtag och avsmalnande borsthuvud.

		Art nr
Soft	st	728 563
X-Soft	st	728 562

Top Dent Engångstandborste

TOP DENT



Engångstandborste med greppvänligt handtag och avsmalnande huvud.

		Art nr
Med tandkräm grön,100 st	fp	728 890
Utan tandkräm blå,100 st	fp	728 818

TePe Select Tandborstar

TEPE



Select är en prisvärd kvalitetstandborste med ett greppvänligt skaft som är böjbart efter uppvärmning. Den har ett avsmalnande borsthuvud för god åtkomlighet och topprundade strån för skonsam borstning.

Select Compact är en tandborste med ett litet avsmalnande borsthuvud för bästa åtkomlighet. Passar barn och även vuxna som föredrar ett mindre borsthuvud.

Mini har mindre borsthuvud och kortare borst. Rekommenderas från 0 år upp till 3-4-årsåldern.

		Art nr
Vuxen		
Select mjuk	st	728 902
Select x-mjuk	st	728 905
Barn		
Kids Compact mjuk med tryck 25 st	fp	728 901
Kids Compact x-mjuk med tryck 4 st	fp	728 900
Select Compact mjuk	st	728 904
Select Compact x-mjuk 100 st	fp	728 908
Mini x-mjuk 25 st	fp	729 227
Mini x-mjuk med tryck 12 st	fp	729 232

TePe Tandborstar

TEPE



Classic har ett rektangulärt borsthuvud. Rekommenderas till vuxna som föredrar ett något större borsthuvud

Nova har ett avsmalnande borsthuvud med tipp för bättre åtkomlighet, speciellt effektivt runt de bakre tänderna.

Tippens färg indikerar strånas mjukhet.

Implant Care är en innovativ implantatborste, speciellt utformad för effektiv rengöring av implantatet från insidan.

Implant/Ortho för vård av implantat och tandställning har mjuka strån i två rader, för rengöring av implantat och tandställning från buccalsidan.

Compact Tuft är en vinkelborste med ett litet borsthuvud och ett kompakt, kupolformat borstknippe.

Special Care med hela 12 000 supermjuka strån är ytterst skonsam och rekommenderas vid tunn och känslig munslimhinna.

Supreme med strån i två nivåer för optimal rengöringseffekt. Skonsam mot tandköttet, mjuk och behaglig.

Avsmalnande borsthuvud, ergonomiskt skaft med friktionsyta.

Colour Soft färgkavalkad med färger i flera kombinationer. Selectmodell med avsmalnande huvud och topprundade strån. Färgen avser borststrånas färger.

		Art nr
Classic, rak mjuk 1 st	fp	728 903
Classic, rak mjuk 100 st	fp	728 914
Classic, rak, x-mjuk 1 st	fp	728 917
Classic, rak, x-mjuk 100 st	fp	728 920
Nova gul mjuk, gul topp 80 st	fp	861 190
Nova gul x-mjuk, rosa topp 80 st	fp	861 191
Universal care 12 st	fp	728 915
Implant/Ortho 25 st	fp	861 192
Compact Tuft 25 st	fp	728 910
Special Care röd vuxen 25 st	fp	728 906
Special Care blå liten 25 st	fp	728 457
Supreme vuxen 1 st	fp	728 907
Supreme vuxen 80 st	fp	728 923
Supreme Compact 80 st	fp	728 932
Colour Soft rosa 1 st	fp	728 926
Colour Soft rosa 25 st	fp	728 929
Colour Soft gröna 1 st	fp	728 927
Colour Soft gröna 25 st	fp	728 930
Colour Soft turkos 1 st	fp	728 928
Colour Soft turkos 25 st	fp	728 931

TePe Compact Colour

TEPE



TePe Compact Colour är en tandborste med ett litet avsmalnande borsthuvud med färgglada borststrån. Passar barn och även vuxna som föredrar ett mindre borsthuvud.

		Art nr
Compact Colour X-soft	st	728 911

TePe Gentle Care

TEPE



Rekommenderas till patienter som har extra känsligt tandkött exempelvis efter oralkirurgi, muntorrhet eller vid sensibla tandhalsar.

		Art nr
Gentle Care 25 st	fp	728 909

TePe Interspace

TEPE

Nyhet!



Enbindelsborste med utbytbar borst. Innehåller 1 skaft och 12 tippor. Används för att komma åt på svåråtkomliga ytor, runt tandställning och implantat.

		Art nr
Interspace x-mjuk, Röd tipp 12 st	fp	728 542
Interspace mjuk, Gul tipp 12 st	fp	728 551
Interspace medium, Blå tipp 12 st	fp	728 552

TePe Tandborsthuv

TEPE

Nyhet!

		Art nr
Tandborsthuv 70 st	fp	728 541



Dr Barman's Super Brush

EKULF

Nyhet!

Tandborsten som borstar effektivt på tre tandytor samtidigt. Tar bort upp till 20 % mer plack än en vanlig tandborste.

		Art nr
Vuxen	st	731 319
Junior 6–12 år	st	731 320
Barn 0–6 år	st	731 321



Ekulf Tandborstar

EKULF

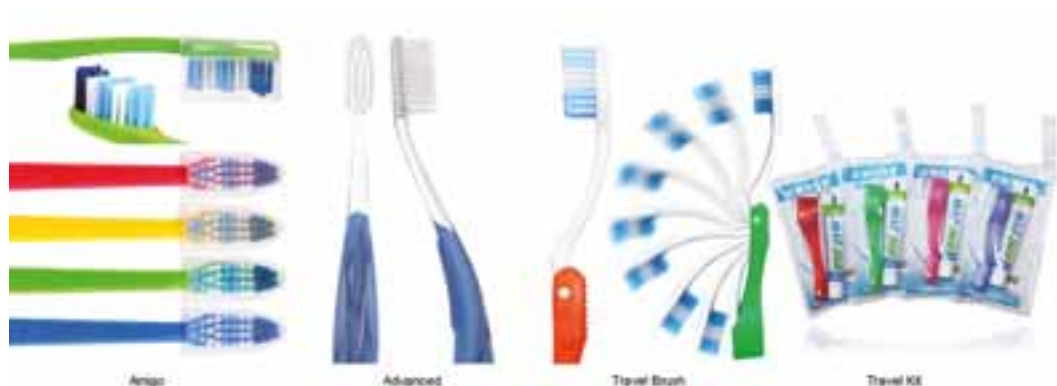

Ekulf Amigo är en tandborste med topprundade borststrån och multinivåhuvud. Varje tandborste har en praktisk skyddshylsa.

Ekulf Advanced tandborste består av koniska borststrån som ger en skonsam borstning av tänderna. Den avancerade borstteknologin gör att Ekulf Advanced är speciellt lämpad för personer med känsligt tandkött. Med olika tryck kan man påverka borstens mjukhet. Tandborsten har ett tjockare skaft för bättre ergonomi.

Ekulf TravelBrush är en liten och praktisk tandborste för folk i farten. Den är perfekt för dig när du är på resa, innan ett möte, på jobbet och liknande.

Ekulf TravelKit innehåller en TravelBrush + Biozym tandkräm 10 ml.

Vill ni ha med klinikens logga på TravelBrush så kontakta oss för minimiantal och pris.

		Art nr
Amigo 4 st	fp	731 317
Advanced	st	731 318
Travel Brush	st	731 322
Travel Kit	st	731 339

Sensodyne

GSK

Speciellt för känsliga tänder och tandhalsar.

		Art nr
Sensitive extra mjuk 12 st	fp	728 503
Sensitive mjuk 12 st	fp	728 504



Lactona

		Art nr
IQ, Mjuk för vuxna (4-radig) med rund gummitip	st	728 686
IQ, Ex. mjuk för vuxna (4-radig) med rund gummitip	st	728 691
M-39, Mjuk för vuxna (4-radig) med spetsig gummitip	st	728 683
M-38, Ex.mjuk för vuxna (4-radig) med spetsig gummitip	st	728 690



Lactona Barntandborste

		Art nr
M-30L, Mjuk för barn (3-radig)	st	728 682



Ekulf ProtesBrush

EKULF

Daglig rengöring av proteserna bevarar dess originalfärg samt ser till att nytt fixativ fäster bättre. Den ljusa borsten används på utsidan och den svarta på insidan av proteserna. Protesborsten är utvecklad av Danmarks tandläkarhögskola i Århus.



		Art nr
Protesborste	st	731 323

Lactona

LACTONA

Med vinkelborste, 3-radig V-formad mittråd.



		Art nr
Orto 201	st	300 201

Oral B Tandborstar

ORAL B

Tandborstar med unika Power Tip-stråknippen för bättre rengöring approximalt och distalt. Borsten följer lätt tandens anatomi och har indikatorstrån som visar när det är dags att byta tandborste.



		Art nr
Pro-Expert CA Professional	12 st	fp 729 023
Premium Pro Flex	35 96 st	fp 729 176
Comp Clean Sensitive	35 96 st	fp 729 177

Oral B Barntandborstar

ORAL B

		Art nr
Stage 1 (4–24 mån)	12 st	fp 729 025
Stage 2 (2–4 år)	12 st	fp 729 026
Stage 3 (5–7 år)	12 st	fp 729 027
Pro-Expert (> 8 år)	12 st	fp 729 028



TePe Protestandborste

TEPE

Med extra långa, kraftiga strån och vågig stråprofil för god åtkomlighet och effektiv rengöring av tandprotesen. Det stabila skaftet ger ett extra bra grepp om det böjs bakåt. Utformningen ger protesborsten ett diskret utseende som påminner om en konventionell tandborste.



		Art nr
Protesborste	st	728 545

Gum Tandborstar

GUM

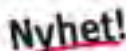

GUM Technique PRO

Djupare och mer skonsam rengöring för friskare tänder och tandkött – den professionella tandborsten som gör rent där en vanlig tandborste har svårt att komma åt.

GUM Technique+

Med det patenterade Quad Grip®-handtaget kan du vinkla tandborsten i 45° som rekommenderas för maximal borttagning av plack.

GUM Activital

Verksam i områden som är viktiga för att förhindra tandköttinflammation och göra tandkötet friskare. Kliniskt bevisad effekt mot tandköttinflammation.

GUM SensiVital tandborste Ultramjuka bortsstrån.

Rekommenderas för känsliga tänder och känsligt tandkött.

GUM Postoperativ

tandborste En extra mjuk borste med 0,10 mm borst. Idealisk för postkirurgisk rengöring, tandköttproblem, irritationer i munnen, extraktioner, implantat och transplantat.

GUM Ortodonti

tandborste De speciella, V-formade borsten underlättar rengöringen runt metallfästen.



		Art nr
Technique PRO mjuk 12 st	fp	729 129
Technique+ mjuk	st	729 148
Technique+ mjuk 96 st	fp	729 114
Technique+ medium 96 st	fp	729 115
Activital mjuk 60 st	fp	729 223
SensiVital, x-mjuk	st	729 147
Postoperativ 6 st	fp	729 230
Ortodonti	st	729 146

Dentipro Tandborstar

APOTEKET AB

Sensitive

Borst med koniska strån, som är skonsamma mot tandkötet och möjliggör rengöring även där det är svårt att komma åt.

Starka tänder

Tandborste med koniska borststrån, en rengöringspets och poleringskoppar som effektivt tar bort plack och missfärgningar.

Whitening

Polerande borststrån som hjälper till att ta bort missfärgningar på ett skonsamt sätt och att hålla tänderna naturligt vita.



		Art nr
Sensitive, x-mjuk 2 st	fp	729 770
Starka tänder, mjuk 2 st	fp	729 771
Whitening, mjuk 2 st	fp	729 772

Colgate

COLGATE

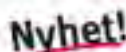

360 Soft

Mjuk tandborste med tungrengörare

360 Sensitive

Tandborste med extra mjuka borststrån och en kind- och tungskrapa. Tandborsten har även mjuka polerkoppar i gummi



		Art nr
360 Soft 12 st	fp	731 199
360 Sensitive Pro-Relief 12 st	fp	731 212

Top Dent Tandborste Barn

TOP DENT



		Art nr
Soft	st	728 561
X-Soft	st	728 560

Colgate Barntandborstar

COLGATE

Nyhet!

Smiles 0-2 år

Extra mjuka borststrån för skonsam rengöring av mjölkttänder och tandköttet. Borsten har greppvänligt handtag samt doseringsmarkering för rätt dosering av tandkräm.

Smiles 2-6år

Litet borsthuvud med rundade borststrån i olika höjd som kommer åt alla tänder i munnen. Borsten har ett greppvänligt mjukt handtag, som passar bra för både små och stora händer, och har en doseringsmarkering för rätt dosering av tandkräm.

Smiles 6+

Litet borsthuvud av ett mjukt material samt borststrån i olika höjd för att effektivt ta bort plack. Borsten har dessutom en tungskrapa på baksidan av borsthuvudet samt doseringsmarkering för rätt dosering av tandkräm.

		Art nr	
Smiles 0-2, rosa, blå, grön	12 st	fp	731 202
Smiles 2-6	12 st	fp	731 203
Smiles 6+	12 st	fp	731 204
Schoolbrush	72 st	fp	731 205



Bamse Barntandborste

GSK

Barntandborste med brett vinklat skaft. Extra litet ovalt borsthuvud. Försedd med mjuka topprundade strån för skonsam och effektiv rengöring.

		Art nr	
Blandade färger	12 st	fp	728 761



Lactona Vinkelborste nr 27

		Art nr	
Medium	st	728 546	
Mjuk	st	728 550	
Sep. borste medium	12 st	fp	728 547
Sep. borste mjuk	12 st	fp	728 549



Gum Protestandborste

GUM

Platt borst av styv nylon som effektivt rengör tandprotesens ytor. Avsmalnande borste för rengöring av svåråtkomliga vrår.

		Art nr
Gum 201	st	729 144





GENIUS

HJÄLPER PATIENTERNA
ATT BORSTA ENLIGT DINA
REKOMMENDATIONER



Rekommenderar Oral-B



Genius 9100s

ORAL B

Nyhet!

1

Nu med Li-Ion batteri som ger snabbare laddningstid, längre användningstid och högre effekt.

9900 oscilleringar och 43 000 pulseringar/min.

6 rengöringslägen: Daily clean, Gum care, Sensitive, Whitening och Pro clean mode & tongue cleaner.

Ingår:

Reseetui med laddare med USB-ingång
Smartphonehållare

1 st Refillborste Crossaction EB50CA

2 st Refillborste Sensi Ultrathin EB60S

1 st Refillborste 3D White EB18-3D

Art nr

Genius 9000 rose gold st 729 410

Genius 9000 svart st 729 411

Genius 8100s

ORAL B

Nyhet!

2

Nu med Li-Ion batteri som ger snabbare laddningstid, längre användningstid och högre effekt.

9900 oscilleringar och 43 000 pulseringar/min.

6 rengöringslägen: Daily clean, Gum care, Sensitive, Whitening och Pro clean mode & tongue cleaner.

Ingår:

Reseetui med laddare med USB-ingång
Smartphonehållare

1 st Refillborste Crossaction EB50CA

2 st Refillborste Sensi Ultrathin EB60S

1 st Refillborste 3D White EB18-3D

Art nr

Genius 8000s white st 729 412

Smart 4500 Sensi

ORAL B

Nyhet!

3

Nu med Li-Ion batteri som ger snabbare laddningstid, längre användningstid och högre effekt.

9900 oscilleringar och 43 000 pulseringar/min.

3 borstlägen, Daily clean, Gum care och Sensitive

Trycksensor

Ingår:

Reseetui

1 st Refillborste Crossaction EB50CA

1 st Refillborste Sensi Ultrathin EB60S

Art nr

Smart 4500 Sensi st 729 413

Pro 2700

ORAL B

Nyhet!

4

Nu med Li-Ion batteri som ger snabbare laddningstid, längre användningstid och högre effekt.

9900 oscilleringar och 43 000 pulseringar/min.

2 borstlägen

Trycksensor

Ingår:

1 st Refillborste Crossaction EB50CA

1 st Refillborste Sensi Ultrathin EB60S

Art nr

Pro 2700 st 729 414

Vitality Kids

ORAL B

Nyhet!

5

Uppladdningsbar eltandborste med extra mjuka strån för små munnar.

Kompatibel med Disney MagicTimer App från Oral-B.

Appen laddas ner för att hjälpa barn att borsta tänderna i 2 minuter.

Roterande PowerHead omsluter och rengör tandens alla olika ytor

lika skonsamt som en manuell tandborste. Det laddningsbara batteriet håller upp till 5 dagar.

Antal oscillerande rörelser: 5600 varv/minut

Antal borstlägen: 1

Ingår:

1st handenhet

1st laddare

1st borsthuvud

Art nr

Star Wars st 729 404

Frozen st 729 405

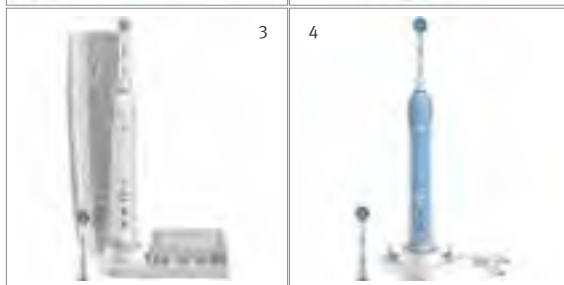

Nyhet!

Professional Care Refillborstar

ORAL B



			Art nr
Precision Clean EB20	4 st	fp	728 968
Sensi Ultra Thin EB60s	2 st	fp	729 416
Sensi Ultra Thin EB60s	3 st	fp	729 417
Ortho Care Essential EBOOrtho Kit,	2 st ortho och 1 st interspace	fp	728 963
Stages Power Disney Barn EB10-2K	2 st	fp	728 848
Stages Power Star Wars Barn	2 st	fp	729 406
Stages Power Star Wars Barn	4 st	fp	729 407
Stages Power Star Frozen Barn	2 st	fp	729 398
3D White EB18-4,	4 x 12 st	fp	729 181
Floss Action EB25-4,	4 x 12 st	fp	729 182
Interspace IP17-2,	2 x 12 st	fp	728 972
Trizone EB30	2 st	fp	729 415
Cross Action EB50	2 2 st	fp	729 388
Cross Action EB50	4 4 st	fp	729 389

Sonicare refill

PHILIPS



729 334 729 349 729 355 729 351 729 352 729 353 729 354 729 310 729 311 729 308 729 309 729 090 729 087 729 094 729 095
RFID RFID RFID RFID RFID RFID RFID

				Art nr
Adaptive Clean standard	HX9044/07	3+1 st	fp	729 334
Adaptive Clean White	HX9044/17	RFID 3+1 st	fp	729 349
Adaptive Clean Black	HX9044/33	RFID 3+1 st	fp	729 355
Adaptive Clean Gum White	HX9054/17	RFID 3+1 st	fp	729 351
Adaptive Clean Gum Black	HX9054/33	RFID 3+1 st	fp	729 352
Adaptive Clean White White	HX9064/33	RFID 3+1 st	fp	729 353
Adaptive Clean White	HX9064/33	RFID 3+1 st	fp	729 354
Diamond Clean Standard	HX6064/07	3+1 st	fp	729 310
Diamond Clean Compact	HX6074/07	3+1 st	fp	729 311
InterCare Standard		3+1 st	fp	729 308
InterCare Compact		3+1 st	fp	729 309
ProResults Standard		3+1 st	fp	729 090
ProResults Mini		3 st	fp	729 087
Kids 4-6 Turkos		2 st	fp	729 094
Kids 7-10 Turkos		2 st	fp	729 095

Sonicare Diamond Clean Smart

PHILIPS

Nyhet!



DiamondClean Smart sonisk eltandborste med App. Sonisk teknologi med upp till 31 000 rörelser/min. 5 borstningslägen: Rengöra, White+, Deep clean, Friskare tandkött, TongCare+. 3 intensitetsnivåer, Hög, Medium, Låg. Personliga rekommendationer. Smarta borsthuvudsensorer och borsthuvudidentifiering. Trådlös Bluetooth®-teknik. Trycksensor, lokaliseringssensor, skrubbningsensor, munkarta i 3D, Touch-Up. Litiumjon batteri med drifttid (full till tom) upp till 3 veckor.

Innehåll:

1st DiamondClean Smart handtag, 1st C3 Premium Plaque Control, 1st G3 Premium Gum Care, 1st W3 Premium White
1st TongCare + tungborste, 1st Laddarglas, 1st USB-laddningsfodral

		Art nr
Darkblue	st	729 340
Black	st	729 341
Grey	st	729 342
White	st	729 343

Sonicare Diamond Clean

PHILIPS

Nyhet!



Sonisk teknologi med upp till 31 000 rörelser/min. 5 borstningslägen: Rengöra, White+, Deep clean, Friskare tandkött, Sensitive. Smartimer och Quadpacer Litiumjon batteri med drifttid (full till tom) upp till 3 veckor.

Innehåll:

1st DiamondClean handtag, 2st DiamondClean standard, 1st AdaptiveClean, 1st Laddarglas, 1st USB-laddningsfodral

		Art nr
Black	st	729 344
Pink	st	729 345
Roségold	st	729 346

Sonicare Diamond Clean Slim

PHILIPS

Nyhet!

Sonisk teknologi med upp till 31 000 rörelser/min. 5 borstningslägen: Rengöra, White+, Deep clean, Friskare tandkött, Sensitive. Smartimer och Quadpacer Litiumjon batteri med drifttid (full till tom) upp till 3 veckor.

Innehåll:

1st DiamondClean handtag, 1st AdaptiveClean, 1st Basenhet, 1st USB-laddare

		Art nr
Black	st	729 347
White	st	729 348



Sonicare Airfloss

PHILIPS

Med en snabb utblåsning av luft och mikrodroppar av vatten eller munskölj tar Sonicare Airfloss bort plack approximativt. Den smala spetsen ger ökad tillgänglighet i munnen. Litiumjon batter som håller i 2 veckor.

		Art nr
Airfloss	fp	729 303
Munstycken 2st	fp	729 312



Top Dent Interdentalborste

TOP DENT

Plastbelagd tråd. Olikfärgade skaft. Borst av nylon. Förlängning-/skyddshylsa av polypropen.

		Art nr
Orange 0,45 mm 12 x 5 st	fp	729 587
Röd 0,50 mm 12 x 5 st	fp	729 588
Blå 0,60 mm 12 x 5 st	fp	729 589
Gul 0,70 mm 12 x 5 st	fp	729 590
Grön 0,80 mm 12 x 5 st	fp	729 591
Lila 1,10 mm 12 x 5 st	fp	729 592
Grå 1,30 mm 12 x 5 st	fp	729 593



Top Dent Mellanrumsborstar

TOP DENT

Plastbelagd ståltråd. Separata platta skaft.

		Art nr
Micro-fine 0,5 mm lila 12 x 12 st	fp	728 869
Super-fine 0,6 mm ljusblå 12 x 12 st	fp	728 870
XX-fine 0,7 mm gul 12 x 12 st	fp	728 871
X-fine 0,8 mm grön 12 x 12 st	fp	728 872
Fine 0,9 mm mörkblå 12 x 12 st	fp	728 873
Medium 1,2 mm röd 12 x 12 st	fp	728 874
Large 1,5 mm röd 12 x 12 st	fp	728 875



Colgate Interdentalborstar

COLGATE

		Art nr
2 mm 6 x 12 st	fp	731 208
4 mm 6 x 12 st	fp	731 209
6 mm 6 x 12 st	fp	731 211



Ekulf ph professional

EKULF



Mellanrumsborstar, färgmärkta handtag, svensk färgkodning, cylindriska borsthuvuden och extra stort handtag för bättre grepp.

		Art nr
Lila 0,4 mm	1 x 18 st	fp 731 300
Orange 0,45 mm	1 x 18 st	fp 731 297
Röd 0,5 mm	1 x 18 st	fp 731 301
Ljusblå 0,6 mm	1 x 18 st	fp 731 302
Gul 0,7 mm	1 x 18 st	fp 731 303
Grön 0,8 mm	1 x 18 st	fp 731 304
Mörkblå 0,9 mm	1 x 18 st	fp 731 305

Ekulf ph

EKULF



Mellanrumsborstar, färgmärkta skaft, extra stort handtag för bättre grepp.

		Art nr
Lila 0,4 mm	1 x 12 st	fp 731 306
Röd 0,5 mm	1 x 12 st	fp 731 307
Gul 0,6 mm	1 x 12 st	fp 731 308
Vit 0,7 mm	1 x 12 st	fp 731 309
Blå konisk 0,8 mm	1 x 12 st	fp 731 310
Grön 0,9 mm	1 x 12 st	fp 731 311
Testpack	1 x 6 st	fp 731 312

Gum Mellanrumsborstar

GUM

Huvudet kan vridas 90°: Den raka positionen är perfekt för framtänderna, medan "L"-positionen används för enkel åtkomst av de bakre tänderna. Långt handtag som gör det enkelt att komma åt alla delar av munnen

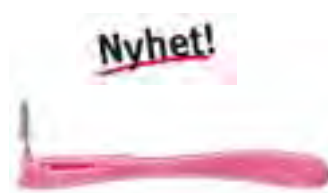

		Art nr
Cylindrisk med dubbla vinklar		
0,4 mm blått skaft	1 x 6 st	fp 729 221
0,6 mm rosa skaft	1 x 6 st	fp 729 222

Dentipro Mellanrumsborstar

APOTEKET AB

Mellanrumsborste med strån av polymid och plastöverdragen ståltråd. Skaftet är gummierat och böjbart och som ger bra grepp och effektiv rengöring av alla interdentalrum.

		Art nr
0,4 mm, rosa	1 x 6 st	fp 729 260
0,5 mm, röd	1 x 6 st	fp 729 261
0,6 mm, blå	1 x 6 st	fp 729 262
0,7 mm, gul	1 x 6 st	fp 729 263
Multipack	1 x 6 st	fp 729 264



TePe Mellanrumsborstar

TEPE

TePe interdentalborstar har plastöverdragen metalltråd för skonsam rengöring. De finns med olika skaftlängd och borstvinklar och har färgkodade storlekar. Samtliga TePe interdentalborstar uppfyller kraven i den internationella ISO-standarderna.

Original har rakt borsthuvud, kort skaft och finns i nio storlekar.

		Art nr
Mellanrumsborste original		
0 Rosa 0,4 10 x 8 st	fp	729 200
1 Orange 0,45 10 x 8 st	fp	729 201
2 Röd 0,5 10 x 8 st	fp	729 202
3 Blå 0,6 10 x 8 st	fp	729 203
4 Gul 0,7 10 x 8 st	fp	729 204
5 Grön 0,8 10 x 8 st	fp	729 208
6 Lila 1,1 10 x 8 st	fp	729 209
7 Grå 1,3 10 x 8 st	fp	729 210
8 Svart 1,5 10 x 8 st	fp	729 212



		Art nr
Mellanrumsborste original, klinikförpackning		
0 Rosa 0,4 25 st	fp	861 218
1 Orange 0,45 25 st	fp	861 219
2 Röd 0,5 25 st	fp	861 217
3 Blå 0,6 25 st	fp	861 224
4 Gul 0,7 25 st	fp	861 221
5 Grön 0,8 25 st	fp	861 222
6 Lila 1,1 25 st	fp	861 220
7 Grå 1,3 25 st	fp	861 223
8 Svart 1,5 25 st	fp	861 216

		Art nr
Mellanrumsborste original x-soft		
1 Ljusorange 0,45 10 x 8 st	fp	729 196
2 Ljusröd 0,5 10 x 8 st	fp	729 211
3 Ljusblå 0,6 10 x 8 st	fp	729 220
4 Ljusedgul 0,7 10 x 8 st	fp	729 226
5 Ljusgrön 0,8 10 x 8 st	fp	729 197
6 Ljuslila 1,1 10 x 8 st	fp	729 198



TePe Angle

TEPE

TePe Angle

Angle har ett litet, vinklat borsthuvud och långt skaft som gör det lättare att komma åt mellan de bakre tänderna och från insidan. Finns i sex storlekar.

		Art nr
Mellanrumsborste Angle		
0 Rosa 0,4 10 x 6 st	fp	728 450
1 Orange 0,45 10 x 6 st	fp	728 451
2 Röd 0,5 10 x 6 st	fp	728 452
3 Blå 0,6 10 x 6 st	fp	728 453
4 Gul 0,7 10 x 6 st	fp	728 454
5 Grön 0,8 10 x 6 st	fp	728 455



J & J Dentotape

JOHNSON & JOHNSON

Dentotape Original

Flat, vaxad tandtråd utan fluor

Dentotape Slim

Flat, vaxad, extratunn tandtråd.

		Art nr
Dentotape Original 4 x 100 m	fp	728 532
Dentotape Slim 6 x 50 m	fp	728 533



Oral B Tandtråd

ORAL B

Vaxad tandtråd med mintsmaak.

		Art nr
Satin Floss bred platt 25 m. 12 st	fp	728 842
Essential floss vaxad extra smal, platt. 50 m. 12 st	fp	728 788
Pro Expert Prof Floss 200 m.	st	729 254



Ekulf Tandtråd

EKULF

Tandtråd med plastad, styv tråd och en uppflossad borstdel i mitten.

Tandtrådarna är upprullade på en spole och dras ut och skärs av, precis som vanlig tandtråd.

		Art nr
ImplantFloss 12 x 50 st	fp	771 389



3D White Floss

ORAL B

Tandtråd med patenterade fibrer ePTFE för maximalt rengörande effekt.

		Art nr
3D White floss 35 m, 12 st	fp	728 789



Colgate Tandtråd

COLGATE

Naturligt vaxad tandtråd med mintsmaak.

		Art nr
Total Floss 10 x 25 m	fp	731 207

Nyhet!



Dentipro Tandtråd

APOTEKET AB

Tråd som expanderar vid användning och anpassar sig efter tändernas mellanrum. Vaxad, mild mintsmaak. Utan fluor

		Art nr
Sensitive 30 m	st	729 785



Gum Tandtråd

GUM



		Art nr
Butlerweave Ovaxad 55 m	st	729 214
Butlerweave Mint Vaxad 55 m	fp	729 215
Easy Floss Teflontråd 30 m	fp	729 216
Expanding Floss Vaxad 30 m	fp	729 218
Orginal White Mikron. kiseloxyd 30 m	fp	729 219
Access Floss Med inbyggd trådförare 50 st	fp	729 149
Implant + Floss 50 st	fp	729 142
Ortho + Floss 100 st	fp	729 217

Tandtrådsdispenser

HAGER & WERKEN

		Art nr
Mirafloss Big, 2 rullar floss, 1 vitvaxad, 1 svartvaxad mint 2 x 200 m	st	729 010
Refill, vit 200 m	st	729 008



TePe Mini Flosser

TEPE

Förenklar användningen av tandtråd. Tråden är slitstark, tunn och tvinnad och glider lätt igenom kontaktpunkterna.

		Art nr
Mini Flosser 15 x 36 st	fp	729 560

Nyhet!



Plackers

PLACKERS



Tandtrådsbygel med Tuffloss-tråd som varken fransar, sträcker sig eller släpper ur sin infästning. Kan återanvändas så länge tråden håller. Sköljs av under rinnande varmt vatten. Tandpetare i skafet.

		Art nr
Original byglar 12 x 40 st	fp	729 567
Twin byglar 12 x 35 st	fp	729 568
Grip byglar 12 x 35 st	fp	729 569
Kids byglar 12 x 28 st	fp	729 549
Sensitive byglar 12 x 36 st	fp	729 565

Dentipro Tandtrådsbygel

APOTEKET AB

Vaxad och slitstark tandtråd med mild mintsmaak. Inbyggd tandsticka i handtaget. Utan fluor.



		Art nr
Tandtrådsbygel 40 st	fp	729 786

Crest Glide Floss

EKULF

Stark tandtråd som består av en sammanhängande tråd som inte fransar upp sig. Välj mellan Glide Floss tandtråd 50 m eller Glide Floss Picks tandtrådsbyglar.



		Art nr
Glide Floss Picks 1 x 20 st	fp	731 329
Glide Floss 1 x 50 m	fp	731 328

Ekulf Interdental Cleaners

EKULF

Ekulf Interdental Cleaners är en plastad, styv tråd med uppflossad borstidel i mitten. Tråden är speciellt utformad för rengöring under broar och implantat.



		Art nr
Interdental Cleaner 1 x 30 st	fp	731 330

Super Floss Tandtråd

ORAL B

Tredelad vaxad tråd, varav en del är flossad och en sida har trådförare. Lämplig för broar och ortodonti.



		Art nr
Superfloss 12 x 50 st	fp	728 790

ProxySoft Tandtråd

Speciellt anpassad för implantat och brokonstruktioner.

		Art nr
ProxySoft 1 x 30 st	fp	729 011

Nyhet!



TePe Bridge & Implant Floss

TEPE

Lämplig för broar och implantat.

		Art nr
Bridge & Implant Floss 10 x 30 st	fp	729 957



Top Dent Trätandstickor

TOP DENT

		Art nr
Med fluor 1 x 100 st	fp	729 558



Stim-U-Dent Tandstickor

JOHNSON & JOHNSON

Trätandstickor av lind. Trekantsprofil. Mint.

		Art nr
Tandsticka Stimudent 12 x 4 x 25 st	fp	728 807



TePe Tandstickor

TEPE

TePes klassiska trätsticka är trekantig för att passa approximalrummets form. Den finns i 3 storlekar.

Blå medium är en fyllig, formbar och något mjukare tandsticka med fluorimpregnering. Rekommenderas till personer med något större tandmellanrum. Av lindträ.

Röd smal är en något smalare tandsticka med fluorimpregnering. Rekommenderas till personer med trängre tandmellanrum. Av björkträ.

Grön x-smal är en extra smal tandsticka med fluorimpregnering. Rekommenderas till ungdomar och vuxna med mycket trånga tandmellanrum. Av björkträ.

		Art nr
Blå medium med fluor, 1 x 125 st	fp	729 207
Röd smal med fluor, 1 x 125 st	fp	729 205
Grön x-smal med fluor, 1 x 160 st	fp	729 206



Nyhet!

Top Dent Tandstickor

TOP DENT

Extramjuka plasttandstickor. Ströpplad yta.

		Art nr
Tandsticka vit, 100 st	fp	729 556
Tandsticka vit med fluor, 100 st	fp	729 559



Dentac Flossbrush

DENTAC

Plasttandsticka med unik nylonväv med fluor. Väven innehåller 0,8 mg fluor som utlöses i kontakt med saliv. Greppvänligt skaft och anatomiskt utformad sticka.

		Art nr
Flossbrush 1 x 100 st	fp	729 596



Proxident Tandstickor

PROXIDENT

Plasttandstickor.

Original

Extra mjuk och böjbar tandsticka med ruggad yta.

Fluor

Extra mjuk och böjbar tandsticka med ruggad yta. Med fluor.

Duoflex

Dubbeländad tandsticka där ändarna har olika storlekar vilket gör att den passar fler. Tunn sticka med fluor och ruggad yta.

		Art nr
Daily Original 1 x 100 st	fp	729 595
Daily Fluor 1 x 100 st	fp	729 579
Daily Duoflex 1 x 60 st	fp	729 601



Ekulf SlimStick

EKULF

Supertunn plasttandsticka som gör det lättare att komma in mellan tänderna. Den skrovliga ytan på plasten gör att den lättare tar med sig plack.

		Art nr
Slimstick 1 x 120 st	fp	731 327



TePe Plasttandsticka

TEPE

Extra smal, böjbar och följsam för mycket trånga approximalrum. Svagt ruggad yta ökar rengöringsförmågan. Greppvänligt skaft.

Nyhet!

		Art nr
Grön plasttandsticka 1 x 75 st	fp	729 213

Soft-Picks™

GUM

Innovativa mellanrumsborstar för engångsbruk. Helt gjorda av mjukt och flexibelt gummi och därför lämpliga för patienter med tandställning och implantat.

Nyhet!

		Art nr
Soft-Picks regular, ljusgrön, 1 x 40 st	fp	729 564
Soft-Picks regular, ljusgrön, 1 x 80 st	fp	729 225
Soft-Picks regular, ljusgrön, provförpackning 100 x 2 st	fp	729 597
Soft-Picks large, mörkgrön, 1 x 40 st	fp	729 599
Soft-Picks large, mörkgrön, provförpackning, 100 x 2 st	fp	729 604
Soft-Picks x-large, grå, 1 x 40 st	fp	729 600
Soft-Picks x-large, grå, provförpackning 100 x 2 st	fp	729 603

Soft-Picks™ Advanced

GUM

Lätt svängd och konisk mellanrumsborste med ergonomisk form för engångsbruk. Helt gjord av mjukt och flexibelt gummi och passar därför utmärkt för patienter med tandställning och implantat.

Nyhet!

		Art nr
Soft-Picks Advanced 1 x 30 st	fp	729 605

TePe EasyPick

TEPE

Tandsticka med silikonlameller som skonsamt avlägsnar plack effektivt. Även lämplig vid tandställning, implantat, kronor och broar. Stickan är mycket hållbar och flexibel för optimal åtkomlighet. Plattan skapar ett säkert och bekvämt grepp.

Nyhet!

		Art nr
XS/S orange 36 st	fp	729 610
M/L turkos 36 st	fp	729 611
Prover		
XS/S orange, 2-pack 100 st	fp	729 612
M/L turkos, 2-pack 100 st	fp	729 613
XS/S orange, 2-pack 300 st	fp	729 614
M/L turkos, 2-pack 300 st	fp	729 615

Sensodyne Tandkräm

GSK



		Art nr
Original 12 x 75 ml	fp	733 094
Gentle White 12 x 75 ml	fp	733 099
Fresh Gel 12 x 75 ml	fp	733 095
Vital 12 x 75 ml	fp	733 129
Extra Fresh 12 x 75 ml	fp	733 160
Pro Emalj 12 x 75 ml	fp	733 101
Repair & Protect 75 ml	12 st	733 106

Dentipro Tandkräm

APOTEKET AB



Maximal fluorhalt 1450 ppm.

Fräsch andedräkt innehåller zink.

Sensitive innehåller kalcium som motverkar ilningar.

Starka tänder innehåller hydroxyapatit som stärker emaljen.

Whitening innehåller PTPP som är en kombination av två fosfater.

		Art nr
Fräsch andedräkt 75 ml	st	729 775
Sensitive 75 ml	st	729 777
Starka tänder 75 ml	st	729 778
Whitening 75 ml	st	729 779

Flux Tandkräm

ACTAVIS

Flux tandkräm med fluor ger ett effektivt skydd mot karies. Skyddar också mot ilningar och motverkar tanderosioner. Cool mint har en koncentration på 0,32 % NaF.

Flux Junior tandkräm med 1000 ppm fluor och xylitol ger ett effektivt skydd mot karies. För barn 0–6 år, med frukt-/mints smak. Utan SLS och fri från allergener.



		Art nr
Cool mint 75 ml	st	729 145
Junior 50 ml	st	728 198

Opalescence Tandkräm

ULTRADENT

Opalescence tandkräm bevarar den vita färgen på den blekta tanden.

Den har en fräsch smak, lågt RDA-värde och hög fluorhalt.

Innehåller 1450 ppm fluor.

Nyhet!



		Art nr
Original 12 x 100 ml	fp	731 260
Original 24 x 22 ml	fp	731 261

SB12 Tandkräm

MEDA

SB12 tandkräm är en tandkräm som skyddar mot karies samtidigt som den motverkar dålig andedräkt. Innehåller 1450 ppm fluor.

Nyhet!



		Art nr
Tandkräm 6 x 100 ml	fp	731 230

Acta Tandkräm

CEDERROTH

Tandkräm med mild smak av mint. Innehåller 1450 ppm fluor.



		Art nr
Original 12 x 75 ml	fp	733 091

Aquafresh Tandkräm

GSK

		Art nr
Fluor 75 ml	st	733 020



TOP DENT



	RDA		Art.nr
●	120	fin	731 040
●	170	medium	731 041
●	250	grov	731 042

0,2 % NaF. Tub 95 g
Innehåller ej titanoxid

Top Dent Profylaxpasta
– Putspasta med mintsmaak

Oral B Tandkräm



729006 Barntandkräm Disney figurer. Blå gel med fruktsmak. Innehåller 500 ppm fluor.

729007 Barntandkräm Disney figurer. Blå och rosa gel med två olika smaker. Innehåller 1000 ppm fluor.

729408 Barntandkräm Disney Frozen. Fruktsmak. Innehåller 1100 ppm fluor.

729409 Barntandkräm Star Wars. Bärsmak. Innehåller 1100 ppm fluor.

728799 Pro-Expert Deep Clean – stabiliserad tennfluorid och polyfosfat. Kombinationen ger god antibakteriell effekt, lindrar ilningar och förebygger erosioner. Innehåller 1450 ppm fluor.

728802 Pro Expert Premium Gum. Hjälper till att förebygga och minska tandköttsproblem på 4 veckor. Den speciella formulan hämmar bakterietillväxten för att skydda mot tandköttsproblem. Mintsamak.

728803 Pro Expert Premium Plaque. Har en förhöjd nivå av tenn ger ökad motståndskraft mot plack. Anis och mintsamak.

728800 Pro Expert Professional Protection. Ger friskare och starkare tänder från första dagen vid kontinuerlig användning. Clean-mintsamak.

728805 Pro Expert Healthy Fresh. Ger fräsch andedräkt i upp till 24 timmar med ökade nivåer av polyfosfat. Cool-pepparmintsamak.

728806 Pro Expert Healthy White. Ger vitare tänder på 3 veckor med 40% högre nivåer av vitgörande silikat. Mintsamak.

		Art nr
Barntandkräm Disney 500 ppm, fruktsmak, 75 ml12 st	fp	729 006
Barntandkräm Disney 1000 ppm, två olika smaker och motiv, 75 ml12 st	fp	729 007
Barntandkräm Disney Frozen 1100 ppm, fruktsmak, 75 ml 12 st	fp	729 408
Barntandkräm Star Wars 1100 ppm, bärsmak, 75 ml 12 st	fp	729 409
Pro Expert Deep Clean ,75 ml12 st	fp	728 799
Gum & Enamel Repair Original ,75 ml12 st	fp	729 418
Pro Expert Prof Protect , 75 ml12 st	fp	728 800
Pro Expert Healthy Fresh , 75 ml12 st	fp	728 805
Pro Expert Healthy White , 75 ml12 st	fp	728 806

Zendium Tandkräm

CCS



Tandkräm med enzymer och proteiner för att stärka munnens naturliga försvar. Innehåller 1450 ppm fluor. Innehåller inte SLS. Saliva gel är en fuktgel som används som komplement vid tandborstning. Används vid torra och känsliga slemhinnor, är långtidsverkande.

		Art nr
Classic 12 x 75 ml	fp	733 200
Coolmint med zink 12 x 75 ml	fp	733 203
Sensitive 12 x 75 ml	fp	733 201
Emalj protect 12 x 75 ml	fp	733 204
Saliva gel 12 x 75 ml	fp	733 092
Classic 50 x 15 ml	fp	733 034
Sensitive 50 x 15 ml	fp	733 035

Zendium Barntandkräm

CCS

Innehåller enzymer, xylitol och fluor vilket ger ett naturligt skydd mot karies. Kids 0-5år innehåller 1000ppm fluor. Junior 5+ innehåller 1450ppm fluor.



		Art nr
Kids 0-5 år 12 x 75 ml	fp	733 206
Junior 5+ 12 x 75 ml	fp	733 205
Kids 0-5 år 50 x 15 ml	fp	733 207
Junior 5+ 50 x 15 ml	fp	733 172

Colgate Tandkräm

COLGATE



		Art nr
Smiles Kids 0-5 12 x 50 ml	fp	731 173
Smiles Kids 0-5 100 x 19 ml	fp	731 197
Smiles Junior 6+ 12 x 50 ml	fp	731 174
Pro-Relief 12 x 75 ml	fp	731 171
Karies kontroll 12 x 75 ml	fp	731 192
Karies kontroll 100 x 19 ml	fp	731 196
Komplet + White 12 x 75 ml	fp	731 193
Komplet 75 ml 12 st	fp	731 216

Nyhet!



Sveriges
tandhygienister använder
Oral-B PRO-EXPERT

FRISKARE OCH STARKARE TÄNDER*

FRÅN
FÖRSTA DAGEN,
VID KONTINUERLIG ANVÄNDNING



*Avseende plack och emaljerosion, jämfört med vanlig tandkräm.

**KLINISKT BEVISAD ATT SKYDDA DE 8 OMRÅDEN
TANDLÄKARE/TANDHYGIENISTER KONTROLLERAR MEST**



KARIES



GINGIVIT

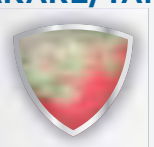

PLACK

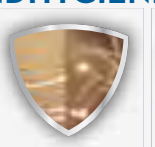

ILNINGAR

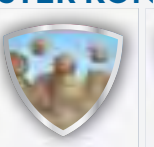

TANDSTEN

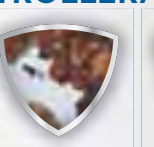

MISSFÄRGNING

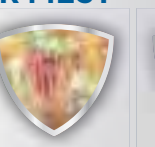

ANEDRÅKT



EMALJEROSION

continuing the care that starts in your chair



Folktandkräm

PROXIDENT

Bastandkräm med fräsch pepparmintsmak utan onödiga tillsatser.
1450 ppm fluor och 9,9 % xylitol, helt fri från SLS och konserveringsmedel.

		Art nr
Folktandkräm 100 ml	15 x 100 ml	fp 733 040
Folktandkräm minitub	15 ml	100 x 15 ml fp 733 041

**Folktandkräm Barn**

PROXIDENT

Bastandkräm med mild pepparmintsmak utan onödiga tillsatser.
1000 ppm fluor, helt fri från SLS och konserveringsmedel. För barn 0–6 år.

		Art nr
Folktandkräm Barn	15 x 75 ml	fp 733 042
Folktandkräm Barn minitub	100 x 15 ml	fp 733 043

**Folktandkräm Baby**

PROXIDENT

Bastandkräm utan smakämnen för det lilla barnet, utan onödiga tillsatser.
1000 ppm fluor, helt fri från SLS, smakämnen och konserveringsmedel.
För barn 0–6 år.

		Art nr
Folktandkräm Baby	50 ml	15 x 50 ml fp 733 047
Folktandkräm Baby minitub	15 ml	100 x 15 ml fp 733 048

**Bamse Barntandkräm**

GSK

Barntandkräm, blandade motiv av Skalman, Lille Skutt och Bamse.
1000 ppm fluor.

		Art nr
Barntandkräm mint	50 ml	12 x 50 ml fp 733 097

**Dentosal Tandkräm**

CTC

Innehåller naturligt salt och fluor.
Innehåller ej natriumlaurylsulfat.

		Art nr
Original	100 ml	st 733 065
Vita Tänder	75 ml	st 733 165



Bioténe Tandkräm

GSK

Tandkräm. Fluortandkräm med unik triple enzyme system för personer som lider av muntorrhet. Kan användas i kombination med Oralbalance. Mild och lågskummande. Innehåller ej natriumlaurylsulfat eller triklosan.

Nyhet!



		Art nr
Tandkräm 12 x 100 ml	fp	733 093

Ekulf Biozym Tandkräm

EKULF

Skonsam fluortandkräm med naturliga enzymer från papaya och ananas. Enzymerna löser skonsamt upp plack och ger ett dagligt skydd på tänder och tandkött. Ger upp till 8 nyanser vitare tänder på 3 veckor.



		Art nr
Biozym 1500 ppm 10 ml	st	731 325

Gum Tandkräm

GUM

Kliniskt bevisad effekt.
Tar skonsamt bort missfärgningar.

Nyhet!



		Art nr
Orginal White 75 ml	st	731 214

Gum Paroex Tandkräm

GUM

Tandkräm för daglig förebyggande vård 0,06 % CHX + 0,05 % CPC.
Gel för korttidsbehandling 0,12 % CHX + 0,05 % CPC.
Speciellt avsedd för professionell plackkontroll vid vävnadsskador i tandköttet (tandköttinflammation, tandlossning).
Förlänger effekten av tandläkarbehandlingen och förhindrar ny plackbildning. Rekommenderas även före och efter oralkirurgi, vid tandutdragning och implantatkirurgi.

Nyhet!



		Art nr
Tandkräm 0,06 % 75 ml	st	731 168
Dentalgel 0,12 % 75 ml	st	731 167

Oral B Munskölj

ORAL B

Pro Expert Multi Protection. Munskölj som hjälper till att förhindra plack och förebygga tandköttsproblem.

Ger en fräschare andedräkt i upp till 24 timmar. Utan alkohol och fluor.

Complete Rinse. Förhindrar plack och förebygger tandköttsproblem. Innehåller Cetylpyridinium Klorid, ett antiseptiskt medel som minskar plack och tandköttsinflammation. Ger en fräschare andedräkt i upp till 24 timmar.

		Art nr
Pro Expert Multi Protection 6 x 500 ml	fp	728 791
Complete Rinse 6 x 500 ml	fp	728 792



Zendium Munskölj

CCS

Munskölj med zink, motverkar dålig andedräkt och har skyddande verkan på munnens slemhinnor. Förutom fluor så innehåller den även enzymer, xylitol och zink som hämmar placktillväxten. Innehåller ej alkohol eller natriumlaurylsulfat.

		Art nr
Munskölj med zink 6 x 500 ml	fp	733 031



Cervitec Liquid

IVOCLAR VIVADENT

Nyhet!

Antibakteriellt munsköljmedel som innehåller 0,1 % klorhexidin och xylitol. Alkoholfri. Färglös vätska med smak av kanel.

		Art nr
Munskölj 100 ml	st	731 177
Munskölj 300 ml	st	731 178



Listerine Munskölj

JOHNSON & JOHNSON

Munsköljmedel med essensoljor.

Antiseptiskt och motverkar plackbildning.

		Art nr
Total Care 500 ml	st	729 064
Total Care Tooth Guard 500 ml	st	729 049
Zero utan alkohol 500 ml	st	729 099



Flux Munskölj



Flux är en fluorsköljvätska som stärker tandytan och ger starka tänder. Regelbunden användning förebygger karies. Rekommenderas som ett komplement till tandborstning. Cool mint har en koncentration på 0,2 % NaF och Junior 0,05 % NaF.

		Art nr
Original reseförpackning, 90 ml	st	729 050
Original 500 ml	st	729 055
Original 1000 ml	st	729 076
Original 3000 ml	st	729 056
Fruit mint Junior 500 ml	st	729 059
Jordgubb Junior 500 ml	st	728 199
Hallon Junior 500 ml	st	729 502
Mild 500 ml	st	729 048
Fresh mint 500 ml	st	729 046
Soft Mint 500 ml	st	729 500
Soft Mint 1000 ml	st	729 501
Aloe Vera 500 ml	st	729 190
Strong Mint 500 ml	st	729 191
Pump till 1000 ml flaska	st	729 503
Patientbroschyr 20 st	fp	729 057

Flux Klorhexidin Munskölj

ACTAVIS

Flux Klorhexidin verkar antibakteriellt och den höga fluorhalten stärker tandytan samt förebygger karies. Produkten har en fräsch smak av Coolmint och är helt utan alkohol, vilket gör den skonsam mot irriterat tandkött.

Innehåller:

0,12 % Klorhexidin

0,2 % Natriumfluorid

		Art nr
Klorhexidin 250 ml	st	729 058



Corsodaily Munskölj

GSK

Motverkar plack och tandköttproblem. Antibakteriell effekt upp till 12 timmar. Minskar risken för plack och förebygger uppkomsten av gingivit. Innehåller 0,05 % NaF och 0,06 % klorhexidin.

		Art nr
Corsodaily munskölj 6 x 500 ml	fp	733 104



SB12 Munskölj



SB12 är ett munvårdande medel som neutraliserar de ämnen och processer som ger dålig andedräkt. Flera studier har visat att detta ger snabb effekt och säker andedräkt i upp till 12 timmar. SB12 munskölj finns med 0,2 % NaF och 0,05 % NaF.

		Art nr
SB 12 50 ml	fp	729 066
SB 12 250 ml	fp	729 060
SB 12 500 ml	fp	729 256
SB 12 1000 ml	fp	729 061
SB 12 mild 50 ml	fp	729 067
SB 12 mild 250 ml	fp	729 062
SB 12 mild 500 ml	fp	729 255
SB 12 mild 1000 ml	fp	729 065
SB 12 Duo 0,2 % NaF 250 ml	fp	729 075
SB 12 Duo 0,2 % NaF, Refill 250 ml	fp	729 251
SB 12 Duo 0,2 % NaF 500 ml	fp	729 257
SB 12 Duo 0,2 % NaF 1000 ml	fp	729 000

NaF Munskölj

ANTULA

NaF – välsmakande fluorskölj, fritt från färgämnen och alkohol. Smaken är uppfriskande, och lämnar en fräsch känsla i munnen efter sköljning. Samtidigt skyddas tänderna mot kariesangrepp och används som ett komplement till tandborstning.

10 ml sköljes 1 minut upp till två gånger/dag. Doseringsmått medföljer på korken till flaskan.

Fresh mint innehåller 0,2 % fluor, rekommenderas från 12 år.



		Art nr
NaF Fresh mint 0,2 % 500 ml	st	729 252

Gum Munskölj

GUM

Nyhet!

Den patenterade lösningen StainClear tar skonsamt bort fläckar från tandytorna

mellan tänderna och i mikroskopiska sprickor i tandemaljen. Skapar en skyddande beläggning på tandytan som förebygger uppkomsten av nya missfärgningar.



		Art nr
Orginal White 500 ml	st	731 169

TACK!



Actavis AB, 112 89 Stockholm
www.fluxfluor.se • FLU27_Apr2016



Vår vision med Flux är att munhälsa ska vara kul! Med en hög fluorhalt ger Flux starka tänder och hjälper till att förebygga karies. Produktserien har vuxit under åren och omfattar idag både fluorskölj, tandkräm och tuggummin för både vuxna och barn. Vi vill rikta ett tack till dig som jobbar inom tandvården för att du tillsammans med oss jobbar för att förbättra munhälsan i Sverige, tack! Visste du att vi även har produkter för god andedräkt och mot torr mun. De gör nytta samtidigt som de är enkla och roliga att använda.

Flux finns på apotek, i matbutiker och hos många tandvårdskliniker och är framtagna i nära samarbete med svensk tandvård. Produkterna är helt fria från alkohol, parabener och andra onödiga tillsatser.

FLUX[®]

Har du fluxat idag?

Gum Pareox Munskölj

GUM

Pareox 0,06% CHX. Ger ett långsiktigt skydd mot tandköttsproblem och reducerar plackbildning. Lämpar sig vid tidiga stadier av tandköttsproblem. Bibehåller en god munhälsa hos patienter med ortodonti, implantat, eller protes.

Pareox 0,12 % CHX + 0,05 % CPC. För korttidsbehandling, Speciellt avsedd för professionell plackkontroll vid vävnadsskador i tandkötet (tandköttsinflammation, tandlossning). Förlänger effekten av tandläkarbehandlingen och förhindrar ny plackbildning. Rekommenderas även före och efter oralkirurgi samt vid tandutdragning och implantatkirurgi. Smakar behagligt och är utan alkohol.



		Art nr
Pareox 0,06 % 500 ml	st	731 065
Pareox 0,12 % 300 ml	st	731 118
Pareox 0,12 % 5 l dunk	st	731 126
Pump, till dunk	st	731 132

Dentipro Munskölj

APOTEKET AB



Innehåller 0,2 % NaF och Xylitol.
Utan tillsats av färgämnen eller alkohol.

		Art nr
Munskölj muntorrhet 500 ml	st	729 781
Munskölj sensitive 500 ml	st	729 784
Fluorskölj mild starka tänder 500 ml	st	729 782
Fluorskölj mild starka tänder 1000 ml	st	729 791
Fluorskölj mild starka tänder 90 ml	st	729 792
Fluorskölj 500 ml	st	729 783
Fluorskölj fräsch andedräkt 500 ml	st	729 793
Fluorskölj utan smak 500 ml	st	729 794

Corega

GSK

Ultra Creme. Fixativkräm som håller protesen på plats i upp till 12 timmar.

Frisk mintsmaak.

Ultra Tabs. Brustabletter som dödar 99,9% av bakterierna som orsakar dålig lukt. Tar bort missfärgningar. Rengör utan att repa. 3 min, rengöringstabletter.



		Art nr
Ultra creme, 40 g	fp	729 041
Ultra tabs, 66 st	fp	729 042

ProFast

EKULF

Produktserie för rengöring och fixering av tandproteser.

		Art nr
Superfix 40 g	fp	731 335
Rengöringstablett 32 st	fp	731 336
Specialtape 15 st	fp	731 337



Top Dent Profylaxpasta

TOP DENT

Putspasta med mintsmaak och 0,2 % NaF. Tub 95 g = 70 ml.
Innehåller ej titanoxid.



		Art nr
RDA 120 röd fin	st	731 040
RDA 170 grön medium	st	731 041
RDA 250 blå grov	st	731 042

Cleanic

KERR



Vattenfri putspasta som både rengör och polerar. Förändras från grov till finkornig pasta.
Innehåller fluor. Pepparmintsmaak. Slipmedlet heter Perlite och består av lavasand.
Light innehåller inte några smaktillsatser eller artificiella färgämnen. Glutenfri. RDA 27.

		Art nr
Burk 100 g	st	731 114
Burk 200 g	st	731 115
Single Dose 200 st	st	731 105
Tub äpple 100 g	st	731 137
Tub mint 100 g	st	731 119
Tub light 100 g	st	731 113
Tub mint utan fluor 100 g	st	731 112

Clinpro Propy Paste

3M ORAL CARE

Profylaxpasta i hygieniska singledoser, 200 st à 2 g.



		Art nr
Medium mintsmaak	fp	731 160
Grov mintsmaak	fp	731 161
Fin körsbärssmaak	fp	731 162

CCS profylaxpasta

DIRECTA

Oljefri putspasta med mintsmaak. Innehåller 0,1 % NaF



		Art nr
Tub 60 ml		
RDA 40 gul , extra fin	st	731 107
RDA 120 röd , fin	st	731 108
RDA 170 grön , medium	st	731 110
RDA 250 blå , grov	st	731 109
Pro lila universal	st	731 395
Enkeldos á 2 g		
RDA 40 gul , extra fin 144 st	st	731 390
RDA 120 röd , fin 144 st	st	731 391
RDA 170 grön , medium 144 st	st	731 393
RDA 250 blå , grov 144 st	st	731 392
Pro lila universal 144 st	st	731 396
Blandade CCS 144 st	st	731 394

Tandblekningslampa

ZOOM WhiteSpeed. En mobil LED-lampa för att aktivera och påskynda blekningsprocessen vid användning av ZOOM IN OFFICE bleknings-gel. Med LED som ljuskälla har ljusets våglängd kunnat anpassas optimalt, och kliniska tester tillsammans med ZOOM IN OFFICE bleknings-gel visar att den klarar att bleka 8 nyanser på 45 minuter, vilket är 40 % bättre än motsvarande icke ljusaktiverat system. Ljusintensiteten kan regleras i tre steg vilket gör det enkelt att anpassa nivån till varje patient.



		Art nr
ZOOM WhiteSpeed	st	165 610

ZOOM InOffice

PHILIPS

Zoom InOffice är ett 6 % väteperoxidbaserat blekmedel för blekning på kliniken som sedan kombineras med 3 dygns blekning hemma med DayWhite eller NiteWhite i skena.

Gelen innehåller den patenterade ACP-teknologin som ger mindre sensibilitet, jämnare yta och bättre glans på emaljen.

Innehåller fluor och kaliumnitrat.

Varje förpackning innehåller material till 2 patientbehandlingar.

Procedurekit innehåller:

2 spr Zoom Chairside blekningsgel 2,4 ml, 2 spr Whitening Accelerator pH booster, instruktion, 2 plattor skedmaterial, 1 färgguide, 1 IsoPrep munvinkelhållare.

Behandlingskit innehåller:

2 servetter, 6 tork, 2 bomullsrullar, 1 sug, 1 vitamin E-olja.

Efterbehandlingskit innehåller:

2 spr 6 % väteperoxid eller 16 % karbamidperoxid, 1 ask för blekskenor.



Nyhet!

		Art nr
Zoom Inoffice proc kit med DayWhite	«fp	731 513
Zoom Inoffice proc kit med NiteWhite	«fp	731 514

ZOOM DayWhite

PHILIPS

DayWhite ACP är en gel för dina patienter som inte vill sova med blekskena.

Behandlingen utförs i 2 x 15 minuter per dag.

Varje spruta räcker till sex appliceringar för en käke. Sprutan har doseringsanvisning som visar mängden gel som ska läggas i skenan.

Gelen innehåller den patenterade ACP-teknologin som ger mindre sensibilitet, jämnare yta och bättre glans på emaljen.

Innehåller fluor och kaliumnitrat, samt 6 % väteperoxid.



		Art nr
Minikit 6 % , 3 x 2,4 ml i spruta	«fp	731 509
Standardkit 6 % , 6 x 2,4 ml i spruta, 2 plattor skedmaterial, färgguide, patientinstruktion, tandläkarinstruktion	«fp	731 510

ZOOM NiteWhite

PHILIPS

NiteWhite ACP är en gel att användas tillsammans med blekskena.

Patienten sover med gelen i skenan.

Varje spruta räcker till 6 appliceringar, sprutan har doseringsanvisning som visar mängden gel som ska läggas i skenan.

Gelen innehåller den patenterade ACP-teknologin som ger mindre sensibilitet, jämnare yta och bättre glans på emaljen.

Innehåller 10 % eller 16 % karbamidperoxid, fluor och kaliumnitrat.



		Art nr
Minikit 10 % , 3 x 2,4 ml i spruta	fp	731 503
Standardkit 10 % , 6 x 2,4 ml i spruta, 2 plattor skedmaterial, färgguide, patientinstruktion, tandläkarinstruktion	fp	731 505
Deluxe kit 10 % , 9 x 2,4 ml i spruta, 2 plattor skedmaterial, färgguide, patientinstruktion, tandläkarinstruktion	fp	731 507
Minikit 16 % , 3 x 2,4 ml i spruta	fp	731 504
Standardkit 16 % , 6 x 2,4 ml i spruta, 2 plattor skedmaterial, färgguide, patientinstruktion, tandläkarinstruktion	fp	731 506
Deluxe kit 16 % , 9 x 2,4 ml i spruta, 2 plattor skedmaterial, färgguide, patientinstruktion, tandläkarinstruktion	fp	731 508

ZOOM Tillbehör

PHILIPS

		Art nr
Instruktions DVD	st	731 511
Munvinkelhållare blå medium 3 st	fp	512 105
Munvinkelhållare grå small 3 st	fp	512 106
Skedmaterial vitt, 1 x 130 x 130 mm 12 st	fp	104 132
Skyddsglasögon till patient, orange plast	st	164 731



Top Dent Block-Dam

TOP DENT



"Flytande" kofferdam och blockout-resin. Utvecklar ingen värme.

Appliceras i skikt om 1–2 mm. Ljushärdas på 10 sekunder.

		Art nr
Sprutor , 4 x 3 ml + 10 kanyler	fp	600 485
Tillbehör		
Kanyl 1,1 x 13 mm 10 st	fp	682 428
Kanyl 1,1 x 13 mm 50 st	fp	682 442

Opalescence®

ULTRADENT

Opalescence PF är en skonsam tandblekning med karbamidperoxid. Används i individuell skena vid nattblekning 7–10 timmar under 3–7 dagar. Innehåller kaliumnitrat för att minska sensibilitet och fluor för att stärka tanden. Över 20 % vatteninnehåll för att undvika att tanden dehydreras. Finns i smakerna Mint och Regular. Är anpassad till EU:s kosmetikalagstiftning.

Intro-kit: 8 x 1,2 ml gel, 2 st plattor för skenor, 1,2 ml LC block-out resin, 1 förvaringsask, 1 färgguide.

Patient-kit: 8 x 1,2 ml gel, 1 förvaringsask, 1 färgguide.

Refill-kit: 40 x 1,2 ml gel.

**Nyhet!**

		Art nr
Intro kit		
Opalescence PF 10 % mint	fp	731 436
Opalescence PF 10 % regular	fp	731 437
Opalescence PF 16 % mint	fp	731 432
Opalescence PF 16 % regular	fp	731 433
Patient kit		
Opalescence PF 10 % mint	fp	731 435
Opalescence PF 10 % regular	fp	731 434
Opalescence PF 16 % mint	fp	731 431
Opalescence PF 16 % regular	fp	731 409
Refill		
Opalescence PF 10 % regular	fp	731 400
Opalescence PF 10 % mint	fp	731 401
Opalescence PF 16 % regular	fp	731 402
Opalescence PF 16 % mint	fp	731 403

Opalescence® GO

ULTRADENT

Innehåller 6 % väteperoxid samt fluor och kaliumnitrat, aktiva ingredienser som minskar risken för ilning och stärker tanden under behandlingen. Blekskenan är förfylld med 6 % väteperoxid. Skenan är enkel att applicera och det specialutvecklade skenmaterialet gör att skenan anpassar sig efter den individuella tandraden. Passar alla tandrader och har över 20 % vatteninnehåll för att motverka uttorkning av tanden. Innehåller kaliumnitrat för att minska sensibilitet och fluor för att stärka tanden.

Används under 60–90 minuter en gång om dagen, med synligt resultat inom 5–10 dagar. Förpackningen innehåller skenor för överkäke och underkäke. Är anpassad till EU:s kosmetikalagstiftning.

		Art nr
Opalescence GO 6 % patientkit 2 x 10 skenor	fp	731 423
Opalescence GO 6 % minikit 2 x 4 skenor	fp	731 424

Nyhet!**Opalescence® Endo**

ULTRADENT

Blekmedel med 35 % väteperoxid som används vid blekning av icke-vitala tänder. Rotkanalen täcks med glasjonomer, därefter appliceras blekgelen och får verka i 3–5 dagar. Behandlingen kan därefter upprepas vid behov.

Kit: 2 x 1,2 ml Opalescence Endo sprutor, 20 appliceringstippar

Refill: 2 x 1,2 ml Opalescence Endo sprutor

		Art nr
Opalescence Endo kit 35 % kit	fp	731 419
Opalescence Endo refill 35 % refill	fp	731 420
Oraseal White Mac tips 20 st	fp	811 880

Nyhet!**Opalescence® Tillbehör**

ULTRADENT

		Art nr
Opalescence väntrumsbroschyr	st	731 421
Opalescence instruktioner	st	731 422

Opalescence® Boost

ULTRADENT

Opalescence Boost innehåller 40 % väteperoxid och används för klinikblekning i tandläkarstolen. Blandas vid stolen före behandlingen. Används i 2 x 20 minuter och innehåller kaliumnitrat för att minska sensibilitet och fluor för att stärka tanden. Behöver inte ljus för att aktiveras. Ljus förbättrar inte dess förmåga att bleka tänder.

Intro: 4 x 1,2 ml Opalescence Boost och aktivatorspruta, 2 x 1,2 ml Opaldam green, 20 appliceringstippar, 2 Isoblocks, 2 sugtippar, 2 färgskalor.

Refill: 2 x 1,2 ml Opalescence Boost och aktivatorspruta, 5 appliceringstippar.

Patientkit: 2 x 1,2 ml Opalescence Boost och aktivatorspruta, 1 x 1,2 ml Opaldam green, 10 appliceringstippar, 2 Isoblocks.



		Art nr
Opalescence Boost pf intro	fp	731 407
Opalescence Boost pf refill	fp	731 405
Opalescence Boost pf patient kit	fp	731 406

Opalescence® PF Quick

ULTRADENT

Innehåller 45 % karbamidperoxid vilket motsvarar 15 % väteperoxid. Blekgelen appliceras i individuell skena och blekningen genomförs i tandläkarstolen eller i väntrummet för extra kontroll. Behandlingen pågår under cirka 30 minuter och kan upprepas vid behov. Innehåller kaliumnitrat för minskad sensibilitet och fluor för att stärka tanden. 20 appliceringstippar ingår.



		Art nr
Opalescence PF Quick 45 % kit 4 x 1,2 ml	fp	731 440

Opaldam

ULTRADENT

OpalDam är en metakrylatbaserad resin som används för att isolera vävnad i anslutning till tänder som bleks. Vid blekning av enstaka tänder kan OpalDam användas för att isolera de omgivande tänderna. OpalDam reflekterar värme och skyddar känslig vävnad under blekning och ljushärdning. Varje spruta innehåller 1,2 ml.

Kit: 4 x 1,2 ml sprutor, 10 Micro 20GA tips, 10 black mini tips.

Refill: 4 x 1,2 ml sprutor.



		Art nr
Opaldam kit	fp	731 415
Opaldam refill	fp	731 416
Tillbehör		
Black mini tips 20 st	fp	690 116

Opalescence® blackout resin

ULTRADENT

Ljushärdande resin i spruta. Appliceras på gipsmodell för att skapa en reservoar för blekgel på blekskenan.

Varje spruta innehåller 1,2 ml. 20 black mini tips ingår.



		Art nr
Opalescence blackout resin 4 x 1,2 ml	fp	731 417
Opalescence blackout resin 20 x 1,2 ml	fp	731 418

Sof-tray

ULTRADENT

Fyrkantiga plattor för framställning av individuella skenor i vacuumpress.

		Art nr
Sof-tray 0,9 mm 25 st	fp	104 134
Sof-tray 1,5 mm 20 st	fp	104 135
Sof-tray 2,0 mm 20 st	fp	104 136
Tillbehör		
Microsax Ultratrim	st	104 137

Nyhet!



Opalustre

ULTRADENT

Opalustre viskös abrasionspasta som innehåller 6.6 % saltsyra och silikonkarbidpartiklar. Tar bort emaljdekalcifieringar som är grundare än 0,2 mm.

		Art nr
Opalustre kit 4 x 1,2 ml spruta, 20 White mac tips, 20 Opal-cups	fp	680 154
Tillbehör		
White Mac tips 20 st	fp	811 880



Whiteness Perfect

Hemmalekning, innehåller karbamidperoxid.

Behöver inte kylskåpsförvaras och man behöver inte blockera på modellen vid framställning av skenor. Högt vatteninnehåll och väldigt seg och klistrig konsistens.

Patientkit innehåll:

5x3g blekningsgel

2st gelskedsfolie 1mm

1st förvaringsask

Instruktioner för klinik och patient

Multipack Innehåll:

50x3g blekningsgel

1st appliceringstip

		Art nr
Patientkit 10 % , spruta 5 x 3 g	fp	731 451
Patientkit 16 % , spruta 5 x 3 g	fp	731 452
Multipack 10 % , spruta 50 x 3 g	fp	731 453
Multipack 16 % , spruta 50 x 3 g	fp	731 454
Tillbehör		
Organza bag, vit (tom)	1 st	731 460
Organza bag, silver (tom)	1 st	731 461
Patientinstruktioner	1 st	731 459

Nyhet!



Desensibilize KF

FGM

Används för att minska sensibilitet hos känsliga tänder i samband med en blekningsbehandling.

Innehåller kaliumnitrat och fluor. Påverkar inte blekningsprocessen.

Kan användas före eller efter blekning.

Deseneibilize KF 0,2%. För användning på klinik eller hemma direkt på tand eller i blekskena.

Deseneibilize KF 2%. Endast för behandling på klinik, direkt på tand eller i blekskena.

		Art nr
Desensibilize KF 0,2 % , spruta 1 x 2 g	fp	682 126
Inoffice		
Desensibilize KF 2 % , spruta 1 x 2 g	fp	682 125

Nyhet!



Opalescence



Opalescence[®]

SPOTLIGHT YOUR SMILE

- Effektiv tandblekning med 6% väteperoxid för hemmabruk
- Behändigt och klart att använda redan direkt ur förpackningen
- UltraFit[™] tray anpassar sig perfekt efter patientens personliga leende – för en behaglig blekningsprocedur

För mer information kring Opalescence tandblekningsprodukter gå till www.opalescence.com/se.



Top Dent Förvaringsask

TOP DENT

Plastask perforerad för bland annat gelskenor och bettskenor.
Bredd 8 cm, djup 7 cm, höjd 4 cm.

		Art nr
Ljusblå 2 st	fp	731 035
Neongrön 2 st	fp	731 036
Vit 2 st	fp	731 037
Rosa 2 st	fp	731 038

**Top Dent Förvaringsask small**

TOP DENT

Plastask operererad för bl.a. gelskenor och bettskenor. 2,7 cm hög, 7 cm bred. Blandade färger, 2 av varje, blå, vit, lime, rosa och orange.

		Art nr
Small 10 st	fp	731 015

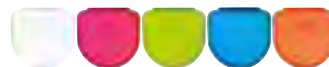
**Förvaringsask**

Perforerad plastask för gelskenor och bettskenor.

		Art nr
Ask, blandade färger	st	731 085

**Förvaringsask**

Operererad plastask för gelskenor och bettskenor.
7,5 cm bred, 5,5 cm djup, 2,5/1,5 cm hög.

		Art nr
Gul 12 st	fp	PL 9012
Rosa 12 st	fp	PL 9015
Grön 12 st	fp	PL 9016
Lila 12 st	fp	PL 9017
Blå 12 st	fp	PL 9018
Svart 12 st	fp	PL 9019

**Arkivask**

		Art nr
Arkivask 270 x 72 x 38 mm för modeller, 50 st	fp	731 104

**TOP DENT**

Top Dent Förvaringsask
– Plastask för gel- och bettskenor



Opalescence[®]

THE BRIGHT **SMILE** STANDARD

- Professionell tandblekning 10 eller 16 % karbamidperoxid, för hemmabruk i bekväma individuellt anpassade blekskenor
- PF-formeln (P för kaliumnitrat, F för fluorid), hjälper till att bibehålla tandemaljens hälsa under hela blekningsförloppet
- Viskös, klibblande gel-konsistens med 20 % vatten, ger mindre uttorkning och sensibilitet

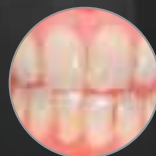

Before



After

För mer information kring Opalescence tandblekningsprodukter gå till www.opalescence.com/se.

Skedmaterial

PROFORM



		Art nr
Soft Eva, Clear, mjuk, 127 x 127 mm, 1 mm (0.40)	25 st fp	104 126
Soft Eva, Clear, mjuk, 127 x 127 mm, 2 mm (0.80)	25 st fp	104 127
Mouthguard, Clear, mjuk, 127 x 127 mm, 3,8 mm	12 st fp	104 128
Niteguard, Clear, mjuk, 127 x 127 mm, 3 mm	12 st fp	104 129
Coping Material, Mjölkvit, hård, 127 x 127 mm, 0,5 mm	50 st fp	104 130
Coping Material, Mjölkvit, hård, 127 x 127 mm, 0,75 mm	50 st fp	104 131
Tray Material, Ljusblå, hård, 127 x 127 mm, 3,2 mm	100 st fp	104 133

Prophy Splint Fluorsked

		Art nr
Basplattor , diameter 120 mm, 2 mm tjock	st	731 900



Afta Clear

GUM

Syntetiskt framställd hyaluronsyra, 0,3 %, för hemmabruk.
Användningsområde: inflammationer, andra vävnadsskador
t.ex. extraktioner, kirurgiska ingrepp, parodontbehandling,
afte och herpes.

		Art nr
Gel 12 x 10 ml	fp	731 226
Spray 12 x 15 ml	fp	731 227



Gum Hydral

GUM

Mot muntorrhet.

		Art nr
Munspray 50 ml	st	731 281
Gel 12 x 50 ml	fp	731 280
Munskölj 12 X 300 ml	fp	731 282



Perisolv

RLS GLOBAL AB

Applieras i tandköttsfickan innan depuration. Löser upp degenererad vävnad och underlättar depurationen då friktionen mellan tand och instrument minskar. Verkar bakteriehämmande. Förpackningens innehåll ger 5 doser. Produkten förvaras i kylskåp.

Nyhet!



		Art nr
Perio + 5 x 0,25 ml	fp	731 290

Top Dent Rondell

TOP DENT

Röd infärgningsrondell för lokalisering av plack.

		Art nr
Burk 100 st	fp	733 550



Plaquesearch

TEPE

Infärgning av plack i två färger. Svag mintsmaak. Röd färg = ny beläggning. Blå färg = gammal beläggning.

		Art nr
Tabletter 250 st	fp	733 563
Flaska 30 ml	fp	733 564



Ekulf PlaqueFinder

EKULF

Röda färgtabletter som visar förekomsten av plack.

		Art nr
Färgtablett 2 x 10 st	fp	731 338

Nyhet!



Gum Red Cote

GUM

Framhäver skadliga plackbakterier på tandytorna och visar patienten vilka områden som kräver mer tandborstning och rengöring med tandtråd.

		Art nr
Blisterförpackning 12 st	fp	729 224

Nyhet!



CRT salivtest

IVOCLAR VIVADENT

Stickor för att bestämma salivens buffringskapacitet. Testet visar resultat inom fem minuter.

Gröna agarplattor för att mäta Streptococcus Mutans och lactobaciller i saliven. Testet visar resultat efter 48 timmar i odlingskåp.

		Art nr
CRT bacteria standard pack 6 st	fp	735 141
CRT buffer standard pack 6 st	fp	735 142



Saliva Check

GC

Saliva-Check Buffer Kit mäter salivens pH-värde och buffringsförmåga.
Saliva-Check Mutans mäter nivåerna av Streptococcus Mutans. Testet ger utslag efter 15 min och kräver inte odling. Testet ger endast utslag på Streptococcus Mutans.



		Art nr
Saliva check buffer 20 st	fp	735 128
Saliva check mutans 10 st	fp	735 144

Top Dent Gelskedar

TOP DENT

Gelsked tillverkad av skumplast.



		Art nr
Small 100 st	fp	731 897
Medium 100 st	fp	731 898
Large 100 st	fp	731 899

Redi Gard tandskydd

Individuell skena för överkäke. Förvärms i 70° vatten, stelnar på 3,5 min.



		Art nr
Tandskydd	st	731 097

Ekulf Nightguard

EKULF

Universal bettskena som passar alla.
Inklusive instruktion och ask för förvaring.
Värms upp i varmt vatten och formas mot patientens tänder.



		Art nr
Nightguard	st	731 064

Ekulf TongueCleaner

EKULF

Ekulf TongueCleaner är en nyutvecklad produkt för rengöring av tungan. Tungskrapan är lite mindre för att lättare komma åt längst bak på tungan. Det gör även att kräkreflexen stimuleras mindre.



		Art nr
Tongue Cleaner	st	731 314

Halita Tungskrapa

EKULF

Tungskrapa utformad efter tungan form för effektiv rengöring.



		Art nr
Halita	st	731 313

Dentipro Tungskrapa

APOTEKET AB



		Art nr
Tungskrapa	st	729 787

Twinkles

TWINDENT



Tandsmycke som bondas och cementeras med flowkomposit.

Twinkles är tillverkade av 18–24 karats guld.

Diamanterna är briljantslipade Wesselton SI 0,01 karat eller 0,02 karat.

Kristallerna är Crystallized Swarovski Elements från Swarovski.

Twinkles tandsmycken innehåller inte nickel.

		Art nr
1. Rund m diamant vitt guld	st	700 441
2. Rund m diamant guld	st	700 443
3. Rund m brilliant 0,02 ct	st	700 453
4. Kristall klar 2,3 mm , 5 st	fp	700 454
5. Hjärta litet vitt guld	st	700 447
6. Hjärta litet guld	st	700 444
7. Hjärta stort guld	st	700 449
8. Hjärta m diamant vitt guld	st	700 451
9. Hjärta m diamant guld	st	700 445
10. Stjärna liten vitt guld	st	700 448
11. Stjärna liten guld	st	700 446
12. Stjärna stor guld	st	700 450
13. Stjärna m diamant vitt guld	st	700 440
14. Stjärna m diamant guld	st	700 442
15. Droppe m diamant guld	st	700 452
G klav guld	st	700 457
G klav vitt guld	st	700 456
Kristall klar	st	700 455
Kors guld	st	700 458
Broschyrkit , patientbroschyr, ställ, väntrumsposter	fp	700 439

Skyce

IVOCLAR VIVADENT

Tandsmycke av glaskristall med nickelfri metallplatta i två storlekar. Bonda och täck över smycket med en droppe Heliobond.

		Art nr
Refill		
Transparent 1,9 mm 5 st	fp	700 431
Transparent 2,4 mm 5 st	fp	700 432
Tillbehör		
Heliobond flaska 10 ml	fp	680 209



SB12 boost



SB12 är ett munvårdande medel som neutraliserar de ämnen och processer som ger dålig andedräkt. Flera studier har visat att detta ger snabb effekt och säker andedräkt i upp till 12 timmar. Boost fluortuggummi, kan användas under dagen som ett komplement till SB12 munvårdande sköljmedel.

		Art nr
Strong Mint 12 x 10 st	fp	729 070
Eucalyptus white 12 x 10 st	fp	729 072
Antiplaque 12 x 10 st	fp	729 077

Nyhet!

Flux Tuggummi

Flux tuggummi ger extra fluortillskott mellan tandborstningar och sköljningar. Innehåller 0,13 mg fluor. Xylitol är det primära sötningsmedlet. 45 bitar i återförslutningsbar påse. 18 påsar i en förpackning.

		Art nr
Fruit Mint 18 x 45 st	fp	733 191
Cool Mint 18 x 45 st	fp	733 190
Junior Jordgubb 18 bitar	st	733 194

Nyhet!



Flux dry mouth

ACTAVIS



Sortiment framtaget för muntorra patienter. Tablettorna är salivstimulerande och innehåller fluor, med smak av rabarber/jordgubb. Fresh drops har smak av eukalyptus och mentol.

		Art nr
Rinse 12 x 500 ml	fp	731 245
Gel 12 x 50 ml	fp	731 246
Drops 30 st	st	733 192
Drops 90 st	st	733 193
Fresh drops 30 st	st	733 195

Ekulf Fuktisar

EKULF



Salivstimulerande tablett med bl.a. äppelsyra och xylitol som aktiva ingredienser. Tablettorna är fria från fluor och socker och går därför att äta ofta men högst 12 tabletter per dag.

		Art nr
Citron 30 x 12 st	fp	733 570
Pepparmint 30 x 12 st	fp	733 571
Lakrits 30 x 12 st	fp	733 572
Svarta vinbär 30 x 12 st	fp	733 573
Äpple 30 x 12 st	fp	733 574
Smultron 30 x 12 st	fp	733 575

LÄTT.
RÄTT.
SMART.

~ Sedan 1903 ~

Stort sortiment och snabba leveranser!



Vårt lager ligger i Enköping, temperaturreglerat och säkert

Order före 14:00 – hos dig nästa dag!

» Vi vet hur viktigt det är för kunderna att
få en komplett, felfri och snabb leverans



DAB Dental AB
Box 423
194 04 Upplands Väsby



08-506 505 00



www.dabdental.se

dab

Engångsartiklar

10

Top Dent Bomullsrulle plus

TOP DENT

		Art nr
Nr 1, ø 8 mm 1728 st	fp	704 171
Nr 2, ø 10 mm 1200 st	fp	704 172
Nr 3, ø 12 mm 864 st	fp	704 173

**Schaffhausen Bomullsrullar**

		Art nr
Nr 1 ø 8 mm, 864 st	fp	704 681
Nr 2 ø 10 mm, 600 st	fp	704 682
Nr 3 ø 12 mm, 432 st	fp	704 683

**Luna Gold**

COLTENE

Speciellt överdrag som hindrar bomullsfibrerna från att komma i kontakt med mjukvävnaden.

		Art nr
Nr 1 1000 st	fp	704 156
Nr 2 1000 st	fp	704 152

**Luna Kids Bomullsrullar**

COLTENE

		Art nr
Nr 2 ø 10 mm x 30 mm, 100 st	fp	704 151

**Hartman Cellstoffrullar**

Varje förpackning innehåller 300 gram.

		Art nr
Nr 1 ø 8 mm, 864 st	fp	704 146
Nr 2 ø 10 mm, 600 st	fp	704 147
Nr 3 ø 12 mm, 432 st	fp	704 148



Roeko Parotissrullar

		Art nr
Nr 1 80 x 9 mm, 100 st	fp	704 760
Nr 2 80 x 10 mm, 100 st	fp	704 762
Nr 3 100 x 10 mm, 100 st	fp	704 761
Nr 5 100 x 8 mm, 100 st	fp	704 763



Top Dent Bomullspellets

TOP DENT

		Art nr
Nr 3 ø 4 mm, 2550 st	fp	707 160



Richmond Bomullspellets

		Art nr
Nr 2 ø 6 mm, 2550 st	fp	707 153
Nr 3 ø 4 mm, 2500 st	fp	707 154
Nr 4 ø 3 mm, 3000 st	fp	707 155



Pele Tim Pellets

VOCO

Skumplastpellets.

		Art nr
Nr 0 ø 3 mm, 3000 st	fp	707 672
Nr 1 ø 4 mm, 3000 st	fp	707 670
Nr 2 ø 5 mm, 1000 st	fp	707 671



3M Minipellets

3M ORAL CARE

Skumplastpellets.

		Art nr
ø 2,5 mm 200 st	fp	707 667



Tamponpinnar

		Art nr
Bomull 15 cm 100 st	fp	704 150



Top Dent Comfortip

TOP DENT

Parotiskblockerare med absorberande kärna för lokal torrläggning i munnen. Skummad plastsida mot preparationsyta för ökad patientkomfort. Luddar ej och avger ej absorberant vid salivexponering.



		Art nr
Small 50 st	fp	703 588
Large 50 st	fp	703 589

Dry Tips

Parotiskblockerare med absorberande kärna. Håller området kring salivkörteln torrt i ca. 15 min. Luddar ej.



		Art nr
Liten grön 50 st	fp	703 591
Stor blå 50 st	fp	703 592

Dry Dent

DIRECTA

Mjuk torrläggare med absorberande kärna att placera under tungan. Håller området kring salivkörtlarna torrt i 5–10 min. Enkel att ta bort och luddar inte.



		Art nr
Medium 50 st	fp	704 190
Large 40 st	fp	704 191

Tork

Gasväv.

		Art nr
Osterila		
Platttork nr 2, 20 x 25 mm, 500 st	fp	707 933
Platttork nr 3, 30 x 25 mm, 500 st	fp	707 934
Pyttetork nr 1, 8 x 8 mm, 100 st	fp	707 937
Rundtork nr 3, 30 mm, 250 st	fp	707 941
Rundtork nr 5, 60 mm, 100 st	fp	707 940
Sterila		
Tamponad gasväv steril, 1 cm x 5 m	fp	707 932
Rundtork steril nr 3, 28 mm, 150 st	fp	707 948
Platttork steril nr 3, 5 x 30 mm, 350 st	fp	707 949



Top Dent Kompresser

TOP DENT

Top Dent kompress Non-Woven, tillverkad av 70 % rayon och 30 % polyester. Hög absorption och luddar ej. 4-vikt.

		Art nr
10 x 10 cm 100 st	fp	707 947



Topper 8

Absorberar snabbt. Luddar och fransar ej.

		Art nr
5 x 5 cm 100 st	fp	707 945
10 x 10 cm 100 st	fp	707 946



Top Dent Cell

TOP DENT

Cell tork för avtorkning av ytor och instrument, med eller utan desinfektionsmedel. Absorberar vätska, lämnar ej fibrer 4x2 vikt cellulosabaserad kompress

Nyhet!



		Art nr
Cell 10 x 10 cm, 350 st	fp	703 610
Cell 5 x 5 cm, 250 st	fp	703 611

Celltork på rulle

ONEMED

Mjuk absorberande tork på rulle. Perforerade bitar 8x10cm. Praktisk dispenserask i papp medföljer. 2 rullar å 500 ark.

		Art nr
8 x 10 cm 2 x 500 st	fp	703 587



Återlansering!

För dig som saknat
CELLTORK
– nu finns den igen

TOP DENT

Top Dent Brickpapper 18 x 28 cm

TOP DENT

Absorberar eventuell kvarvarande fukt samt förhindrar att artiklar ramlar igenom perforerad bricka.

		Art nr
Blå 18 x 28 cm, 250 st	fp	417 097
Grön 18 x 28 cm, 250 st	fp	417 098
Lila 18 x 28 cm, 250 st	fp	417 115
Orange 18 x 28 cm, 250 st	fp	417 116
Gul 18 x 28 cm, 250 st	fp	417 117
Vit 18 x 28 cm, 250 st	fp	417 096
Rosa 18 x 28 cm, 250 st	fp	417 119

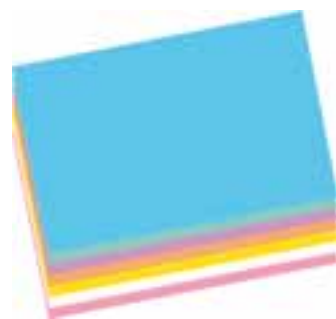
**Top Dent Brickpapper 36 x 28 cm**

TOP DENT

Eventuellt kvarvarande fukt absorberas av papperet samt förhindrar artiklar att ramla igenom vid perforerad bricka. Täcker hela brickbordet.

		Art nr
Blå 38 x 28 cm, 250 st	fp	417 125
Grön 38 x 28 cm, 250 st	fp	417 126
Lila 38 x 28 cm, 250 st	fp	417 127
Orange 38 x 28 cm, 250 st	fp	417 128
Gul 38 x 28 cm, 250 st	fp	417 129
Vit 38 x 28 cm, 250 st	fp	417 130
Rosa 38 x 28 cm, 250 st	fp	417 132

**Brickpapper**

DEPRO

Placeras under brickinredningen.

		Art nr
Vita 18 x 28 cm, 250 st	fp	417 094

**Top Dent Aqua Stop**

TOP DENT

Miljövänlig plastad dentalservett.
Två lager papper och ett lager plast.
48 x 45 cm.

		Art nr
Blå 500 st	fp	702 450
Gul 500 st	fp	702 451
Grön 500 st	fp	702 452
Vit 500 st	fp	702 453
Lila 500 st	fp	702 454
Rosa 500 st	fp	702 455



Top Dent Dentalservetter

TOP DENT

Miljövänlig plastad dentalservett.
Två lager papper och ett lager plast.
45 x 33 cm.



		Art nr
Blå 500 st	fp	702 441
Grön 500 st	fp	702 442
Lila 500 st	fp	702 443
Orange 500 st	fp	702 444
Gul 500 st	fp	702 445
Vit 500 st	fp	702 446
Vinröd 500 st	fp	702 447
Rosa 500 st	fp	702 448

Top Dent Pappersservetter

TOP DENT

Miljömärkt enlagers pappersservett.
38 x 38 cm.



		Art nr
Vit 3000 st	fp	702 426
Grön 3000 st	fp	702 425

Top Dent Nackstödsskydd

TOP DENT

Nackstödsskydd av papper/plast.
25 x 33 cm.



		Art nr
Blå 500 st	fp	702 428
Grön 500 st	fp	702 460
Lila 500 st	fp	702 461
Orange 500 st	fp	702 462
Gul 500 st	fp	702 463
Vit 500 st	fp	702 427
Vinröd 500 st	fp	702 464
Rosa 500 st	fp	702 465

Servettkedjor

		Art nr
Kulkedja med krokodilklämma	st	621 329
Kulkedja med spärr , längd 46 cm	st	621 331
Plast transparent	st	621 332



Bib-Eze

KERR

Engångs servetthållare i elastiskt papper med klisteryta för att hålla servetten, slängs med servetten efter användning.

		Art nr
Bib-Eze 250 st	fp	621 445



Jumbo Servetthållare

		Art nr
Röd	st	621 435
Violett	st	621 439
Vit	st	621 433
Gul	st	621 434



Servetthållare

LARIDENT

Silikonöverdragen servetthållare. Latexfri. Autoklaverbar.

		Art nr
Mörkblå	st	621 427
Rosa	st	621 428
Lime	st	621 429
Lila	st	621 430

Nyhet!



Servetthållare

DIRECTA

		Art nr
Röd silikonöverdragen servetthållare	st	621 440
Gul silikonöverdragen servetthållare	st	621 441
Grön silikonöverdragen servetthållare	st	621 442
Blå silikonöverdragen servetthållare	st	621 443



DryMasq

CARESUMABLES

Nyhet!

Ansiktsskydd som skyddar din patient från stänk i ansiktet.
Utmärkt vid behandlingar som stänker pulver och vatten.

		Art nr
White 50st	fp	703 147



Tork Hygien

SCA

Tork centrummatade rullar.

Ett allroundpapper som kan användas inom många olika områden, både till handavtorkning och allmän upp- och avtorkning.

Rullarna är långa och räcker därför länge även på platser där det går åt mycket papper.

		Art nr
Mini-Tork Plus M1 2-lager, 75 m, 11 st	fp	705 024
Mini-Tork, vit M1, 120 m, 11 st	fp	705 025
M-Tork Plus M2 2-lager, stora rullar, 160 m, 6 st	fp	705 013
M-Tork, vit M2, stora rullar, 275 m, 6 st	fp	705 012



Tork Dispenser

SCA

Dispenser för centrummatade rullar M1 & M2.

		Art nr
Mini-Box dispenser M1	st	705 070
M-Box dispenser M2	st	705 016



Torkrullar

ABENA

		Art nr
Lilltork oblekt naturell, 120 m, 12 st	fp	705 069



Tork pappershandduk

SCA



Mjuka, starka och högabsorberande pappershanddukar. De kedjeviktade handdukarna kommer fram en i taget – för kontrollerad förbrukning och god hygien.

		Art nr
Tork advanced vit (tvättlapp) , 19 x 25 cm, 1600 st	fp	705 015
Tork premium soft H2 vit 2-lager, 34 x 21 cm, 2310 st	fp	705 053
Tork premium extra soft H2 vit 2-lager, 34 x 21 cm, 2100 st	fp	705 055

Handduksdispenser

SCA

Tork dispenserserie.
Den släta ytan står emot fingeravtryck och
brännmärken samt är lätt att hålla ren.

Nyhet!



		Art nr
Handduksdispenser rostfri H2	st	705 080
Handduksdispenser svart H2	st	705 077
Handduksdispenser vit H2	st	705 076



TORK®

Pappershandduk

METSÄ-TISSUE

2-lagers C-vikt handduk av högsta kvalitet. Dermatologiskt testas och godkänd. Svanenmärkt.

Nyhet!



		Art nr
Mjuk vit , 2 lager, 24 x 1000 st	fp	705038
X-mjuk vit , 2 lager, 24 x 1000 st	fp	705039

Pappershandduk

ABENA

23 x 31 cm.



		Art nr
X-mjuk vit , 2 lager, 3060 st	fp	705 052

Hushållspapper

		Art nr
Dubbelt oblekt 32 st	fp	705 002



Hushållspapper

SCA

Kökspapper av hög kvalitet för avtorkning och rengöring. Ett flexibelt alternativ i många köksmiljöer. Bra absorption. 15 m/rulle.

Nyhet!



		Art nr
SCA Hushållspapper av högsta kvalitet 24 st	fp	705 001

Toalettpapper

ABENA

		Art nr
Dubbelt vitt mjukt 64 st	fp	705 006



Toalettpapper

SCA

Vitt mjukt toalettpapper med lövmönstrad dekor. Rejåla rullar som räcker länge, 170 m/rulle. Hör till T2-sortimentet.

		Art nr
SCA Toalettp lövmönstrat mjukt papper 12 st	fp	705 008



Toalettpappersdispenser

SCA

Tork dispenserserie i rostfritt. Den släta ytan står emot fingeravtryck, brännmärken och är lätt att hålla ren.

Nyhet!



		Art nr
Toalettpappersdispenser T2	st	705 081

Toalettpapper

SCA

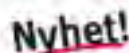

Vanliga toalettpappersrullar av hög kvalitet.
Extra mjukt och absorberande.
Visuellt tilltalande, mycket ljusa, 35 m/rulle.
Hör till T4-sortimentet.



		Art nr
SCA Toalettpapper premium x-soft papper, 42 st	fp	705 005

Näsduk

ABENA

Art nr

Fickförpackning , blekt, 3-skitts, 10 x 10 st	fp	705 007
---	----	---------



Papperskorg

SCA

Tork dispenserserie i rostfritt stål.
Den släta ytan står emot fingeravtryck och
brännmärken samt är lätt att hålla ren. 50l volym.
Lock beställs separat. Kontakta kundtjänst.



Art nr

Papperskorg B1	st	705 082
----------------	----	---------



Avfallsbehållare Longostand

Longostand Mini är ett stabilt och lättplacerat golvställ på hjul,
tillverkat i slagtålig ABS-plast och anodiserad aluminium.
Ställen är kopplingsbara för källsortering.
Varje ställ levereras med en sax, fast monterad i wire, för snabba
och enkla säcksiften. Longostand Mini laddas som standard
med ett 50 m Longopac säckmagasin. Buntband bipackas för
säckförslutning.

Volym: ca 90 liter
D x B x H: 350 x 350 x 850 mm

Art nr

Longostand Mini Singel Säcksystem	st	130 051
Tillbehör och förbrukning		
Longostand Mini Säck transparent 20 µm, 50 meter	fp	130 060
Longostand Mini Säck blå 20 µm, 50 meter	fp	130 061
Longostand Buntband 100 st	fp	130 062



Top Dent Munskydd

TOP DENT



Högfiltrerande, mjukt och behagligt 3-lagers munskydd med latexfria öronsnoddar.
SS EN-14683:2014 klass IIR

		Art nr
Gul med näsklämma 50 st	fp	700 020
Orange med näsklämma 50 st	fp	700 021
Lila med näsklämma 50 st	fp	700 022
Rosa med näsklämma 50 st	fp	700 023
Blå med näsklämma 50 st	fp	700 050
Vit med näsklämma 50 st	fp	700 051
Grön med näsklämma 50 st	fp	700 055

Top Dent Munskydd

TOP DENT



Högfiltrerande, mjukt och behagligt 3-lagers munskydd med knytband.
SS EN-14683:2014 klass IIR

		Art nr
Blå med knytband 50 st	fp	700 081

Top Dent Munskydd

TOP DENT



Högfiltrerande, mjukt och behagligt 4-lagers munskydd med latexfria öronsnoddar.
SS EN-14683:2014 klass IIR

		Art nr
Orange med näsklämma 50 st	fp	700 080

Munskydd

SELEFA TRADE

2-lagers, med elastiska gummiband.

		Art nr
Vit 100 st	fp	700 419



Technol

HALYARD

3-lagers, latexfria snoddar. Klass II.

		Art nr
Blå med näsklämma 50 st	fp	700 057



Klinimask

MÖLNLYCKE HEALTH CARE

Gröna med knytband. Klass II.

		Art nr
Grön med knytband 60 st	fp	700 059



Multifix

ONE MED

3-lagers med gummisnodd. Klass II.

		Art nr
Ljusgrön med näsklämma 50 st	fp	700 060



Barrier Earloop

MÖLNLYCKE HEALTH CARE

Högfiltrerande, mjukt och behagligt munskydd.

Finns i Regular och Antifog.

Antifog är för glasögonbärare.

Färg ljusblå.

Klass II.

		Art nr
Regular 50 st	fp	700 053
Antifog med näsklämma 50 st	fp	700 054



Barrier Surgine

MÖLNLYCKE HEALTH CARE

Ljusblå 3-lagers med knytband. Antifog för glasögonbärare.
Klass II.

		Art nr
Hypoallergent med näsklämma 50 st	fp	700 046

**Kläder****Top Dent Skyddsmössa**

TOP DENT

Skyddsmössa av polypropylen, engångs.
Kan även användas som nackstödsskydd.

		Art nr
Blå 100 st	fp	702 436
Vit 100 st	fp	702 737

**Operationsmössa**

MÖLNLYCKE HEALTH CARE



		Art nr
Nr 621825, Annie 150 st	fp	703 573
Nr 621000, Kosackmodell, grön 100 st	fp	703 577
Nr 621001, Kosackmodell, lila 100 st	fp	703 578
Nr 620300, Jack 100 st	fp	703 579

Kläder

SELEFA TRADE

Mycket mjukt material, bekväm design som passar både kvinnor
och män. Vida ben och dragsko i midjan ger en bekväm passform.
Byxa och skjorta är separat förpackade.

		Art nr
OneMed Engångsskjorta small	st	703 340
OneMed Engångsskjorta medium	st	703 341
OneMed Engångsskjorta large	st	703 342
OneMed Engångsskjorta x large	st	703 343
OneMed Engångsbyxa small	st	703 344
OneMed Engångsbyxa medium	st	703 345
OneMed Engångsbyxa large	st	703 346
OneMed Engångsbyxa x large	st	703 347



Dentalset

ONE MED

Nyhet!

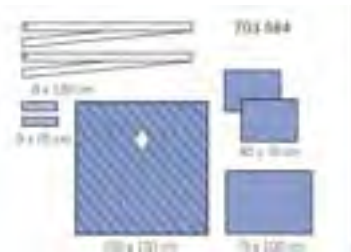

703 584 innehåller
 1 Hålduk 150x150 cm,
 2 Op-tape 9 x 25 cm,
 2 Slanghållare 8 x 120cm,
 2 Op-handdukar 45 x 75 cm,
 1 Instrumentbordslakan 75 x 100 cm

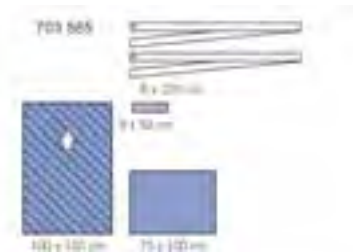

703 585 innehåller
 1 hålduk 100 x 150 cm,
 1 op-tejp 9 x 50 cm,
 2 slangstrumpor 8 x 120 cm,
 1 instrumentbordslakan 75 x 100 cm

		Art nr
Nr 1288-01 , sterilförpackat, stort	st	703 584
Nr 1290-02 , sterilförpackat, mindre	st	703 585

Dentalset

MÖLNLYCKE HEALTH CARE

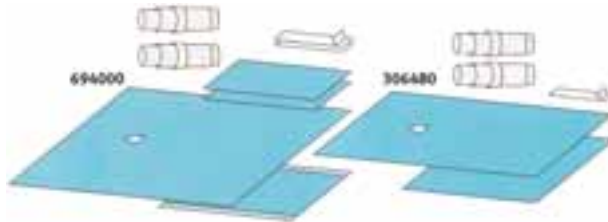

694000, innehåller
 1 st op-lakan (hål för mun 13 x 10cm) 150 x 150 cm.
 2 st op-tape 9 x 49 cm.
 2 st op-handdukar 45 x 75 cm.
 2 st op-tape 5 x 15 cm.
 2 st slangstrumpor 8 x 120 cm.

306480, innehåller
 2 st slangstrumpa 8 x 120cm.
 1 st op tejp 9 x 24,5cm.
 1 st hålduk 100 x 150 cm, hål 13 x 9,5 cm.
 1 st instrumentbordslakan 75 x 100 cm.

		Art nr
Nr 694000 , Operations dentalset sterilförpackat	st	703 571
Nr 306480 , Operations dentalset sterilförpackat	st	703 580

Dentalset

OMNIA

Luddfritt trelagers material.

Förpackning innehåller:

1 st op-lakan (hål för mun 13 x 10cm) 150 x 150 cm.
 2 st op-tape 9 x 49 cm.
 2 st op-handdukar 45 x 75 cm.
 2 st op-tape 5 x 15 cm.
 2 st slangstrumpor 8 x 120 cm.



		Art nr
Sterilt set , Operations dentalset	st	703 582

Implantatset

MÖLNLYCKE HEALTH CARE

1 st. omslagspapper, 60 x 60 cm / 2 st. op-rockar XL
 10 st. tvättork gasväv nr 4 / 2 st. teleskopiska slangstrumpor, 8 x 120 cm
 10 st. kompresser, 10 x 10 cm / 1 st. spruta, 20 ml
 2 st. plastpåse zipläs, 20 x 30 cm / 2 st. skålar 250 ml, transparent
 1 st. sug med 2 m slang / 1 st. uppdragningskanyl, 1,4 x 70 mm
 1 st. slanghållare, kardborreband / 2 st. op-tejp, 9 x 49 cm
 2 st. op-handdukar, 45 x 75 cm / 5 st. plattork nr 3, 25 x 30 mm
 1 st. instrumentbordslakan, 100 x 75 cm
 1 st. dentallakan, 150 x 150 cm, hål 13 x 10 cm
 1 st. instrumentbordslakan, 75 x 100 cm
 Till sugslangen passar adapter: artnr 618 267



		Art nr
Nr 97030363 , implantatset sterilförpackat	st	703 581

Implantatset

OMNIA

Luddfritt tre lagers engångs material.

Förpackningen innehåller:

- 1 st. omslagspapper, 60 x 60 cm
- 2 st. Primary op-rockar XL
- 10 st. tvättork gasväv nr 4
- 2 st. teleskopiska slangstrumpor, 8 x 120 cm
- 10 st. kompresser, 10 x 10 cm
- 1 st. spruta, 20 ml
- 2 st. plastpåse med lås, 20 x 30 cm
- 2 st. skålar 250 ml
- 1 st. sug med 2 m slang
- 1 st. uppdragningskanyl, 1,4 x 70 mm
- 1 st. slanghållare, kardborreband
- 2 st. op-tejp, 9 x 49 cm
- 2 st. op-handdukar, 45 x 75 cm
- 5 st. plattork nr 3, 25 x 30 mm
- 1 st. instrumentbordslakan, 100 x 75 cm
- 1 st. dentallakan, 150 x 150 cm, hål 13 x 10 cm
- 1 st. instrumentbordslakan, 75 x 100 c



		Art nr
Dental operation , implantatset sterilförpackat	st	703 583

Operationsduk

MÖLNLYCKE HEALTH CARE

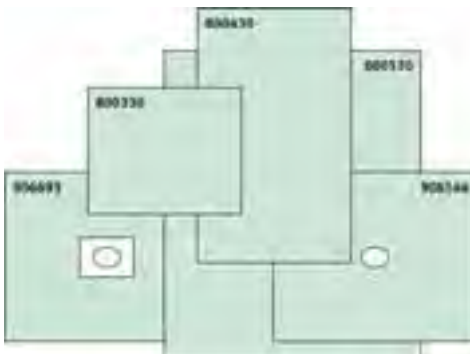

		Art nr
Nr 800330 Barrier, 37 x 45 cm	st	703 451
Nr 800430 Barrier, 45 x 75 cm	st	703 452
Nr 800530 Barrier, 75 x 90 cm	st	703 453
Nr 906544 Barrier hålduk, 50 x 60 cm	st	703 522
Nr 906693 Barrier självhäftande hålduk, 50 x 60 cm	st	703 570

Slangstrumpa

MÖLNLYCKE HEALTH CARE

Nr 705750 innehåller slangstrumpa och 2 gummiband.

Nr 705740 innehåller slangstrumpa, tejp och 1 gummiband.

		Art nr
Nr 705750 , slangstrumpa, plast sterilförpackad, 15 x 250 cm, 20 st	fp	703 532
Nr 705740 , slangstrumpa, plast sterilförpackad, 8 x 120 cm	st	703 450

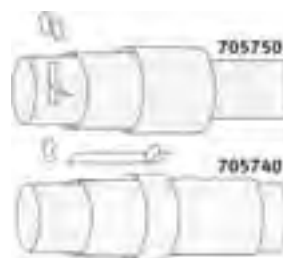

Instrumentskydd

MÖLNLYCKE HEALTH CARE

		Art nr
Nr 903740 , instrumentskydd 90 cm, 28 st	fp	703 454



Top Dent Slangskydd

TOP DENT

Sterilt slangskydd 80 x 1200 mm.

		Art nr
Slangskydd 10 st	fp	703 430

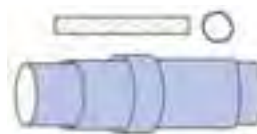
**Operationstejp**

MÖLNLYCKE HEALTH CARE

		Art nr
Nr 381030 , operationstejp 9 x 49 cm, 100 st	fp	703 455

**Operationsrock 3M**

3M ORAL CARE

Komfortabel operationsrock av polypropylen i non-woven material som gör rocken lätt och luftig.

Finns i två utföranden; Basic och High Performance (HP).

HP-rocken har förstärkt insida.

		Art nr
Basic large 127 cm	st	703 444
Basic x-large 133 cm	st	703 445
Basic xx-large 141 cm	st	703 446
HP Standard medium 129 cm	st	703 440
HP Standard large 142 cm	st	703 441
HPStandard x-large 148 cm	st	703 442
HP Standard xx-large 156 cm	st	703 443

**Operationsrock**

MÖLNLYCKE HEALTH CARE

		Art nr
Nr 650102 , 1 st op. rock large steril, 2 st handdukar, går omlott, kardborr i nacken, L 121 cm, 20 st	fp	703 523
Nr 650104 , 1 st op. rock large/L-L, steril, 2 st handdukar, går omlott, kardborr i nacken, L 131 cm	fp	702 422
Nr 640102 , 1 st op. rock Basic large steril. 1 st handduk, går kant i kant, knyt i nacken, L 121 cm	fp	702 423

**Skyddsrock**

MÖLNLYCKE HEALTH CARE

		Art nr
Nr 616641 , skyddsrock blå large sterilförpackad, går omlott	st	702 421



Quicksafe Complete

CCS

Vägghängd första hjälpen-station med ett brett sortiment av första hjälpen-produkter.
Dessutom med utrymme för att komplettera med de produkter som bäst passar företagets behov.

H: 430 x B: 253 x D: 92 mm

Innehåll :

18 x QuickCool brännskadegel (art.nr 5150)
1 x QuickStop kompressförband (art.nr 5152)
20 x QuickClean sårtvätt (art.nr 5151)
2 x 500 ml Plum Ögonskölj (art.nr 4604)
1 x 200 ml pH Neutral (art.nr 4752)
5 x 20 ml QuickRinse ögonsköljampuller (art.nr 5160)
1 x QuickFix Elastic plåsterrefill (art.nr 5512)



		Art nr
Complete	st	700 027

Plum ögonskölj

CCS

		Art nr
Ögondusch 200 ml	st	700 025
pH-neutral ögonskölj 200 ml	st	700 026



Dax Sårskölj

CCS

Steril koksaltlösning i pipetter.

		Art nr
Pipettflaskor 16 x 30 ml	fp	735 485



Unismart

ONEMED

		Art nr
Hållare för 2 askar	st	737 668
Hållare för 3 askar	st	737 669



Top Dent Nitril PF Blå

TOP DENT

Puderfri osteril nitrilhandske för engångsbruk.
Färg blå.

		Art nr
X-small 100 st	fp	737 641
Small 100 st	fp	737 642
Medium 100 st	fp	737 643
Large 100 st	fp	737 644



Top Dent Nitril PF Ultra

TOP DENT

Puderfri osteril nitrilhandske för engångsbruk. Har en svag mintdoft.
Färg vit.

		Art nr
X-small 100 st	fp	737 651
Small 100 st	fp	737 652
Medium 100 st	fp	737 653
Large 100 st	fp	737 654
X-large 100 st	fp	737 655



Top Dent Nitril PF Magenta Smooth

TOP DENT

Puderfri osteril nitrilhandske för engångsbruk. Handsken innehåller collagen
och är mycket mjuk, följsam och behaglig. Färg magenta.

		Art nr
X-small 100 st	fp	737 656
Small 100 st	fp	737 657
Medium 100 st	fp	737 658
Large 100 st	fp	737 659
X-large 100 st	fp	737 660



Top Dent Nitril PF Vit

TOP DENT

Puderfri osteril nitrilhandske för engångsbruk.

		Art nr
X-small 100 st	fp	737 576
Small 100 st	fp	737 577
Medium 100 st	fp	737 578
Large 100 st	fp	737 579
X-Large 90 st	fp	737 580



Top Dent Nitril PF Blue Smooth

TOP DENT

Puderfri osteril nitrilhandske för engångsbruk.
Handsken innehåller collagen och är mycket mjuk,
följsam och behaglig.
Färg ljusblå.

			Art nr
X-small 100 st	fp		737 680
Small 100 st	fp		737 681
Medium 100 st	fp		737 682
Large 100 st	fp		737 683
X-large 100 st	fp		737 684

**Top Dent Nitril PF Eco**

TOP DENT

Puderfri osteril nitrilhandske för engångsbruk.
Handsken är mycket tunn och följsam för ökad taktilitet.
Färg vit.

			Art nr
X-small 100 st	fp		737 661
Small 100 st	fp		737 662
Medium 100 st	fp		737 663
Large 100 st	fp		737 664
X-large 100 st	fp		737 665

**Top Dent Nitril PF Curve Fitted**

TOP DENT Cranberry

Puderfri, latexfri, osteril nitrilhandske för engångsbruk.
Anpassad för höger och vänster hand, minskar stress vid långtidsanvändning.
Greppstruktur fingertoppar.
Färg vit.

			Art nr
Storlek 6.0 50 par	fp		737 527
Storlek 6.5 50 par	fp		737 528
Storlek 7.0 50 par	fp		737 529
Storlek 7.5 50 par	fp		737 530
Storlek 8.0 50 par	fp		737 531

**Top Dent Nitril PF Aqua Source**

TOP DENT Cranberry

Puderfri, latexfri, osteril nitrilhandske för engångsbruk.
Invändig beläggning av lanolin och E-vitamin för
att minimera uttorkning och underlätta påtagning.
Helhandsgreppstruktur.
Färg turkos.

			Art nr
X-small 200 st	fp		737 533
Small 200 st	fp		737 534
Medium 200 st	fp		737 535
Large 200 st	fp		737 536
X-Large 200 st	fp		737 537



Top Dent Nitril PF Evolve

TOP DENT Cranberry

Puderfri, latexfri, osteril nitrilhandske för engångsbruk.
Evosoft formula ger mjuk följsamhet med utmärkt känsla.
Greppstruktur fingertoppar. Utrymmesbesparande förpackning.
Färg blå.



		Art nr
X-small 300 st	fp	737 604
Small 300 st	fp	737 605
Medium 300 st	fp	737 606
Large 300 st	fp	737 607
X-Large 250 st	fp	737 608

Nitratex Nitril PF

ANSELL

Puderfri blå nitrilhandske.



		Art nr
Small 100 st	fp	737 474
Medium 100 st	fp	737 475
Large 100 st	fp	737 476
X-large 100 st	fp	737 477

Sterling Nitril PF

KIMBERLY CLARK

Puderfri grå nitrilhandske med ströpplad fingertopp.



		Art nr
X-small 200 st	fp	737 515
Small 200 st	fp	737 516
Medium 200 st	fp	737 517
Large 200 st	fp	737 518

Evercare Nitril PF Rosa

ONEMED

Puderfri rosa nitrilhandske med ströpplad fingertopp.



		Art nr
X-small 150 st	fp	737 670
Small 150 st	fp	737 671
Medium 150 st	fp	737 672
Large 150 st	fp	737 673
X-large 150 st	fp	737 674

Evercare Nitril PF Blå

ONEMED

Puderfri blå nitrilhandske med ströpplad fingertopp.



		Art nr
X-small 150 st	fp	737 675
Small 150 st	fp	737 676
Medium 150 st	fp	737 677
Large 150 st	fp	737 678
X-large 150 st	fp	737 679

Skyddshandskar

ONEMED

Präglad polyetenhandske.

		Art nr
Herrstorlek 100 st	fp	733 061
Damstorlek 100 st	fp	733 062

**Top Dent Latex PF**

TOP DENT

Puderfri osteril latexhandske för engångsbruk.

		Art nr
X-Small 100 st	fp	737 546
Small 100 st	fp	737 547
Medium 100 st	fp	737 548
Large 100 st	fp	737 549

**Evercare Latex PF**

ONEMED

Osteril pudrefri latexhandske.
Tidigare Everguard PF.

		Art nr
X-liten 100 st	fp	737 636
Liten 100 st	fp	737 637
Medium 100 st	fp	737 638
Stor 100 st	fp	737 639

**Selefa Latex**

ONEMED

Osteril pudrad latexhandske.
Tidigare Everguard.

		Art nr
X-liten 100 st	fp	737 600
Liten 100 st	fp	737 601
Medium 100 st	fp	737 602
Stor 100 st	fp	737 603

**Micro Touch Coated PF**

ANSELL

Puderfri osteril latexhandske.

		Art nr
Small 6-7 100 st	fp	737 610
Medium 7-8 100 st	fp	737 611
Large 8-9 100 st	fp	737 612



Biogel D Latex PF

SIGMA DENTAL

Osterila, vänster-/högerhandskar.
Kraftiga med ströplad yta.
Puderfria.



		Art nr
Storlek nr 5,5 2x25 st	fp	737 520
Storlek nr 6 2x25 st	fp	737 521
Storlek nr 6,5 2x25 st	fp	737 522
Storlek nr 7 2x25 st	fp	737 523
Storlek nr 7,5 2x25 st	fp	737 524
Storlek nr 8 2x25 st	fp	737 525
Storlek nr 8,5 2x25 st	fp	737 526

Biogel D Latex PF Op.handske latex steril

SIGMA DENTAL

Sterilförpackade puderfria latexhandskar.
Höger/vänster handske.



		Art nr
Nr 5,5 10 par	fp	737 555
Nr 6 10 par	fp	737 556
Nr 6,5 10 par	fp	737 557
Nr 7 10 par	fp	737 558
Nr 7,5 10 par	fp	737 559
Nr 8 10 par	fp	737 560
Nr 8,5 10 par	fp	737 561

Triumph Classic

PAPYRUS SUPPLIES AB

Sterilförpackade puderfria, vita latexhandskar. 50 handskar i en transportfp.

		Art nr
Nr 6,5 1par	fp	738 112
Nr 7 1 par	fp	738 113
Nr 7,5 1 par	fp	738 114
Nr 8 1 par	fp	738 115
Nr 8,5 1 par	fp	738 116

**Gammex Latex PF Op.handske steril**

ANSELL

Lågallergen puderfri steril op.handske. Latex.

		Art nr
Nr 5,5 1 par	fp	737 613
Nr 6 1 par	fp	737 614
Nr 6,5 1 par	fp	737 615
Nr 7 1 par	fp	737 616
Nr 7,5 1 par	fp	737 617
Nr 8 1 par	fp	737 618
Nr 8,5 1 par	fp	737 619



Sempermed Supreme Latex PF Op.handske steril

ONEMED

Puderfri steril operationshandske med invändig syntetisk coating.
Microruggad yta, anatomisk passform.

		Art nr
Nr 6,5 50 par	fp	737 567
Nr 7 50 par	fp	737 568
Nr 7,5 50 par	fp	737 569
Nr 8 50 par	fp	737 570
Nr 9 50 par	fp	737 572

**Gammex Non-Latex PF Op.handske steril**

ANSELL

Puderfri. Neoprene 100 % syntetisk. Kan sprittorkas.
25 par/kartong.

		Art nr
Nr 6 1 par	fp	737 621
Nr 6,5 1 par	fp	737 622
Nr 7 1 par	fp	737 623
Nr 7,5 1 par	fp	737 624
Nr 8 1 par	fp	737 625
Nr 8,5 1 par	fp	737 626
Nr 9 1 par	fp	737 627

**Sempermed Syntetisk PF Op.handske steril**

ONEMED

Puderfri 100 % syntetisk handske av polyisopren med microtextur för bättre grepp.

		Art nr
Nr 5,5 40 par	fp	737 770
Nr 6 40 par	fp	737 771
Nr 6,5 40 par	fp	737 772
Nr 7 40 par	fp	737 581
Nr 7,5 40 par	fp	737 773
Nr 8 40 par	fp	737 774
Nr 8,5 40 par	fp	737 775
Nr 9 40 par	fp	737 776

**Top Dent Vinyl PF**

TOP DENT

Puderfri osteril vinylhandske för engångsbruk.

		Art nr
X-small 100 st	fp	737 434
Small 100 st	fp	737 435
Medium 100 st	fp	737 436
Large 100 st	fp	737 437



Evercare Vinyl Soft PF

ONEMED

Osteril puderfri vinylhandske.



		Art nr
X-small 100 st	fp	737 444
Small 100 st	fp	737 486
Medium 100 st	fp	737 487
Large 100 st	fp	737 479
X-large 100 st	fp	737 480

Evercare Vinyl Soft

ONEMED

Osteril pudrad vinylhandske.



		Art nr
X-small 100 st	fp	737 440
Small 100 st	fp	737 441
Medium 100 st	fp	737 442
Large 100 st	fp	737 443

Evercare Vinyl Stretch PF

ONEMED

Mjuk osteril puderfri vinylhandske med latexkänsla.
Tidigare Evercare Gold.



		Art nr
Puderfri		
X-small 100 st	fp	737 481
Small 100 st	fp	737 482
Medium 100 st	fp	737 483
Large 100 st	fp	737 484
X-large 100 st	fp	737 485

Evercare Vinyl Ftalatfri PF

ONEMED

Mjuk puderfri vinylhandske med latexkänsla.
Osteril. Ftalatfri.

		Art nr
Puder- och ftalatfri		
X-small 100 st	fp	737 495
Small 100 st	fp	737 496
Medium 100 st	fp	737 497
Large 100 st	fp	737 498
X-large 100 st	fp	737 499

Top Dent Bägare 21 cl

TOP DENT



Bägare 21 cl i olika färger, tillverkade av polypropylen.

		Art nr
Blå 1500 st	fp	409 041
Grön 1500 st	fp	409 044
Lila 1500 st	fp	409 046
Orange 1500 st	fp	409 045
Gul 1500 st	fp	409 043
Vit 1500 st	fp	409 040
Vinröd 1500 st	fp	409 042
Rosa 1500 st	fp	409 048
Sorterad blå, grön, lila, gul och orange 1500 st	fp	409 047

Top Dent Bägare 15 cl

TOP DENT



Bägare 15 cl i olika färger, tillverkade av polypropylen.

		Art nr
Blå 1000 st	fp	409 060
Grön 1000 st	fp	409 061
Lila 1000 st	fp	409 062
Orange 1000 st	fp	409 063
Gul 1000 st	fp	409 064
Vit 1000 st	fp	409 065
Vinröd 1000 st	fp	409 066
Rosa 1000 st	fp	409 067
Sorterad blå, grön, lila, gul och orange 1000 st	fp	409 068

Plastbägare

		Art nr
Plastbägare hård klar 25 cl, 2500 st	fp	409 023
Plastbägare Eko mjuka 12 cl, 4400 st	fp	409 031
Plastbägare mjuka 21 cl, 3000 st	fp	409 027



Vägghållare för plastbägare

Passar 12/21 cl.

		Art nr
Vägghållare	st	409 020



Top Dent Dappenbägare

TOP DENT

		Art nr
Med tandad kant, sorterade färger: vit, röd, gul och blå, 1000 st	fp	411 490
Med rak kant, sorterade färger: vit, röd, gul och blå, 1000 st	fp	411 500



Dappenbägare plast

DEPRO

		Art nr
Med rak kant, sorterade färger vit, röd, gul, blå, 1000 st	fp	411 485
Med rak kant, svart 1000 st	fp	411 486



Fixy-Dap

DIRECTA

Självhäftande dappenbägare.



		Art nr
Blå 250 st	fp	411 484

Top Dent Pastakopp

TOP DENT

Hållare för putsfasta, att sätta på fingret.

		Art nr
Pastakopp 100 st	fp	415 087



Pipen Pipett

		Art nr
Engångs 500 st	fp	414 075



DVT Pipett

		Art nr
Hygienförpackade 100 st	fp	414 080



Pastakopp

KERR

		Art nr
Pastakopp 100 st	fp	411 936



Vips avfallskopp

DIRECTA

		Art nr
Vips koppar 500 st	fp	406 633
Tillbehör		
Hållare för montering på unit	st	406 634
Bordsstativ	st	406 635



Be Bag

STENA MILJÖ

		Art nr
Avfallspåsar 1000 st	fp	705 018
Bordshållare	st	705019
Hållare för montering på unit	st	705 022

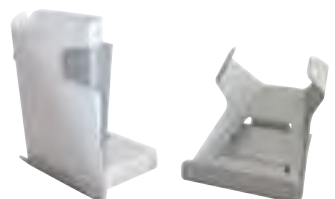

Skoskydd

Plast med resår, engångs.



		Art nr
Blå 100 st	fp	701 050
Blå extra stora 100 st	fp	701 051

Top Dent Patientförkläde plast

TOP DENT

Polyetylen vit plast på rulle.



		Art nr
Vit 53 x 75 cm 200 st	fp	707 109

Top Dent Patientförkläde Plus

TOP DENT

Polyetylen plast och papper på rulle.

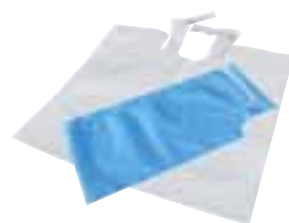

		Art nr
Vit 53 x 61 cm 80 st	fp	707 110
Blå 53 x 61 cm 80 st	fp	707 111

Plastförkläde

ABENA

80x125 cm.

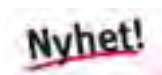

		Art nr
Vitt 40 st	fp	707 108

Thienel förkläde i plast

THIENEL DENTAL

58x73 cm.



		Art nr
Blå 200 st	fp	707 103
Vit 200 st	fp	707 102

Stänkskydd "Skvättis"

ABENA

Stänkskydd för personal ett lager papper, ett lager plast. Fästes med tape på axlarna.



		Art nr
Förkläde 37 x 78 cm, 9 x 100 st	fp	702 432

Avfallspåse

		Art nr
A.Vit 30 liter 100 st	fp	160 013
B.Gul 40 x 60 cm 200 st	fp	160 017
C.Transparent 60 liter 25 st	fp	160 018
D.Vit 40 liter 10 x 30 rullar	fp	160 019

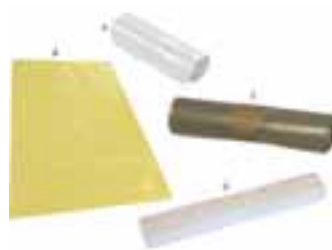

Sopsäck

		Art nr
Svart extra kraftig , 125 li rulle, 10 st	fp	705 021
Vit polyeten , 100 li rulle, 25 st	fp	705 023
Vit polyeten , 125 li rulle, 25 st	fp	705 027



Plastpåse Frys

		Art nr
1 l 70 st	fp	705 088
2 l 75 st	fp	705 089
3 l 50 st	fp	705 090



Plastpåse med lås

		Art nr
15 x 20 cm 50 st	fp	705 091
10 x 15 cm 100 st	fp	160 021



Disposa-Shield

DENTSPLY SIRONA

Skyddsöverdrag i plast för eliminering av smittspridningsrisken.

		Art nr
Nr 1, 15 x 10 cm för handtag på operationsampa, instrument mm, 1000 st	fp	707 105
Nr 2, 43 x 5,5 cm för luftmotorer och kombinationsprutor, 250 st	fp	707 106
Nr 3, 245 x 4,5 cm för slang/turbiner och handtag till ultraljudsapparat, 50 st	fp	707 107



Leksaker



		Art nr
Blandade sorter 150 st	fp	739 551
Zoo set 100 st	fp	739 558
Ringar o 10 st	fp	739 557
Studsbollar 2,5 cm rekommenderas ej till barn under 3 år, 100 st	fp	739 562
Skattkistor 100 st	fp	739 564
Armbandsklocka 84 st	fp	739 598
Farm set 100 st	fp	739 597
Skateboard 50 st	fp	739 599

Leksaker

GINGI PRODUKTER



		Art nr
Glada Tattoos 144 st	fp	739 592
Stickers mix-Fordon/Rymd/Djur 144 st	fp	739 567
Stickers mix-Husdjur/Docka/Häst 144 st	fp	739 568
Glitterdjur 96 st	fp	739 569
Suddisar 96 st	fp	739 570
Lasersnurror 144 st	fp	739 571

Leksaker

Blandade motiv så som transportmedel, zoodjur, hundar och clownar.
20 ark med totalt 270 bokmärken.

		Art nr
Bokmärken 20 ark	fp	739 600



Leksaker

SMÅKRYP



		Art nr
Nyckelring dino 12 st	fp	739 572
Stretch guldfisken Gullan 100 st	fp	739 575
Stretch små skelett 100 st	fp	739 576
Stretch ödlan Örjan 100 st	fp	739 580
Skjutpussel med djurmotiv 60 st	fp	739 577
Hårda glitterdjur 100 st	fp	739 579
Sudd djur 60 st	fp	739 581

Fina gåvor till era små patienter...



Småkryp AB | Skalbaggevägen 11 | 296 33 Åhus | 0733-248424 | madde@smakryp.se

Småkryp

Engångsspegel

HAGER & WERKEN

Brilliant Anti-Fog. Engångsmunspegel med imskyddsbeläggning. Styckeförpackade för hygienisk hantering. Spegelytan skyddas av en skyddsfilm som ska avlägsnas före användning.
Storlek: Nr 4 (19mm i diameter)
Handtag: greppvänligt vitt plasthandtag.



		Art nr
Styckeförpackade 100 st	fp	731369

Handspegel

HAGER & WERKEN

Handspegel med två speglade sidor, den ena visar 1:1 och den andra 2:1. Diameter 13 cm.
Handtag: greppvänligt vitt plasthandtag. Praktiskt bordsställ medföljer.
Idealisk för demonstrationer vid exempelvis profylax.



		Art nr
Vit	st	613 951

Autoklavering

Top Dent Sterilemballage

TOP DENT

Papper/plast.
Producerad enligt ISO 11607-EN 868.

		Art nr
Påsar		
50 x 250 mm 200 st	fp	162 350
75 x 250 mm 200 st	fp	162 351
75 x 300 mm 200 st	fp	162 358
100 x 300 mm 200 st	fp	162 359
150 x 250 mm 200 st	fp	162 352
250 x 500 mm 200 st	fp	162 353
200 x 55 H x 500 mm för brickor med lock 200 st	fp	162 355
Rullar 200 m		
50 mm	fp	162 320
75 mm	fp	162 321
100 mm	fp	162 322
150 mm	fp	162 323
250 mm	fp	162 324

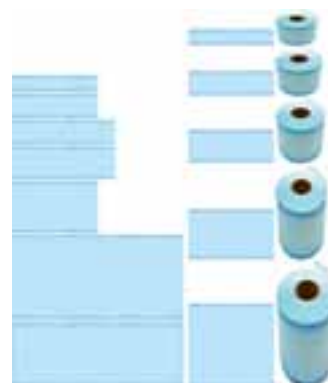

Top Dent Sterilemballage Self Seal

TOP DENT

Självförslutande sterilpåse. Steril hålltid är samma som för tejpad påse = 1 månad. Papper/plast. Producerad enligt ISO 11607-EN 868.

		Art nr
Påsar		
57 x 130 mm 200 st	fp	162 370
70 x 260 mm 200 st	fp	162 371
90 x 165 mm 200 st	fp	162 372
90 x 260 mm 200 st	fp	162 373
135 x 260 mm 200 st	fp	162 374
135 x 280 mm 200 st	fp	162 375
155 x 260 mm 200 st	fp	162 376
305 x 430 mm 200 st	fp	162 377



Steriliseringspåse Cleantex

MEDIPLAST

Non Woven/Plast

Förstärkt påse för speciellt tungt gods och kassetter.

		Art nr
320 x 500 mm	st	162 110

**Steriliseringspåsar**

SOGEVA

Papper/Plast.

		Art nr
50 x 250 mm	100 st fp	162 260
75 x 250 mm	100 st fp	162 261
75 x 300 mm	100 st fp	162 266
100 x 300 mm	100 st fp	162 268
150 x 250 mm	100 st fp	162 262
250 x 500 mm	100 st fp	162 263
200 x 55 x 500 mm	för brickor med lock, 125 st fp	162 265

**Steriliseringsrullar**

SOGEVA

Papper/plast. Rullar, 200 m.

		Art nr
50 mm	st	162 255
75 mm	st	162 256
100 mm	st	162 251
150 mm	st	162 257
250 mm	st	162 258



PeelVue+

KERR

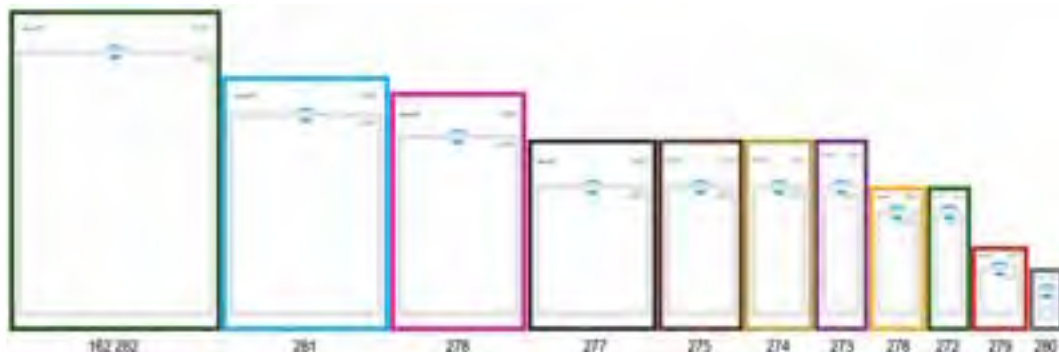

Sterilpåsar av papper/plast med indikator både i påsen och på utsidan.
Påsen stängs enkelt med den självförslutande tejen.

		Art nr
337 x 508 mm, mörkgrön, 200 st	fp	162 282
267 x 406 mm, ljusblå, 200 st	fp	162 281
215 x 380 mm, rosa, 200 st	fp	162 278
205 x 305 mm, svart, 200 st	fp	162 277
135 x 305 mm, brun, 200 st	fp	162 275
110 x 305 mm, guld, 200 st	fp	162 274
83 x 305 mm, lila, 200 st	fp	162 273
90 x 230 mm, orange, 200 st	fp	162 276
70 x 230 mm, grön, 200 st	fp	162 272
90 x 130 mm, röd, 200 st	fp	162 279
55 x 100 mm, silver, 200 st	fp	162 280

Autokliveringstejp

Ändrar färg från beige till mörkbrun i 120 grader efter 20 min.
eller i 134 grader efter 7 min.

		Art nr
Med indikering, bredd 12 mm	st	162 707
Med indikering, bredd 18 mm	st	162708



Steriline

		Art nr
Rostskyddspapper 100 st	fp	162 875



Sugrör smala, flergångs

För 11 mm sugadapter.

		Art nr
Ljusblå autoklaverbara 10 st	fp	158 891

**Dürr Universalrör**

DÜRR

För 16 mm sugadapter.

		Art nr
Flergångs , autoklaverbar, 120 mm, 20 st	fp	157 860

**Autoklaverbara salivrör**

ORSING

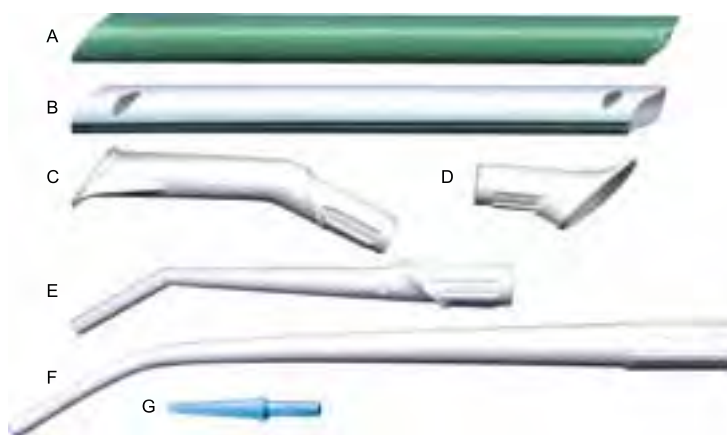

Samtliga produkter är tillverkade av miljövänlig polypropylen-plast.

Hygovac Green: Rör med 45° klipp och ett S-klipp.**Hygovac Vent Green:** Rör med 45° klipp och ett S-klipp.

Försett med ventilationshål i båda sidor vilket förhindrar fastsugning.

Hygosurge: Kirurgsug med smal mynning \varnothing 3,6 mm**Hygojet:** Kraftig kort tip.**Hygotip:** Liten tip. Användbar vid behandling av barn.

		Art nr
A. Hygovac Green 140 mm 100 st	fp	618 115
B. Hygovac Vent Green 140 mm 25 st	fp	618 116
C. Hygojet 25 st	fp	618 118
D. Hygotip 25 st	fp	158 866
E. Hygosurge vit 11 mm \varnothing , 25 st	fp	158 867
F. Hygosurge XL vit 165 mm, 11 mm \varnothing , 25 st	fp	158 870
G. Hygosurge microtip blå 25 st	fp	158 893

Top Dent Vac rör

TOP DENT

Autoklaverbara 134 °C vakuumsugrör för 16 mm sugadapter. Längd 124 mm.

		Art nr
Bl, 10 st	fp	158 900
Grön, 10 st	fp	158 901
Lila, 10 st	fp	158 902
Orange, 10 st	fp	158 903
Gul, 10 st	fp	158 904
Vit, 10 st	fp	158 905
Vinröd, 10 st	fp	158 906
Rosa, 10 st	fp	158 907



Top Dent T- Vac rör S

TOP DENT

Sugrör med S-skärning samt ventilationshål vid ena änden för ökad patientkomfort. Tillverkad i polyetylen, ftalatfri. 140 mm, 11 mm diameter.

		Art nr
Blå, längd 140 mm, 100 st	fp	158 885

Nyhet!**Top Dent T-Vac**

TOP DENT

För vakuumsug, tillverkad i polyetylen, ftalatfri. För 11 mm sugadapter.

		Art nr
Vit, längd 135 mm 100 st	fp	158 886
Ljusblå, längd 135 mm 100 st	fp	158 887
Vinkel 100 st	fp	158 875

Scantube T-Vac

ORSING

För vakuumsug. Tillverkad i polyeten. Vinkel 45° + 45°. Längd 135 mm. För 11 mm sugadapter.

		Art nr
Mintgrön 2 x 1000 st	fp	618 120
Purple 2 x 1000 st	fp	618 121
Orange 2 x 1000 st	fp	618 122
Limegrön 2 x 1000 st	fp	618 123
Gul 2 x 1000 st	fp	618 124
Rosa 2 x 1000 st	fp	618 125
Lila 2 x 1000 st	fp	618 126

Nyhet!**Blue Aspirator tubes**

ORSING

Vacuform salivrör för vakuumsug. Tillverkad i polyeten. Vinkel S-klippt + 45°. Längd 140 mm. För 11 mm sugadapter.

		Art nr
Mörkblå 20 x 100	fp	618 117

Nyhet!**Spotnix**

Salivrör med mjuka och rundade kanter. Suger ej fast utan håller undan mjukvävnaden på ett skonsamt sätt och ger bättre insyn. Längd: 120 mm För 11 mm sugadapter.

		Art nr
Rak gul 1000 st	fp	158 892

Top Dent T-Flex

TOP DENT

Böjbar transparent salivsug med vit fast hätta för konventionell sug. Ftalatfri. För 6,5 mm sugadapter.

		Art nr
130 mm 1000 st	fp	618 474

HELPie

MEDRIAN

Bitstöd, tunghållare och sug i ett. Möjliggör behandlingar utan assistans. Bidrar till ökad komfort för patienten och bättre ergonomi för tandvårdspersonal. Engångs. Latexfri. Tillverkad i miljövänlig plast som är komposterbar.

		Art nr
Small höger 50st	fp	511 370
Small vänster 50st	fp	511 371
Medium vänster 50st	fp	511 352
Medium höger 50st	fp	511 353
Start kit 2 medium 5+5st	fp	511 356

Nyhet!

Top Dent T-Flex 145mm



Böjbar färgad saliv sug med transparent för konventionell sug. För 6,5 mm sugadapter. Med eller utan avtagbar hätta.

		Art nr
Blå 100 st	fp	618 480
Blå, avtagbar hätta 100 st	fp	618 600
Grön 100 st	fp	618 481
Grön, avtagbar hätta 100 st	fp	618 601
Lila 100 st	fp	618 482
Lila, avtagbar hätta 100 st	fp	618 607
Orange 100 st	fp	618 483
Orange, avtagbar hätta 100 st	fp	618 602
Gul 100 st	fp	618 484
Gul, avtagbar hätta 100 st	fp	618 603
Vit 100 st	fp	618 485
Vit, avtagbar hätta 100 st	fp	618 604
Vinröd 100 st	fp	618 486
Vinröd, avtagbar hätta 100 st	fp	618 605
Rosa 100 st	fp	618 487
Rosa, avtagbar hätta 100 st	fp	618 606

NYHET!

HELPIE

Bitstöd, tunghållare och sug i ett!

Upptäck din extra hjälp i vardagen – HELPIE!

HELPIE är framtaget för att enkelt och kontrollerat utföra behandlingar helt utan assistans samtidigt som den förbättrar patientens komfort.

Bitstödet är lätt sviktande och patienten kan svälja utan att det påverkar bitstödet placering. HELPIE kopplas enkelt till den vanliga sugen där sugöppningens placering håller munbotten fri från vätskor.

Tungan hålls säkert på plats med hjälp av HELPIE och ger ett fritt arbetsfält. HELPIE bidrar till att behandlingstiden minskar för patienten och ger förbättrad ergonomi för tandvårdspersonal.

Tillverkad i miljövänlig plast som är komposterbar. Latexfri. Engångs.



Vill du veta mer?
Kontakta DAB Kundtjänst
08-506 505 05



Crystal Tip

WESTSIDE RESOURCES



Engångskanyler för kombinationssprutor som eliminerar korskontaminering.

Total separering av vatten och luft, inget läckage.

Kan böjas och anpassas till önskad vinkel, som bibehålles under hela behandlingen, utan att påverka genomströmningen.

Släta adaptrar som underlättar hygienrutinen.

Finns i två olika utföranden som erbjuder olika sprayflöden, Original och HP

		Art nr
Classic regnbåge 250 st	fp	105 240
Classic regnbåge bulk 1500 st	fp	105 241
HP regnbåge 250 st	fp	105 242
HP vit 250 st	fp	105 243
HP blue 250 st	fp	105 244
HP regnbåge bulk 1500 st	fp	105 245
HP vit bulk 1500 st	fp	105 246
HP blå bulk 1500 st	fp	105 247
HP lila bulk 1500 st	fp	105 248
Adapter Adec Unit/Heka	st	105 249
Adapter Luzzani	st	105 250
Adapter Dentsply Sirona C8	st	105 251
Adapter Cefla Anthos	st	105 252
Adapter Dentsply Sirona 4000	st	105 253
Adapter Cefla Anthos SP (NY)	st	105 254
Adapter KaVo K4	st	105 255
Adapter KaVo Estetica	st	105 256
Adapter Luzzani minibright	st	105 257

AdaptaPal

DIRECTA

Ergonomisk, hygienisk och flexibel adapter för salivrör.

Kan autoklaveras i 120° upp till ca. 30 gånger.

		Art nr
Blå för 6,5 mm ytterdiameter/11 mm sugadapter, 4 st	fp	158 010
Gul för 11 mm ytterdiameter/11 mm sugadapter, 4 st	fp	158 011
Grön för 4 mm ytterdiameter/6,3 mm sugadapter, 4 st	fp	158 012



Hygoformic Universal

ORSING

Polypropen-/polyetenplast.

		Art nr
Vit för vuxna 2000 st	fp	158 869
Blå för vuxna 1000 st	fp	158 860
Lime för vuxna 1000 st	fp	158 861
Rosa för vuxna 1000 st	fp	158 862
Vit för vuxna 100 st	fp	158 877
Vit för barn 1000 st	fp	618 114
Tillbehör		
Hygoformic adapter 100 st	fp	158 871

**Dubbeladapter**

ORSING

Adapter i polyeten för två Hygoformic.
Ej autoklaverbar.

		Art nr
DA10 10 st	fp	618 263

**Enkeladapter**

ORSING

Hård adapter i polypropen.
Autoklaverbar.

		Art nr
H6 6,5 mm för Hygoformic, 10 st	fp	618 266
H11 6,5–11 mm för salivsug, 10 st	fp	618 265
H16 11–16 mm för salivsug, 10 st	fp	618 267

**Top Dent Adapter**

TOP DENT

Adapter för spiralsug, 4,5 cm lång, 6,5 mm i diameter, polyeten.

		Art nr
Mjuk 100 st	fp	618 260

**SweFlex**Salivsug för engångsbruk, i miljövänlig polyetenplast.
Effektiv tunghållare.
Lätt att ansluta till alla unitslangar, diameter 6–7 mm.

		Art nr
Salivsug 100 st	fp	158 882



NYHET!

CRYSTAL TIP®

Blästerspetsar som eliminerar korskontaminering

- Släta och hygieniska engångsblästerspetsar
- Omedelbart torr luft, inget läckage
- Slank profil och en mer ergonomisk design som ger bättre sikt
- Kan böjas och anpassas till önskad vinkel för optimal tillgänglighet utan att påverka genomströmningen



Crystal Tip Original - 95mm

- Längre än HP vilket ger bättre sikt och åtkomlighet i det posteriora området.
- 4 luftkanaler som erbjuder ett försiktigare sprayflöde.

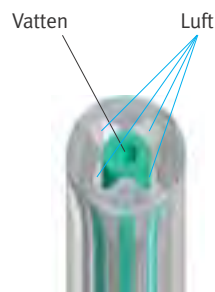

HP (HighPressure) – 65mm

- Kortare än originalet och t.ex. lämplig vid behandling av barnpatienter eller när ett kortare arbetsavstånd föredras.
- 2 luftkanaler som ger starkare och mer fokuserad spray än originalet.

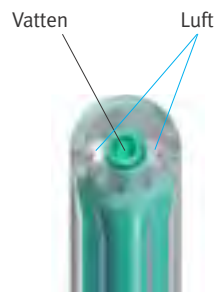

Saknar du adapter?

Kontakta DAB kundtjänst 08-506 505 05



Top Dent Kirurgsug

TOP DENT

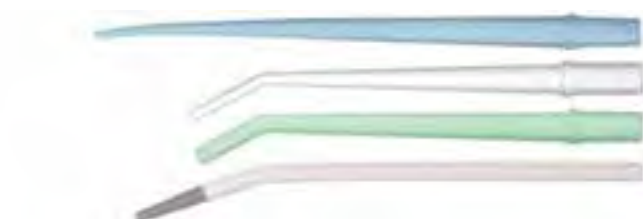

Autoklaverbar kirurgsug för 11 mm sugadapter. Steritip för 6,5 mm sugadapter.

		Art nr
Blå 2,5 mm öppning, 25 st	fp	158 896
Vit 3 mm öppning, 25 st	fp	158 894
Grön 6 mm öppning, 25 st	fp	158 895
Steritips sterilförpackad, 2,5 mm öppning, 20 st	fp	158 026

Medena öronsug

Sterila.

		Art nr
Mo457 Munstycke 17 cm, 3,5 mm ø, 100 st	fp	158 936
Mo458 Munstycke 17 cm, 4,0 mm ø, 100 st	fp	158 937
MO450 Munstycke 17 cm, 6,2 mm ø, 100 st	fp	158 938
Mo350 Sugset munstycke 12 cm och slang 2 m, 4,3 mm ø, 50 st	fp	158 941
Mo408 Sugset munstycke 17 cm och slang 2 m, 4,0 mm ø, 50 st	fp	158 940



Sugset

Steril.

		Art nr
M9276 Slang 2 m, munstycke 22,5 cm, 6 mm ø,	st	158 943



Surg-O-Vac

W&H

Öron/kirurgsug, autoklaverbar för 11 mm adapter.

		Art nr
Vit, 3 mm öppning 25 st	fp	158 880
Grön, 6 mm öppning 25 st	fp	158 890



LÄTT.
RÄTT.
SMART.

~ Sedan 1903 ~

Kvalitet är vårt viktigaste mervärde



DAB Dental är kvalitetscertifierat av Intertek
och innehar följande certifikat



Intertek



Intertek



Intertek

» Allt för din säkerhet



DAB Dental AB
Box 423
194 04 Upplands Väsby



08-506 505 00



www.dabdental.se

dab

Brickor & tillbehör

11

Hu-Friedy kassett för 8 instrument

HU-FRIEDY

Rostfri halvbricka för 8 instrument.
Mått 152 x 184 x 34 mm.
Med tillbehörsfack.
Idealisk för diagnostik och profylax.

		Art nr
Bricka	st	416 402



Hu-Friedy kassett för 18 instrument

HU-FRIEDY

Rostfri kirurgibricka för 18 instrument
Mått 290 x 184 x 34 mm med
tillbehörsfack och clips för saxar.

		Art nr
Bricka	st	416 400



Hu-Friedy kassett

HU-FRIEDY

Rostfri bricka för 12 instrument. Med handtag för att enkelt kunna lyftas ur sterilcontainern och bibehålla sterilitet. Med tillbehörsfack och med plats för en Lagenbeck- och en Middeldorpf-sårhake. Passar i Hu-Friedy sterilcontainer.

		Art nr
Bricka till container	st	416 414

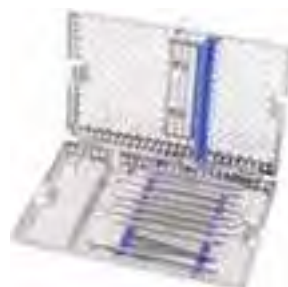

Hu-Friedy Sterilcontainer

HU-FRIEDY



Container för sterilisering för dentalt bruk. Teflonfilter i lock och botten låter ånga och tryck passera in i containern vid sterilcykeln. Sterilsigillet fästes på locket och säkerställer att inte containern öppnats. De olika storlekarna gör det flexibelt och möjligt att ha upp till 3 instrumentkassetter eller att bipacka ex medikamentkoppar och skrymmande instrument. Levereras utan kassetter, sigill och filter.

Teflonfilter (PTFE) för sterilcontainer. / Levereras i förpackning med 2 st. Storlek 95x215 mm. / För upp till 1200 sterilcykler.

		Art nr
För 1 kassett 312x190x50 mm	st	416 410
För 1 kassett 312x190x65 mm	st	416 411
För 2 kassetter 312x190x100 mm	st	416 412
För 3 kassetter 312x190x135 mm	st	416 413
Tillbehör		
Teflonfilter till container 2 st	fp	416 417
Märketiketter 100 st	fp	416 418
Sterilsigill 100 st	fp	416 419



HU-FRIEDY IMS KASSETTER NY GENERATION

Unik, sofistikerad ergonomisk design
med revolutionerande ny hålbild
för optimal användning i RDG.

MÖJLIGA FÄRGVAL

0 = Röd
1 = Grå
2 = Vit
3 = Orange
4 = Lila (ny)
5 = Gul
6 = Lavendel
7 = Svart (ny)
8 = Blå
9 = Grön
11 = Turkos (ny)

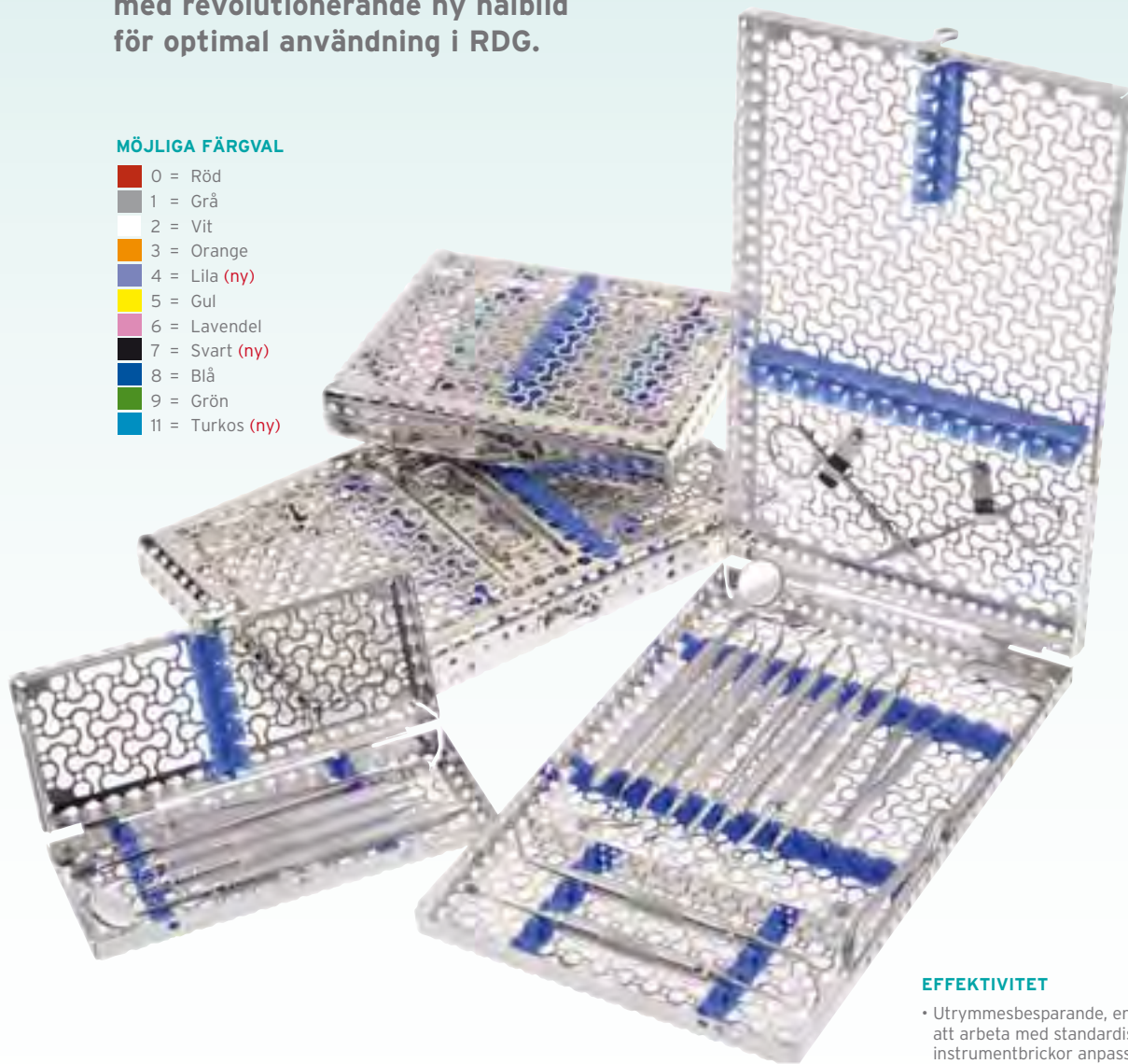

ORDNING OCH REDA

- Bättre kontroll av instrument, förbrukningsmaterial och tillbehör före och efter behandling
- Färgkodade kassetter och instrument anpassade efter behandling och användare
- Lättare att hitta och indentifiera tydligt märkta kassetter
- Professionell uppdukning och presentation av sterila behandlingsset
- Användning av kassetter kräver mindre utrymme jämfört med lagring av Instrument i lådor

SÄKERHET

- Reducerar arbetet med förorenade instrument till ett minimum och minskar därmed risken för skador och infektioner
- Manuell rengöring krävs endast i undantagsfall. Vilket reducerar risken för skador och infektioner
- säker transport av förorenade instrument

SKYDD OCH FÖRVARING AV INSTRUMENT

- Förhindrar skador (brott, böckning etc.) tack vare en säker, fastspänd förvaring i kassetter
- Kassettförvaring minskar risken att förlora eller förlägga instrumenten
- Instrumenten är placerade så att de kan rengöras optimalt (t.ex. är gångjärnsförsedda instrument i öppet läge).

EFFEKTIVITET

- Utrymmesbesparande, enklare att arbeta med standardiserade instrumentbrickor anpassade efter behandlingen
- Mindre förberedelser, organiserad förvaring, kassetterna märkta för olika behandlingar
- Hela kassetten med instrument är klar för rengöring och sterilisering, och kan utan ytterligare åtgärder köras i ultraljudsbad, RDG och autoklav
- Sparar material och minimerar manuell insatts i jämförelse med konventionell packning i separata sterilpåsar.
- kortare förberedande tid och mindre manuellt arbete genererar ökad produktivitet för hela teamet

PractiPal Komplet

DIRECTA

Bricksystem med praktiska tillbehör, genomtänkt med säker hygienrutin. Flera brickor kan sättas ihop. Får plats i en standardkassett.
Borr-/filställ för 16 borr eller 28 filar, brickan har plats för 9 instrument.
Autoklaverbar 135°. Mått 280 x 188 x 37 mm.

Bricka komplett innehåller:

2 st halvbrickor med 2 clips och instrumentbygel.
Borr-/filställ, Multiblock, 5 st av varje engångs:
Multikopp, pointsask, avfalls kopp, foamkudde



		Art nr
Bricka komplett		
● Grå	fp	416 200
● Röd	fp	416 227
● Gul	fp	416 228
● Blå	fp	416 229
● Grön	fp	416 230
● Lila	fp	416 256
● Rosa	fp	416 257
● Ljusgrön	fp	416 258
● Orange	fp	416 259

Practipal Halvbricka

DIRECTA

Halvbricka med 2 clips och instrumentbygel.
Brickan har plats för 9 instrument.
Mått 140 x 188 x 37 mm.

		Art nr
● Grå	st	416 202
● Röd	st	416 211
● Gul	st	416 212
● Blå	st	416 213
● Grön	st	416 214
● Lila	st	416 260
● Rosa	st	416 261
● Ljusgrön	st	416 262
● Orange	st	416 263



Practipal Tillbehör

DIRECTA

Borr-/filställ har utrymme för 16 borr eller 28 filar.

Borr-/filställ	Art nr	Multiblock-hållare	Art nr		
● Grå	st	416 204	● Grå	st	416 205
● Röd	st	416 215	● Röd	st	416 219
● Gul	st	416 216	● Gul	st	416 220
● Blå	st	416 217	● Blå	st	416 221
● Grön	st	416 218	● Grön	st	416 222
● Lila	st	416 268	● Lila	st	416 272
● Rosa	st	416 269	● Rosa	st	416 273
● Ljusgrön	st	416 270	● Ljusgrön	st	416 274
● Orange	st	416 271	● Orange	st	416 275



PractiPal Compact Kit Borr

DIRECTA

Bricksystem med praktiska tillbehör, genomtänkt och säker hygienrutin. Flera brickor kan sättas ihop. Två brickor får plats i en standardkassett.

Autoklaverbar 135°. Mått 140 x 188 x 37 mm.

Bricka compact kit borr innehåller: Bricka med plats för 9 instrument, bygel, 2 clips, compact borrställ, compact adapter, 4 st avfallskoppar.

Borrstället rymmer: 8 FG, 5 VST/HST, 2 förlängda borr.



		Art nr
Bricka compact kit borr		
● Grå	fp	416 251
● Röd	fp	416 252
● Gul	fp	416 253
● Blå	fp	416 254
● Grön	fp	416 255
● Lila	fp	416 293
● Rosa	fp	416 294
● Ljusgrön	fp	416 295
● Orange	fp	416 296

PractiPal Compact Kit Fil

DIRECTA

Bricksystem med praktiska tillbehör, genomtänkt och säker hygienrutin. Flera brickor kan sättas ihop. Två brickor får plats i en standardkassett.

Autoklaverbar 135°. Mått 140 x 188 x 37 mm.

Bricka compact kit fil innehåller: Bricka med plats för 9 instrument, bygel, 2 clips, compact filställ, compact adapter, 4 st avfallskoppar.

Filstället rymmer: 13 filar, *e*/förlängda.



		Art nr
Bricka compact kit fil		
● Grå	fp	416 284
● Röd	fp	416 285
● Gul	fp	416 286
● Blå	fp	416 287
● Grön	fp	416 288
● Lila	fp	416 289
● Rosa	fp	416 290
● Ljusgrön	fp	416 291
● Orange	fp	416 292

PractiPal Peg Free

DIRECTA

Autoklaverbar 135°. Mått 140 x 188 x 37 mm.

Bygel kan ej användas på denna bricka.

		Art nr
Peg Free bricka + 2 clips	fp	416 239

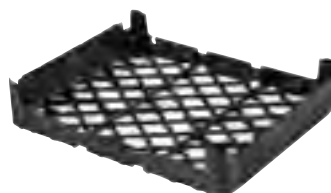

Practipal Compact Borrställ

DIRECTA

Borrstället rymmer: 8 FG, 5 VST/HST, 2 förlängda borrh.

Borrställ compact		Art nr
● Grå	st	416 245
● Röd	st	416 246
● Gul	st	416 247
● Blå	st	416 248
● Grön	st	416 249
● Lila	st	416 264
● Rosa	st	416 265
● Ljusgrön	st	416 266
● Orange	st	416 267



Practipal Compact Filställ

DIRECTA

Filstället rymmer: 13 filar, e/förlängda.

Filställ compact		Art nr
● Grå	st	416 240
● Röd	st	416 241
● Gul	st	416 242
● Blå	st	416 243
● Grön	st	416 244
● Lila	st	416 280
● Rosa	st	416 281
● Ljusgrön	st	416 282
● Orange	st	416 283



PractiPal Instrumentbygel

DIRECTA

		Art nr
● Grå	st	416 203
● Röd	st	416 223
● Gul	st	416 224
● Blå	st	416 225
● Grön	st	416 226
● Lila	st	416 276
● Rosa	st	416 277
● Ljusgrön	st	416 278
● Orange	st	416 279



PractiPal Tillbehör

DIRECTA



		Art nr
Multikoppar 300 st	fp	416 206
Pointsask 300 st	fp	416 207
Avfallskopp 300 st	fp	416 208
Foamkudde liten, l=3,0 b=1,5, h=1,3 cm, 300 st	fp	416 209
Foamkudde stor, l=5,1, b=3,8, h=2,7 cm, 50 st	fp	416 231
Clips 2 st	fp	416 210
Ljusskydd 5 st	fp	416 297

Glädjen och effektiviteten av att ha PractiPal i praktiken.

Tyst, lätt och färgstark, ett rent nöje att arbeta med. Den glasfiberförstärkta brickan är tillverkad av mycket slitstark plast som inte absorberar värmen från autoklaver eller diskdesinfektorer, vilket underlättar rengöringsprocessen och sänker energikostnaderna.



DIRECTA
directadental.com

DirectaDentalGroup

DIRECTA **topdental** **ORSING** **parkell**
directadental.com

Practipal Mini

DIRECTA

Minibricka för 5 instrument. Mått 80 x 188 x 37 mm.

Halvbricka med instrumentbygel	Art nr	Instrumentbygel Mini	Art nr
● Grå st	416 310	● Grå	416 320
● Röd st	416 311	● Röd	416 321
● Gul st	416 312	● Gul	416 322
● Blå st	416 313	● Blå	416 323
● Grön st	416 314	● Grön	416 324
● Lila st	416 315	● Lila	416 325
● Rosa st	416 316	● Rosa	416 326
● Ljusgrön st	416 317	● Ljusgrön	416 327
● Orange st	416 318	● Orange	416 328

**Rostfri med urtag**

DIRECTA

Mått 284 x 184 x 17 mm

	Art nr
Urtag på tre sidor	417 093

**Rostfria**

DIRECTA

Mått botten 284 x 184 x 17 mm.

Mått lock 287 x 186 x 39 mm

	Art nr
Botten, slät	416 162
Lock, slät	416 163
Botten, perforerad	416 164
Lock, perforerat	416 165

**Strindbergbricka**

DIRECTA

Komplett endodontibricka.

Mått botten 284 x 184 x 17 mm.

Lock 287 x 186 x 39 mm

	Art nr
Strindbergbricka	416 355

**LK Normalbricka**

Instrumentbricka av svart plast.

Autoklaverbar i 140 °C.

Mått 284 x 184 x 17 mm.

	Art nr
Perforerad utan inredning	416 964



LK Specialbricka

Instrumentbricka av svart plast med utrymme för 14 instrument.
Autoklaverbar i 140 °C.



		Art nr
För 14 instrument, 284 x 184 x 20 mm	st	416 960
Insatsnät, 120 x 190 mm	st	416 961

LK Insatsbricka

Bricka för 13 instrument tillverkad av svart plast.
Kan placeras i rostfria brickor och aluminiumbrickor.
Autoklaverbar i 140 °C.



		Art nr
För brickor, 284 x 184 mm	st	416 962

LK Minibricka

Tillverkad av svart plast med utrymme för 8 instrument.
Autoklaverbar i 140 °C.



		Art nr
För 8 instrument, 130 x 175 mm	st	416 963

LM Servo

LM

Tillverkad av fiberförstärkt svart plast.
Autoklaverbar.
Mått kassett för 8 instr 180 x 136 x 28 mm
Mått kassett för 5 instr 180 x 86 x 28 mm



		Art nr
För 8 instrument	st	417 102
För 5 instrument	st	417 103

Dappenbägare

		Art nr
Rostfri	st	411 210



Brännare

HAGER & WERKEN



APT III



Blue Flame 1500



APT gas



Kisagbrännare



Kisag-gas

		Art nr
Apt III	st	HW 2020
Blue Flame 1500	st	HW 2024
Gas , påfyllningsgas till Apt III och Blue Flame 1500, 200 ml	fp	HW 2021
Kisag	st	HW 9500
Gas , påfyllningsgas till Kisag, 400 ml	fp	HW 9501

Rostfri burk

		Art nr
10 cm i diam inkl lock	st	408 341
12 cm i diam inkl lock	st	408 343

**Instrumentburk**

Rostfri.

		Art nr
9 x 3 cm	st	409 028
10 x 5 cm	st	409 029

**Automat för bomullsrollar**

Lunamat, bomullsrollautomat, "byrålådatyp", tar fram 2-3 rullar varje gång.

Parotimat, bomullsrollautomat. Rymmer 50 parotisrullar.

Roll O Mat, bomullsrollautomat.

		Art nr
Lunamat	st	407 112
Parotimat	st	407 113
Roll O Mat	st	407 115

**Pelletsask**

DIRECTA

		Art nr
Rostfri, 50 x 20 x 10 mm	st	416 083



Borrask

DIRECTA

		Art nr
Rostfri, 48 x 27 x 9 mm	st	416 084

**Medikamentkopp**

DIRECTA

		Art nr
Rostfri, 50 x 24 x 10 mm	st	416 086

**Medikamentkopp**

Rostfri

		Art nr
30 ml	st	416 100
200 ml	st	416 101
300 ml	st	416 102

**Millimeterskala**

		Art nr
Svart	st	416 091

**Tredelad ask**

DIRECTA

		Art nr
Aluminium med lös inredning, 50 x 50 x 12 mm	st	416 077



Top Dent Filställ 8

TOP DENT

		Art nr
Rostfritt för 8 filar	st	416 056
Tillbehör		
Silikonmarkeringar, blå, gul, röd, grön, 8 st	fp	416 057

**Filställ aluminium**

DIRECTA

		Art nr
För 38 filar, 105 x 50 x 25 mm	st	416 081
Mini för 20 filar, 50 x 50 x 25 mm	st	416 093

**Filställ LK**

		Art nr
Aluminium för 21 filar	st	416 066
Skumgummikudde, 35 x 30 x 25 mm	fp	416 067

**Sendoline NiTiTEE Filställ**

SENDOLINE

		Art nr
Rostfritt för 8 filar	st	416 055

**Twin-Bloc Organizer**

DENTSPLY SIRONA

Kombinerar de två mest populära hjälpmedlen i ett ställ.
Organisera, rengör på den ena sidan och mät länd på den andra sidan.
Autoklaverbar.

		Art nr
Aluminium för 21 filar	st	412 685
Skumkudde	fp	416 103



Protaper filställ

DENTSPLY SIRONA

		Art nr
Filställ för 8 filar	st	416 071

**Clean-Grip**

DIRECTA

		Art nr
Clean-Grip , höjd 30 mm, ø 40 mm	st	416 087
Skumplastrondell , ø 40 mm, 500 st	fp	416 065

**Kronring filställ**

DIRECTA

		Art nr
Kronring filställ rostfritt	st	416 070
Skumgummikudde, 50 x 50 x 25 mm, 50 st	fp	416 090

**Reston**

3M ORAL CARE

Självhäftande skumgummi för t.ex. endobrickans använda filar.
Klipp till önskad storlek.

		Art nr
Ark, 25 x 200 x 300 mm5 st	fp	691 101

**TOP DENT**

Top Dent Brickpapper
– Finns i flera färger och storlekar

LÄTT.
RÄTT.
SMART.

~ Sedan 1903 ~

Grundades 1903



26 pulpit med apikal paradontit
Rotbehandling pulpekotmi och kalciumhydroxid inlägg

» **Vi har länge bekämpat smärta
och arbetat för en bättre tandhälsa**



DAB Dental AB
Box 423
194 04 Upplands Väsby



08-506 505 00



www.dabdental.se

dab

Utrustningstillbehör

12

Dürr utbyteskassett

DÜRR



Recycling-boxar med utbyteskassetter för Dürr amalgamavskiljare. Innehåller utbyteskassett och desinfektionsmedel. Den utbytta kassetten skickas för återvinning i medföljande förpackning.

		Art nr
För Combiseparator och VSA300	st	156 625
För CAS-1	st	156 627
För AZ 100	st	156 623
För CA 4	st	156 628

Ansiktsskydd

Vista Tec skyddsglasögon

POLYDENTIA

Skyddsglasögon med ofärgad plast. Bågen återanvänds och linsen fästes på skalmen. Finns i 6 olika färger.

Start kit innehåller 1 båge och 5 skyddslinser

Vit	fp	700 082
Gul	fp	700 083
Blå	fp	700 084
Rosa	fp	700 086
Grön	fp	700 087
Transparent	fp	700 085
Refill		
Skyddslinser 5 st	fp	700 088
Skyddslinser 10 st	fp	700 089
Start kit innehåller 1 båge och 5 skyddslinser		



Vista Tec Visir

POLYDENTIA

Skyddvisir med ofärgad plast. Bågen återanvänds och visiret fästes på skalmen. Finns i 6 olika färger.

Start kit innehåller 1 båge och 5 visir

Vit	fp	700 098
Gul	fp	700 099
Blå	fp	700 102
Rosa	fp	700 100
Grön	fp	700 101
Transparent	fp	700 103
Refill		
Visir 5 st	fp	700 104
Visir 10 st	fp	700 105
Start kit innehåller 1 båge och 5 visir		



Vista Tec Clipon

POLYDENTIA



Clipon träs på glasögonskalmen på dina vanliga glasögon. Passar både till Vista Tec skyddsglasögon och visir. Linsen eller visiret träs in i Clipon. L-Clipon är anpassad för glasögon med lupp, detta visir är vidare, så lupporna får plats under visiret.

		Art nr
Clipon 2 st clips, 5 visir	fp	700 096
L-Clipon 2 st clips, 5 visir för lupp	fp	700 097

Googles

TOPDENTAL

Skyddsglasögon med ofärgad plast. Bågen återanvänds och linsen fästes på skalmen. Kan även användas över glasögon. Innehåller 10 bågar och 25 skyddslinser



		Art nr
Start kit	fp	164 735

Skyddsglasögon

		Art nr
Skyddsglasögon ofärgade, med sidoskydd	st	700 069



Uvex skyddsglasögon

UVEX

		Art nr
Uvex Astro	st	164 730



Peko Reko

Skyddsvisir.

		Art nr
Peko Reko Skyddsvisir, Vit	st	700 065



Op-D-Op

Reflexfritt skyddsvisir med "diademfattning".
Innehåll komplett set: 1st diadem, 2st helvisir, 1st minivisir

		Art nr
Op-D-Op Skyddsvisir, Vit	fp	700 066
Op-D-Op Skyddsvisir, Lila	fp	700 062
Op-D-Op Skyddsvisir, Blå	fp	700 064
Tillbehör		
Visir	st	700 067



Hörselskydd

Dämpar 38 dB vid 8000 Hz. Tvättbar med mild tvållösning.

		Art nr
Caboflex 600	fp	160 014
Tillbehör och förbrukning		
Separata proppar spetsiga 10 par	fp	160 012
Separata proppar runda 10 par	fp	160 016



Exempel på kombinations sprutor – så att du vet vilken Crystal Tip Adapter du ska ha – Det finns fler på marknaden än dessa

SIRONA®  TENEO® Fiber Optic Light Art.nr 105 251			 SPRAYVIT® M1+, C8+, C2+, C3+, C2+ 4000 Art.nr 105 251			 SPRAYVIT® 4000 Art.nr 105 253			UNIC/HEKA®  UNIC/HEKA® Also known as Forest Art.nr 105 249		 UNIC/HEKA® Also known as Forest Continental Profile Art.nr 105 249				
KAVO®  ESTETICA® Fiber Optic Light Art.nr 105 256						 K4® Art.nr 105 255		 1056 S® QR1096		 1056® QR1094		 SYSTEMATICA® Fiber Optic Light QR1080		 SYSTEMATICA® QR1085	
 MINI BRIGHT® Art.nr QR1055		 MINI LIGHT® Art.nr 105 250		 MINI LIGHT® Art.nr 105 250		 MINI MATE® Art.nr 105 250		 MINI MATE® Art.nr 105 250							
CHIRANA®  CHIRANA® QR1236		DCI®  PRESS-RING® DC7256		FARO®  SYR® QR1102		 SM03® QR1100		CASTELLINI®  Threesteril® QR2010		 CASTELLINI® QR2015					

Blästerkanyler

Utrustningstillbehör

Flergångs

		Art nr
1. Adec	st	152 435
2. Luzzani, grå	st	152 436
3. Luzzani, svart	st	152 437
4. Luzzani, mutter, rfr	st	152 438
5. Dentsply Sirona Sprayvit 4000	st	423 00
6. Dentsply Sirona Sprayvit lång m ljus	st	423 06
7. Dentsply Sirona Sprayvit lång	st	423 20
8. Dentsply Sirona Sprayvit kort	st	423 21
9. Dentsply Sirona Sprayvit kort m ljus	st	423 28



Crystal Tip

WESTSIDE RESOURCES



Engångskanyler för kombinationssprutor som eliminerar korskontaminering.
Total separering av vatten och luft, inget läckage.
Kan böjas och anpassas till önskad vinkel, som bibehålles under hela behandlingen,
utan att påverka genomströmningen.
Finns i två olika utföranden som erbjuder olika sprayflöden, Original och HP

Släta adaptrar som underlättar hygienrutinen.

		Art nr
Classic regnbåge 250 st	fp	105 240
Classic regnbåge bulk 1500 st	fp	105 241
HP regnbåge 250 st	fp	105 242
HP vit 250 st	fp	105 243
HP blue 250 st	fp	105 244
HP regnbåge bulk 1500 st	fp	105 245
HP vit bulk 1500 st	fp	105 246
HP blå bulk 1500 st	fp	105 247
HP lila bulk 1500 st	fp	105 248
Adapter Adec Unit/Heka	st	105 249
Adapter Luzzani	st	105 250
Adapter Dentsply Sirona C8	st	105 251
Adapter Cefla Anthos	st	105 252
Adapter Dentsply Sirona 4000	st	105 253
Adapter Cefla Anthos SP (NY)	st	105 254
Adapter KaVo K4	st	105 255
Adapter KaVo Estetica	st	105 256
Adapter Luzzani minibright	st	105 257
Adapter DCI	st	105 258

SaniTip

DENTSPLY SIRONA

Engångskanyler för kombinationssprutor.

Startkiten innehåller en adapter och 10 kanyler.



		Art nr
SaniTip Refill 76 mm 250 st	fp	105 215
SaniTip Refill 57 mm 250 st	fp	105 216
SaniTip Startkit Adec	fp	105 218
SaniTip Startkit L3 för Luzzani Minilight/Minimate	fp	105 222

Seal-Tight

KERR



Engångskanyler för kombinationssprutor. Spetsar kan böjas 90° utan att påverka flödet.

Snabbt och enkelt – byt spets på 5 sekunder. Har en inre gul gummiförsegling, som fungerar som en o-ring varje gång en ny spets monteras. Vatten separeras till en större kanal i mitten och luft till fem separata kanaler.

		Art nr
Seal-Tight Luzzani adapter	st	105 230
Seal-Tight KaVo adapter	st	105 231
Seal-Tight Adec adapter	st	105 233
Seal-Tight Dentsply Sirona 4000 adapter (ej bild)	st	105 232
Seal-Tight kanyl refill 200 st	fp	105 234

Seal-Tight Spectrum

KERR

Engångskanyler för kombinationssprutor. Sorterade färger: vit, plommon, blå, aqua, grön, gul, orange, cerise.



		Art nr
Seal-Tight Spectrum kanyl refill 200 st	fp	105 237

Defibrillator

CARDIAC SCIENCE

Defibrilleringselektroder för Powerheart G5 AED defibrillator.

Elektroderna är avsedda för engångsanvändning och levereras i förpackning om 1 par.

		Art nr
Defibrilleringselektroder Vuxen 1 par	fp	106 343
Defibrilleringselektroder Barn 1 par	fp	106 344



XO Odontosurge

XO CARE



Odontosurge spetsar/elektroder Passar till Odontosurge 2, 3 och 4.
Spetsar markerade med röd punkt följer med vid köp av Odontosurge 4.

		Art nr
01 Nål tunn rak	•	st 111 901
02 Nål tunn vinklad 45°		st 111 902
03 Ögla ø 3 mm		st 111 903
04 Ögla ø 5 mm	•	st 111 904
05 Diamant rak		st 111 905
06 Loop tunn 7 x 1,5 mm		st 111 906
08 Diamant vinklad 45°		st 111 908
09 Kula liten 1,5 mm		st 111 909
10 Kula stor 3,0 mm	•	st 111 910
11 Nål grov rak	•	st 111 911
12 Nål grov vinklad 45°		st 111 912
13 Hake grov vinklad 45°	•	st 111 913
14 Hake tunn vinklad 45°	•	st 111 914
15 Ögla ø 10 mm	•	st 111 915
17 Loop tunn vinklad 45°		st 111 917
21 Oval liggande vinklad 45°		st 111 921
43 Nål grov vinklad 45°		st 111 943

COLTENE Perfect TCS

COLTENE



Coltene spetsar/elektroder för Strobex, Ultron, Perfect TCS och TCS II.

		Art nr
12. S-6012A, 45° Kniv rak 2 st	fp	107 402
13. S-6013A, 45° Kniv konisk 2 st	fp	107 403
15. S-6015A, 45° Ögla lång 2 st	fp	107 405
16. S-6016A, Rak Ögla lång 2 st	fp	107 406
17. S-6017A, 45° Ögla diamant 2 st	fp	107 407
18. S-6018A, 90° Rak kort 2 st	fp	107 408

DENTSPLY SIRONA Sirotom

DENTSPLY SIRONA



Sirotom Spetsar/elektroder för Sirotom.

		Art nr
1. Rak	st	109 821
2. Nål vinklad 45°	st	109 822
3. Loop vinklad 45°	st	109 823
4. Romb vinklad 45°	st	109 824
5. Nål vinklad 90°	st	109 825
6. Rund ögla 45°	st	109 826
7. Kula stor 3 mm Ø	st	109 827
8. Kula liten 1,7 mm Ø	st	109 828
10. Nål vinklad 45°	st	109 830
Set nr 1-8	fp	109 831

ENDO Bordsapparater

Apexlokalisator Apex ID

KERR ORTODONTICS



		Art nr
Läppkrok 5 st	fp	107 301
Filklämma 2 st	fp	107 302
Filgaffel A	st	107 303
Mätkabel	st	107 304

Apexlokalisator Elements Diagnostics

KERR ORTODONTICS

		Art nr
Läppkrok 5 st	fp	107 322
Mätkabel	st	107 321

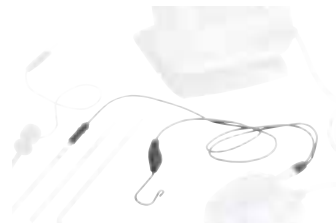

Apexlokalisator Propex II

DENTSPLY SIRONA

		Art nr
Läppkrok, Propex II 5 st	fp	107 426
Filklämma, Propex II / Pixi 2 st	fp	107 425
Kablar, Propex II	st	107 428

**Apexlokalisator Propex Pixi**

DENTSPLY SIRONA

		Art nr
Filklämma, Propex II / Pixi 2 st	fp	107 425
Mätkabel 55 cm, Propex Pixi	st	107 389

**Apexlokalisator S5 Apex Locator**

SENDOLINE

		Art nr
Läppkrok 5 st	fp	107 455
Filklämma 2 st	fp	107 469
Mätkabel	st	107 468

**Pulpatrestare Dahlin**

DAHLIN

Dahlin-elektroden är av ledande silikongummi.
14 cm lång. Räcker till ca 20 st behandlingar.

		Art nr
Dahlin gummielektrod grön, längd 14 cm	st	155 770

**Pulpatestare Pulppen**

		Art nr
Pulppen Gummielektrod 25 st	fp	155 772
Pulppen Batteri TR175/7V	st	107 415



Pointsskärare Gutta Cut

VDW

GuttaCut spetsar finns i fyra olika former och när du köper en ny GuttaCut medföljer en av varje.

När du behöver nya spetsar levereras varje form i förpackning om 4 st. Spetsarna är autoklaverbara.

		Art nr
Spets Nr. 1, 4 st	fp	107 463
Spets Nr. 2, 4 st	fp	107 464
Spets Nr. 3, 4 st	fp	107 465
Spets Nr. 4, 4 st	fp	107 466



Härdljus

Light-Tip

Placeras på ljusledarens spets och används som kondenseringspets under pågående ljushärdning. Kalldesinficeras.

Finns med cirkulär resp. elliptisk spets för ljusledare med angiven diameter.

		Art nr
Light-Tip Ø 8 mm 2 st	fp	165 005
Light-Tip Ø 9 mm 2 st	fp	165 006
Light-Tip Ø 9,5 mm 2 st	fp	165 004
Light-Tip Ø 10 mm 2 st	fp	164 888
Light-Tip Ø 12 mm 2 st	fp	165 003
Light-Tip II Elips Ø 8 mm 2 st	fp	165 001
Light-Tip II Elips Ø 9 mm 2 st	fp	165 002
Light-Tip II Elips Ø 10 mm 2 st	fp	164 882
Light-Tip II Elips Ø 12 mm 2 st	fp	164 884



Contacta

Contacta är en smal ljusledande spets där ena sidan är konvex och motstående sida är formad efter approximallådans insida.

Spetsen är försedd med ett fäste som trycks fast över ljusledaren.

Räcker till ungefär 20–30 fyllningar. Tillverkas av polykarbonat. Kalldesinficeras.

		Art nr
Contacta Small 7,8–9,5 mm Ø 5 st	fp	165 007
Contacta Medium 9,5–11,0 mm Ø 5 st	fp	165 008
Contacta Large 11,0–12,5 mm Ø 5 st	fp	165 009



MO Wing

MERIDENT

Ett ergonomiskt designat härdljusskydd med bra greppvänlighet.

Maximalt skydd för både operatör och assistent.

Vinklat för bättre åtkomst och mindre "blänk".

		Art nr
Bländskydd. L: 24 cm total längd, L till vinkel: 12 cm. B: 11 cm-15,5 cm	st	164 050



Anti Glare

IVOCLAR VIVADENT

Bländskydd för ljusledare.

		Art nr
Anti Glare för ø 8–13 mm ljusledare, mjuk kon 3 st	fp	165 521

**Bländskydd**

Bländskydd för härdljus.

		Art nr
Bländskydd hand-shield	st	701 034
Bländskydd cure-shield	st	701 033

**Uvex Skyper**

Skyddar mot alla härd- och bleklampor.
Verkar inom våglängdsområdet 210-520 nm.
Godkända av NIOM.

		Art nr
Uvex Skyper super fit	st	164 729

**Ultra Tect**

Skyddar mot alla härd- och bleklampor.
Orange, passar även glasögonbärare.

		Art nr
Ultra Tect	st	164 732

**Bluephase**

IVOCLAR VIVADENT

Bländskyddet passar alla olika diametrar av ljusledare.
Ovalt och lätt kupat.

		Art nr
Bluephase Bländskydd	st	165 509
Bluephase Hygienskydd 5 x 50 st	fp	165 514
G2 Ljusledare ø 10 mm	st	165 536
G2 Batteri	st	165 533
Style Ljusledare ø 10 mm	st	165 539
Style Hygienskydd 50 st	fp	165 541
Style Batteri	st	165 542

**Elipar**

3M ORAL CARE

		Art nr
DeepCure S Ljusledare ø 10 mm, svart	st	164 014
DeepCure S Bländskydd	st	164 015

		Art nr
S10 Ljusledare ø 10 mm, ofärgad	st	164 022
S10 Batteri	st	164 021



DEMI

KERR RESTORATIVES



För DEMI, DEMI Plus och DEMI Ultra härdljuslampor.

		Art nr
DEMI Ultra Bländskydd	st	164 083
DEMI Ultra Ljusledare	st	164 082
DEMI Ultra Hygienskydd 100 st	fp	164 084
DEMI/DEMI Plus Hygienskydd 250 st	fp	164 076
DEMI Batteri	st	164 074
DEMI Plus Batteri	st	164 078

Lysta

LYSTA



Bländskydd, reservlinser och hygienpåsar för Lysta LCD 88 med ljuslins.

Standard ljusledare \varnothing 8 mm, 60° för LCD 89xx m.fl. Bländskydd för ljusledare med 8 mm diameter. Fyll testformen med komposit, härda, och kontrollera sedan hur djupt härdningen nått under de förutsättningar du valt.

		Art nr
Lysta LED LCD 88 Bländskydd, engångs 100 st	fp	164 727
Lysta LED LCD 88 Reservlins 2 st	fp	120 76
Lysta LED LCD 88 Hygienskydd 100 st	fp	164 726
Lysta LED LCD 89 Ljusledare, standard \varnothing 8 mm, 60°	st	164 721
Lysta bländskydd stort, elipsform	st	164 724
Lysta bländskydd litet 10 st	fp	164 723
Testform härdning	st	164 875

MiniLED

DENTSPLY SIRONA

Bländskydd i form av en liten plastkon att placera längst fram på ljusledaren.

Ljusledare, ofärgad. Diameter: 7,5 mm.

		Art nr
Bländskydd 5 st	fp	164 091
Ljusledare \varnothing 7,5 mm	st	893 03



Optilux

KERR RESTORATIVES

		Art nr
Bländskydd för Ø 5–13 mm ljusledare	st	164 069
Ljusledare Turbo Ø 8 mm	st	164 053



SmartLite

DENTSPLY SIRONA



SmartLite Hygienskydd passar både SmartLite PS och Focus.

		Art nr
Smartlite Hygienskydd 300 st	fp	165 492
SmartLite Focus Batteri	st	165 491
SmartLite Focus Bländskydd 5 st	fp	165 493

SPEC 3 LED

COLTENE



		Art nr
Bländskydd 8*11 20 st	fp	164 031
Bländskydd 11*11 20 st	fp	164 032
Bländskydd Skiva	st	164 033
Hygienskydd 100 st	fp	164 034
Ljusledare 8 mm TURBO (Std)	st	164 035
Ljusledare 11 mm	st	164 036
Batteri	st	164 037

Translux

KULZER

Bländskyddet passar till både Translux, Translux Wave och Translux 2Wave.

		Art nr
Bländskydd, plastkon	st	165 507



VALO

ULTRADENT

För VALO och VALO Cordless härdljuslampor.

		Art nr
VALO Hygienskydd 500 st	fp	164 026
VALO Cordless Hygienskydd 500 st	fp	164 027
VALO Cordless Batteri 2 st	fp	164 028



DAC & Assistina Förbrukning

W&H



Assistina 301 Plus Servetten byts vid behov. Utsugsfiltret byts lämpligen varje gång du öppnar en ny flaska olja.

Assistina 301 Plus & Assistina 3x3 Luftfiltret på tryckluftslangen bör bytas 1 gång om året.

DAC NitroClean rengöringstablett Placeras direkt i kammaren och används dels vid rengöring av homogena instrument i insatskorg, och dels vid rengöring av kammare & slangar.

		Art nr
DAC Universal Dispenser - Skötselolja sprayflaska 200 ml	st	182 891
DAC Universal MK3 och Advance - Skötselolja nr 2 blå 200 ml	st	182 892
Assistina 301 och DAC 2000 & Universal - Skötselolja 500 ml	st	182 889
Assistina 3 x 3 - Skötselolja MD-200, patron 200 ml	st	104 439
Assistina 301 - Rengöringsmedel, 1000 ml	st	182 890
Assistina 3x3 - Activefluid Rengöringsmedel,	st	104 440
Assistina 301 - Servett 20 st	fp	104 436
Assistina - Luftfilter, till tryckluftslangen	st	770 80
Assistina 301 - Utsugsfilter, för 301 Plus	st	104 437
DAC - NitroClean rengöringstablett 100 st	fp	182 893

Top Dent Skötsel spray

TOP DENT

Top Dent Skötsel spray för inre rengöring och smörjning av hand-/vinkelstycken etc. Levereras med standard sprayhatt men utan nipplar.

		Art nr
Top Dent Skötsel spray 500 ml	st	182 763



Dentsply Sirona Skötsel spray

DENTSPLY SIRONA

T1 Spray är en miljövänlig skötselolja för smörjning/rengöring av Dentsply Sirona hand- och vinkelstycken, turbiner och luftscalers. Levereras med standard sprayhatt men utan nipplar.

		Art nr
T1 Spray 250 ml	st	179 055
Tillbehör		
Spraynippel turbin/Dentsply Sirona	st	179 053
Spraynippel turbin/KaVo MULTIflex	st	179 050
Spraynippel turbin/W&H RotoQuick	st	179 051
Spraynippel lågvarv/Standard ISO-fattning	st	179 052
Spraynippel lågvarv/Dentsply Sirona T1 Classic	st	179 054



W&H Skötsel spray

W&H

MD 400 Service Oil F1 är en syntetisk olja för optimal invändig rengöring och smörjning av W&H lågvarvsinstrument, turbiner, luftscalers etc. Komplettera med sprayhatt beroende av instrumenttyp.

		Art nr
MD 400, Serviceolja 400 ml	st	177 915
Tillbehör		
Sprayhatt för vinkelstycken	st	177 917
Sprayhatt för turbiner med ljus	st	177 918



eBite

DENTOZONE

Nyhet!



Bitblock tillverkade i autoklaverbar silikon. Finns i storlekarna XS, S, M, L och XL och säljs styckvis.

LED Silikonskydd. Autoklaverbart flergångsskydd som inte bara minskar risken för smittöverföring utan även ger ett ökat skydd mot mekanisk påverkan. Träs ovanpå hygienskyddet och används om inte bitskydd används.

Hygienskydd. Engångs hygienskydd i plast. Säljs i förpackning om 100 st/fp.

		Art nr
Bitblock XS	st	854 743
Bitblock S	st	854 744
Bitblock M	st	854 745
Bitblock L	st	854 746
Bitblock XL	st	854 747
LED Silikonskydd	st	854 748
Hygienskydd 100 st	fp	854 749

Intraoral kamera

Top Dent Intraoralkamera

ACTEON

Nyhet!

Genom att använda hygienskydd minskar du inte bara risken för korskontaminering utan skyddar även linsen från slitage och föroreningar. Avsedda för Top Dent / Sopro 617.

		Art nr
Hygienskydd 500 st	fp	114 443



Kariesdetektor

DENTSPLY SIRONA

Passar Dentsply Sirona SIROInspect kariesdetektor.

		Art nr
Fiberledare 90 ^o	st	107 505
Fiberledare 90 ^o 3 st	fp	107 506
Fiberledare 140 ^o	st	107 507
Fiberledare 140 ^o 3 st	st	107 508
Diagnosglasögon, orange	st	107 510
Filterskiva 2 st	fp	107 512
Batteri	st	107 504



Fiberljus

Har din motor eller snabbkoppling en utbytbar halogenlampa kan du med största sannolikhet uppgradera från halogen till LED.

LED har avsevärt bättre livslängd och som regel bättre ljus och lägre värmeutveckling.

Några tips på vägen:

- Sjelva lampsockeln behöver vara likadan på halogen och LED
- Lyser inte din LED direkt: Lyft ur lampan, vrid den ett halvt varv och sätt tillbaka den (om sockeln är symmetrisk).
- Ibland kan unitens strömförsörjning till lampan behöva justeras om för att din LED ska fungera korrekt. Rådgör gärna med din tekniker.

		Art nr
A. KaVo Halogen Turbin/Motor	st	155 800
B. KaVo Multi LED Turbin/Motor	st	104 251
C. Bien-Air Halogen Motor	st	155 801
D. W&H Halogen Turbin	st	155 802
E. W&H Halogen LX Motor	st	155 803
F. NSK Halogen Turbin/Motor	st	155 804
G. Dentsply Sirona Halogen Turbin, brun sockel	st	155 805
H. Dentsply Sirona Halogen Motor, grön sockel	st	155 806
I. Dentsply Sirona LED Turbin/Motor/Scaler/Bläster	st	155 807



Operationsbelysning

		Art nr
XO Lamp 12 V/50 W (Bild 1)	st	119 427
Faro 24 V/150 W (Bild 2)	st	119 420
Adec, PM Delight, Siemens, Isolight/Eurodent 24 V /150 W (Bild 1)	st	119 421
Lectra, Flex Integral, Multilux, Adec Performer 12 V / 55 W (Bild 2)	st	119 424
Solica 24 V/70 W (Bild 2)	st	119 425
Dentsply Sirona Sirolux C6 12 V/50 W (Bild 2)	st	152 99
Dentsply Sirona Sirolux SF 20 V/115 W (Bild 2)	st	153 00
Dentsply Sirona Sirolux F 24 V/150 W (Bild 2)	st	153 02
Fimet Vision 12 V/50 W (Bild 2)	st	119 426
Fimet Spectra 35 W (Bild 2)	st	152 12

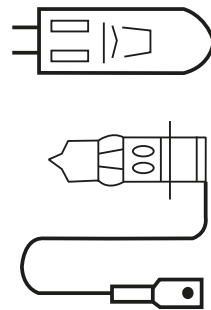

LÄTT.
RÄTT.
SMART.

~ Sedan 1903 ~

Utbytbara halogenlampor



Vi har Nordens största reservdelslager
Ring oss på 08-506 505 66

Varmt välkommen!



Gemini

ULTRADENT

Nyhet!

Fiber 5 mm Böjbara och förbehandlade engångsspetsar. Längd 5 mm. Levereras i förpackning om 25 st.

Fiber 7 mm Böjbara engångsspetsar. Längd 7 mm. Levereras i förpackning om 25 st.

Skyddsglasögon Ska bäras av såväl operatör som patient och assistent vid behandling.
Vid köp av Gemini laser ingår 3 st skyddsglasögon.

Grepphylsa handstycke Autoklaverbar grepphylsa som om du har en eller ett par extra ger dig möjlighet att direkt ta en steriliserad grepphylsa inför varje behandling.

		Art nr
Fiber 5 mm 25 st	fp	107 491
Fiber 7 mm 25 st	fp	107 492
Skyddsglasögon	st	107 493
Grepphylsa handstycke	st	107 494

SIROLaser 1

DENTSPLY SIRONA



		Art nr
Fibertråd 200 µm / svart ände / 3 m	st	107 437
Fibertråd 320 µm / gul ände / 3 m	st	107 438
Fiberavbitare	st	107 478
Spets 30°, 45°, 60° (60° end. för 200 µm fiber)	fp	107 446
Skyddsglasögon patient	st	107 442
Skyddsglasögon operatör, glasögonbärare	st	107 447

SIROLaser Advance/Xtend

DENTSPLY SIRONA



		Art nr
Fiber 200 µm 5 st	fp	107 472
Fiber 320 µm 5 st	fp	107 473
Fiberavbitare	st	107 478
Engångsspets 100 st inkl böjverktyg	fp	107 474
Bleknings-kit 1 x Specialspets + 1 x 320 µm fiber	fp	107 476
Skyddsglasögon patient	st	107 442
Skyddsglasögon operatör, glasögonbärare	st	107 447
Grepphylsa handstycke	st	107 477

SIROLaser Blue

DENTSPLY SIRONA



		Art nr
Fiberavbitare	st	107 478
EasyTip Fiber 320 µm 25 st	fp	107 483
MultiTip Ljusledare 4 mm	st	107 481
MultiTip Ljusledare 8 mm	st	107 482

Active Dental Laser

TREATLITE CORP



		Art nr
Ljusledare Intra oral	st	107 449

Bien-Air

BIEN-AIR

Olika motorer kan ha olika antal o-ringar.
Även om bara en o-ring ser dålig ut kan det vara
lämpligt att byta alla på en gång.

		Art nr
Bien-Air O-ring	st	602 26

		Art nr
Bien-Air Halogen	st	155 801

**KaVo**

KAVO

Olika motorer kan ha olika antal o-ringar.
Även om bara en o-ring ser dålig ut kan det vara
lämpligt att byta alla på en gång.

		Art nr
KaVo O-ring	st	600 82

Använder du halogenlampa idag men är sugen på LED så
passar Multi LED direkt i din KaVo-motor.
LED har avsevärt bättre livslängd och som regel bättre ljus
och lägre värmeutveckling.
I enstaka fall kan elektroniken för ljuset behöva justeras,
men i de flesta fall fungerar bytet direkt.

		Art nr
KaVo Halogen	st	155 800
KaVo Multi LED	st	104 251

**Dentsply Sirona**

DENTSPLY SIRONA

Olika motorer kan ha olika antal o-ringar.
Även om bara en o-ring ser dålig ut kan det vara
lämpligt att byta alla på en gång.

		Art nr
Dentsply Sirona O-ring	st	603 52

Lyser inte din LED direkt: Lyft ur lampan,
vrid den ett halvt varv och sätt tillbaka den.

		Art nr
Dentsply Sirona Halogen	st	155 806
Dentsply Sirona LED	st	155 807

**Printer**

Här hittar du förbrukning för printern/skrivaren till din
autoklav eller diskdesinfektor.

			Art nr
Etiketter Quadro etikettskrivare	1000 st/rulle	st	121 268
Printerpapper DP 24 & DP 40		st	121 191
Printerpapper Martel 5 st		fp	121 194
Printerpapper Neos		st	121 195
Printerpapper Miele Star SP 700		st	121 196
Printerpapper Miele PRT 100 5 st		fp	121 530
Bläckpatron Miele PRT 100		st	121 529
Färgband DP 24/40 2 st		fp	121 192
Färgband Miele Star		st	121197
Färgband Quadro etikettskrivare		st	121 269



Dentsply Sirona Sirosonic

DENTSPLY SIRONA



Dentsply Sirona spetsar för SIROSON S/C8/L, SIROSONIC L/TL och PerioSonic (PerioScan) scalers.

Kontrollera alltid i bruksanvisningen för din scaler hur den spets du är intresserad ska användas och att den passar till just din scaler.

Alla spetsar och set levereras beroende av modell med kombinyckel eller endonyckel. Undantag gäller ENDO L No. 5 där nyckelsats beställs separat.

ENDO L No. 5

Hållare med ställbart djupstopp som tillsammans med t.ex. ESI-instrument används för effektiv renspolning av rotkanaler.

Hållaren levereras utan nycklar och instrument. Vill du få ihop ett komplett kit rekommenderar vi att du kompletterar med 109815 Nyckel-kit, 109819 Nyckel djupstopp och 109783 EMS Spets ENDO ESI.

IP1 Set SIROIMPLANT

Hållare inkl. 5 st IP 1 arbetsdelar med spets i specialplast, chucknyckel samt spetsnyckel ENDO. För rengöring och borttagning av biofilm på implantat och restaurationer av metall & keramer. För extra arbetsdelar se 109843.

CEM-set 6L:

Innehåller 1 st CEM-spets 6L, 2 st kontakttippar samt spetsväxlare.

		Art nr
1L , Grov depuration lingualt, buccalt.	st	109 801
2L , Fin depuration lingualt, buccalt, approximant.	st	109 802
3L , Bilateral depuration subgingivalt, interdental.	st	109 803
4L , Universal depuration.	st	109 804
4PS SIROPERIO, Rak, depuration & diagnos med PerioScan	st	109 816
PE1 SIROPERIO, Rak, tunn, depuration i djupa fickor	st	109 814
PE2 SIROPERIO, Böjd H, depuration i djupa fickor	st	109 844
PE3 SIROPERIO, Böjd V, depuration i djupa fickor	st	109 817
ENDO L No. 5 , hållare för ESI-instrument	st	109 807
IP1 Set SIROIMPLANT	fp	109 842
CEM-set 6L	fp	109 808
Kombinyckel	st	109 810
Nyckel-kit för ENDO L No. 5 (Ej bild)	fp	109 815
Nyckel djupstopp för ENDO L No. 5 (Ej bild)	st	109 819
Refill IP1 SIROIMPLANT Arbetsdelar (Ej bild) 5 st	fp	109 843
Mätkort för spetsar nr 1-4L, 4PS och PE1. (Ej bild)	st	109 805

SIROPERIO-set:

Innehåller 3 st spetsar (PE1, PE2, PE3) + spetsväxlare.

SIRORETRO-set:

Delvis diamanbelagda spetsar i två storlekar och specialvinklade H resp. V för preparation inför retrograd rotfyllning. Innehåller 4 spetsar (KR, KL, GR, GL)

SIROPREP-set:

Delvis diamanbelagda spetsar för minimalinvasiv preparation av små aproximala kaviteter. Två storlekar samt anpassade för distal resp. mesial preparation. Innehåller 4 spetsar (M1, D1, M2, D2)

		Art nr
SIROPERIO-set (Ej bild)	fp	109 809
SIRORETRO-set (Ej bild)	fp	109 811
SIROPREP-set (Ej bild)	fp	109 812

IP1 Set SIROIMPLANT

Hållare inkl. 5 st IP 1 arbetsdelar med spets i specialplast, chucknyckel samt spetsnyckel ENDO. För rengöring och borttagning av biofilm på implantat och restaurationer av metall & keramer. För extra arbetsdelar se 109843.

EMS Piezon

EMS



EMS Piezon original scalerspetsar tillverkas i en för EMS unik kirurgistållegering. Tillverkningsprocessen är avancerad, med upp till 31 produktionssteg för att uppnå reproducerbar exakthet i rörelsen hos varje spets. Spetsarna genomgår en speciell poleringsprocess som ger en fin yta och bidrar till lång livslängd. Varje spets granskas individuellt.

Om inte annat anges ingår kombinyckel FV-060 till varje spets.

Kontrollera dina spetsar regelbundet. 2 mm slitage innebär 50 % förlorad effekt. Mätkort för de vanligaste spetsarna kan du beställa kostnadsfritt från oss.

		Art nr
A / DS-001A, - Scaling. Universal	st	109 784
B / DS-003A, - Scaling. För linguala ytor	st	109 769
C / DS-002A - Scaling & bondingrester	st	109 768
D / DS-005A - Kron- & broborttagning	st	109 785
P / DS-011A - Scaling/Perio. Sub- & supragingivalt	st	109 781
PI Refill / DT-065A - Implantat reng.		
4 st utan hållare o nyckel	fp	109 794
DS-010 - Hållare 120 ^o för PI arbetsdel, u nyckel	st	109 795
PL1 / DS-030A - Perio. Böjd vänster	st	109 796
PL2 / DS-031A - Perio. Böjd höger	st	109 797
PL3 / DS-032A - Perio. Lång	st	109 798
PL4 / DS-033A - Perio. Böjd vänster. Kula längst fram	st	109 845
PL5 / DS-034A - Perio. Böjd höger. Kula längst fram	st	109 846
PS / DS-016A - Scaling/Perio. Lång & smal	st	109 782
RT1 / DS-066A - Endo. Konisk m diamantbeläggning	st	109 770
RT2 / DS-067A - Endo. Cylindrisk m diamantbeläggning	st	109 771
RT3 / DT-062 - Endo. Filborttagare		
5 st utan hållare o nyckel	fp	109 772
SP / DT-015A - Restauration.		
För att vibrera ner inlay/onlay	st	109 773
Tillbehör		
DT-018 - Nyckel flat för byte av arbetsdel i hållare DS-010 m.fl.	st	109 799
DT-045- Spetsväxlare/Kombinyckel/Momentnyckel	st	109 793

Dentsply Sirona för EMS

DENTSPLY SIRONA



		Art nr
Start X Tip 3	st	109 733
Start X Tip 4	st	109 734
Proultra Endo Tips sorterad A0631	fp	109 730

Hu Friedy för EMS

HU FRIEDY



		Art nr
Spets UES10 (A) Allround	st	109 720
Spets UEP (P) Universal	st	109 721
Spets UE100 (PS) Lång Perio	st	109 722
Spets UEP3 Perio	st	109 723
Spets UE1D Rak Diamantbelagd	st	109 724
Spets UE2LD Vänster Diamant	st	109 725
Spets UE2RD Höger Diamant	st	109 726

XO Odontoson

XO CARE



		Art nr
Heavy Duty Rak	st	153 551
Universalspets	st	153 559

Satelec Suprason

SATELEC

		Art nr
Spets Nr 1 Universal	st	106 426
Spets Nr 10P	st	106 427
Spetsnyckel	st	106 429



LM Amdent

LM-DENTAL

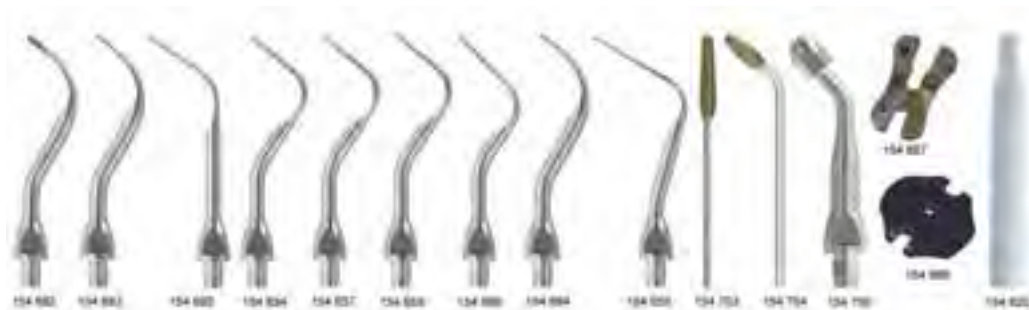

		Art nr
Spets PE-31	st	154 682
Spets PE-32	st	154 683
Spets PE-33	st	154 685
Spets PE-37	st	154 654
Spets PE-37L Vänster	st	154 657
Spets PE-37R Höger	st	154 658
Spets PE-38	st	154 686
Spets PE-39	st	154 684
Spets PE-40	st	154 655
Implantatspets IM-1	st	154 753
Implantatspets IM-2	st	154 754
Instrumenthållare IH-1	st	154 755
Universal nyckel	st	154 687
Universal plastnyckel	st	154 688
Skyddshylsa Vit Power L	st	154 620

Dentsply Cavitron

DENTSPLY SIRONA



		Art nr
30K FSI SLI-10L Vänster	st	153 604
30K FSI SLI-10R Höger	st	153 605
30K FSI SLI-10S Rak	st	153 603

W&H Proxeo

W&H



		Art nr
Spets 1AU	st	177 935
Spets 2AU	st	177 936
Spets 3AU	st	177 937

KaVo

KaVo

Även om bara en o-ring ser dålig ut kan det vara lämpligt att byta alla på en gång.

		Art nr
KaVo O-ring liten	st	600 69
KaVo O-ring stor	st	600 35

Använder du halogenlampa idag men är sugen på LED så passar Multi LED direkt i din KaVo-koppling LED har avsevärt bättre livslängd och som regel bättre ljus och lägre värmeutveckling. I enstaka fall kan elektroniken för ljuset behöva justeras, men i de flesta fall fungerar bytet direkt.

		Art nr
KaVo Halogenlampa	st	155 800
KaVo MULTI LED	st	104 251

**Dentsply Sirona**

DENTSPLY SIRONA

Även om bara en o-ring ser dålig ut kan det vara lämpligt att byta alla på en gång.

		Art nr
Dentsply Sirona O-ring	st	313 09
Dentsply Sirona O-ring, fyrkantprofil	st	313 19

Lyser inte din LED direkt: Lyft ur lampan, vrid den ett halvt varv och sätt tillbaka den.

		Art nr
Dentsply Sirona Halogenlampa	st	155 805
Dentsply Sirona LED	st	155 807

**W&H**

W&H

Även om bara en o-ring ser dålig ut kan det vara lämpligt att byta alla på en gång.

		Art nr
W&H O-ring liten	st	311 22
W&H O-ring stor	st	311 21

Med W&H:s RotoQuick-system sitter ljuskällan i instrumentet, inte i snabbkopplingen, så lampan nedan ska sitta inuti turbinvinkelstycket.

		Art nr
W&H Halogen Turbin	st	155 802



**LÄTT.
RÄTT.
SMART.**

~ Sedan 1903 ~

Du kommer väl ihåg att byta filter

Filtren ska bytas ut minst 1 gång/år eller vid vattenlarm

Nitradem utbytesfilter

Art.nr 121 354



dab

Avjonisering utbytesfilter

GETINGE & DENTSPLY SIRONA



Filtren ska bytas ut minst 1 gång/år eller vid vattenlarm och säljs som refill i endera separata behållare eller kompletta satser.

Innehåll refill VEWAMED DI3G för Quadro och K-serien:

- 3 st avjoniseringsfilter
- 1 fp smörjmedel för o-ringar

Innehåll refill VEWAMED C50EP för HS33:

- 1 st. kolfilter
- 1 st. sedimentfilter
- 1 st. avjoniseringsfilter
- 1 fp. smörjmedel för o-ringar

		Art nr
Vision 125 Utbytesfilter	st	121 253
Permutit CD250, Utbytesfilter 2 st	fp	121 251
DS 200, Utbytesmassa 4 st	fp	104 27
Getinge BD, Utbytespatron	st	121 274
VEWAMED DI3G Utbytesfilter	fp	121 279
VEWAMED C50EP Utbytesfilter	fp	121 266
NitraDem, Utbytesfilter	st	121 354
NitraDem, Slang-kit	st	105 89

Getinge Protein Test

GETINGE

Getinge Protein Test Instrument Surface är ett snabbt och enkelt test för att upptäcka rester av protein på ytor och kirurgiska instrument.

Testet tillhandahåller en semikvantitativ mätning av ytrenhet; ju högre grad av kontaminering från protein, ju snabbare sker färgändringen mot blått och ju mörkare blir den.

Överensstämmer med ISO 15883 avseende rutinkontroll av diskdesinfektor.

- Noggrannhet på 1 µg på mindre än 10 sekunder
- Ingen inkubation behövs
- Färgförändring från klar ljusbrun till blå
- Kostnadseffektiv och enkel att använda.



		Art nr
Proteintest 25 st	fp	121 293

Getinge Wash Monitor Ultrasonic

GETINGE

Getinge Wash Monitor Ultrasonic är en kemisk indikator i form av en teststicka, avsedd för ultraljudsbad.

		Art nr
Teststicka 50 st	fp	121 291
Hållare, rostfri	st	121 292



Helix test Top Dent

TOP DENT

Helix System för att fastställa ångpenetrationskapaciteten vid autoklivering av instrument.

Består av kemiska testremsor som placeras i en plastdosa, i änden av en 1,5 m lång plastslang.

		Art nr
Helix test , behållare m slang + 250 testremsor	fp	121 184



Helix test W&H

W&H

Helix system för att fastställa ångpenetreringen vid autoklivering av håliga instrument.

Består av kemiska testremsor som placeras i en plastdosa, i änden av en 1,5 m lång plastslang.

		Art nr
Helix test, behållare m slang + 250 testremsor	fp	121 182



LÄTT.
RÄTT.
SMART.

~ Sedan 1903 ~



Validering

» Vi hjälper dig att uppfylla kraven!

– Validerar du din autoklav och diskdesinfektor årligen?

» Boka mätning redan idag!

Indikator Browne TST

GETINGE

Browne TST (Time Steam Temperature) Kemisk indikator för ångautoklaver. Anpassad för 134 °C, 5,3 min steriltid. Används vid varje cykel. Om skrivare finns så räcker det med ett test om dagen. Den gula markeringen skall färgas helt blå och förändringen uppstår om relevanta parametrar nått rätt nivå.



		Art nr
TST indikator 100 st	fp	121 183

Indikator Bowie Dick

BROWNE

Bowie Dick ångpenetrationstest, kemisk indikator för 134–138° i 3–3,5 min. Avsedd för autoklaver med BowieDick-program. Rekommenderas som konditionstest för autoklav och vid sterilisering av textilier. Reagerar vid läckage i autoklav och dålig ångmättnad. Färgindikering skall övergå från gul till mörkblå för godkänt resultat.



		Art nr
Bowie Dick test, 3,5 min.20 st	fp	121 181

Indikator SteriGage

3M ORAL CARE

Comply SteriGage Kemisk indikator för ångsterilisation. Reagerar på de kritiska parametrarna i cykeln, såsom EO-koncentration, relativ luftfuktighet, tid och temperatur. Resultatet visas genom färgförändring av ett streck som behöver nå en viss nivå för att indikera att processen är godkänd. För alla program med temperatur mellan 118–138 °C.



		Art nr
SteriGage, 1243B, 118–138 °C100 st	fp	121 193

SonoCheck

SonoCheck är en kemisk indikator för ultraljudsbad. Ändrar färg från grön till gul om allt är OK. Lagringstemperatur 15–30 °C.



		Art nr
SonoCheck 30 st	fp	121 224

STF Load Check

BROWNE

STF Load Check Kemisk indikator för att fastställa rengöringsförmågan hos en diskdesinfektor.
Plattan sätts i en hållare som placeras stående i en korg eller bricka. Efter desinfektionscykeln inspekteras plattan efter röda proteiner. Finns färg kvar på indikatorn är rengöringsförmågan otillräcklig. Lagringstemperatur 0-30° C.



		Art nr
STF Load Check, testremsa 25 st	fp	121 276
STF Load Check, testremsa 100 st	fp	121 221
Hållare	st	121 222

TOSI-test

MEDISAFE

TOSI-test testsystem för att kontrollera rengöringsförmågan hos diskdesinfektorn.
Plattan placeras i en korg eller bricka. Välj gärna alternativ placering för att fastställa effekten även i svåråtkomliga områden. De röda proteinerna skall inte finnas kvar på plattan efter testet. Lagringstemperatur 2–25 °C. Hållbarhet 18 månader.



		Art nr
TOSI test 12 st	fp	121 223

Virofex Pro Test

TOPDENTAL

Virofex Pro Test använder du för att säkerställa att gods är fritt från protein. Stryk teststicken på godset som ska testas, stoppa stickan i ampullen och skruva på locket. Skaka ampullen i 10 s och vänta i 2 minuter. Läs sedan av resultatet.
Brun vätska ger negativt resultat (inget protein finns på godset)
Blå vätska ger positivt resultat (protein finns på godset)



		Art nr
Protein test 20 st	fp	121 234

TOP DENT



Top Dent Helix

– Ångpenetrationstest för att fastställa autoklavens förmåga att sterilisera håliga, rörformiga instrument med lång lumen.

EMS Air-Flow pulver

W&H



EMS original AIR-FLOW® pulver med olika sammansättningar, smaker och kornstorlekar för olika typ av behandling såväl supra- som subgingivalt. Med nya CLASSIC COMFORT och PLUS pulver är du väl rustad för majoriteten av dina behandlingar. Används tillsammans med de olika modellerna av AIR-FLOW® handstycken och bordsapparater.

AIR-FLOW® CLASSIC COMFORT

Med ny formula, fler smaker och större förpackningar tar Classic Comfort över stafettpipen från Classic som rekommenderat standardpulver vid supragingival behandling.

Mindre kornstorlek än Classic gör pulvret skonsammare men fullt tillräckligt för att få en adekvat rengöring i de flesta fall.

- Används supragingivalt
- Natriumbikarbonat
- 4 smaker + Tutti Frutti (2 x Lemon, 1 x Mint, 1 x Cherry)
- Kornstorlek ~ 40 µm
- 4 x 300 g

AIR-FLOW® PLUS

Sammansättningen och den mindre kornstorleken gör att PLUS-pulvret kan användas både vid sub- och supragingival behandling. Beroende av vilket handstycke du använder kan du behandla olika djupa fickor och även implantat.

Jämfört med tidigare innehåller flaskorna nu 20% mer pulver.

- Används supragingivalt på tänder
- Används subgingivalt på tänder & implantat
- Erythritolbaserat
- Kornstorlek ~ 14 µm
- Innehåller 0,3% klorhexedin
- 4 x 100 g

AIR-FLOW® PERIO

Specialanpassat pulver enbart för subgingivala behandlingar av tänder och implantat. Behandlingsdjup beror på vilket handstycke du använder.

- Används subgingivalt på tänder & implantat
- Glycerinbaserat
- Kornstorlek ~ 25 µm
- 4 x 120 g

AIR-FLOW® CLASSIC

En riktig klassiker med citrus smak. Tack vare större kornstorlek än CLASSIC COMFORT kan du även ta dig an riktigt tuffa missfärgningar med CLASSIC-pulvret.

- Används supragingivalt
- Natriumbikarbonat
- Kornstorlek ~ 65 µm
- 4 x 300 g

AIR-FLOW® SOFT

Ska du behandla biofilm och/eller lättare missfärgningar eller bara polera är SOFT ett perfekt val.

- Används supragingivalt
- Glycerinbaserat
- Kornstorlek ~ 65 µm
- 4 x 200 g

		Art nr
CLASSIC COMFORT Lemon 4 x 300 g	fp	106 528
CLASSIC COMFORT Mint 4 x 300 g	fp	106 525
CLASSIC COMFORT Cherry 4 x 300 g	fp	106 524
CLASSIC COMFORT Neutral 4 x 300 g	fp	106 526
CLASSIC COMFORT Tutti Frutti 4 x 300 g	fp	106 527
PLUS 4 x 120 g	fp	106 523
PERIO 4 x 120 g	fp	106 518
CLASSIC Lemon 4 x 300 g	fp	106 522
SOFT 4 x 200 g	fp	106 519

Dentalkudde

TEMPUR

Nackkudde klädd i PU-material, som är tätt mot vätskor men ändå andas. Kan sprittorkas. Finns i två färger.

		Art nr
Dentalkudde Mörkgrå, Storl. 18 x 18 x 10/6 cm	st	815 500
Dentalkudde Mörkblå Storl. 18 x 18 x 10/6 cm	st	815 502
Överdrag Mörkgrå Storl. 18 x 18 x 10/6 cm	st	815 525
Överdrag Mörkblå Storl. 18 x 18 x 10/6 cm	st	815 524
Dentalkudde Small Mörkgrå Storl. 18 x 18 x 8 cm	st	815 516



Dentalkudde komfort

TEMPUR

Plan nackkudde 3,5 cm klädd i PU material, som är tätt mot vätskor men ändå andas. Kan sprittorkas. Finns i två färger.

		Art nr
Komfortkudde Mörkgrå Storl. 18 x 18 x 4,5 cm	st	815 511
Komfortkudde Mörkblå Storl. 18 x 18 x 4,5 cm	st	815 513
Komfortkudde Small Mörkgrå Storl. 18 x 18 x 3,5 cm	st	815 518
Komfortkudde Small Mörkblå Storl. 18 x 18 x 3,5 cm	st	815 517



Svankkudde

TEMPUR

Kudde som placeras i önskat läge mellan ryggen och ryggstödet. Klädd i mörkblå Jerseyklädsel eller PU, material tätt mot vätskor.

		Art nr
Svankkudde Blåjersey Storl. 30 x 25 x 6 cm	st	815 505
Svankkudde Mörkgrå Pu Storl. 30 x 25 x 6 cm	st	815 506

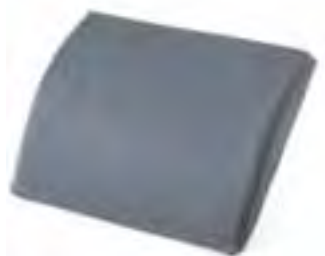

Universalkudde

TEMPUR

Halvrund kudde för användning överallt där kroppen behöver avlastning och stöd, t.ex. under korsryggen eller i knävecket. Klädd i PU-material, tätt mot vätskor.

		Art nr
Universalkudde Mörkgrå Längd 50 cm	st	815 510



Ortodonti

13

Silicon wax

		Art nr
I patientförpackning 50 st	fp	300 302



Cool wax

		Art nr
I patientförpackning 50 st	fp	300 306



Lactona

LACTONA

Med vinkelborste, 3-radig V-formad mittråd.

		Art nr
Orto 201 st	st	300 201



Retainer wire

		Art nr
Bond-A-Braid 1 mm tjock, 15 cm lång 10 st	fp	318 536



Buttons

En förpackning innehåller 10 st

		Art nr
Rund kurvad bas TP, 224-112	fp	333 486
Rund platt bas DB , 22-0470	fp	333 470
Rektangulär kurvad bas TP, 224-113	fp	333 488
Rektangulär platt bas DB , 22-0471	fp	333 471
Plast , 224-800	fp	333 487



Traction Hook

Stängd ögla 10 st i en förpackning

		Art nr
TP, 224-011	fp	333 489



Cleat

TP

10 st i en förpackning

		Art nr
Rund bas för cuspider, 224-114	fp	224 114
Rektangulär bas för premolarer ,224-115	fp	224 115



Fotohake

2 st

	Art nr
Fotohake	300 202



Fotospegel

Dubbelsidig

	st	Art nr
Spegel occlusal	st	307 207
Spegel lingual	st	307 209



Handspegel

HAGER & WERKEN

Handspegel med två speglade sidor, den ena visar 1:1 och den andra 2:1. Diameter 13 cm.
Handtag: greppvänligt vitt plasthandtag. Praktiskt bordsställ medföljer. Idealisk för demonstrationer vid exempelvis profylax.

Vit	st	Art nr
		613 951



Intraorala material

Latex elastics

Färgkodade förpackningar. En förpackning innehåller 20 påsar med 100 elastics i varje.

				Förp.	Art.nr
3/8" 9,53 mm	○	Rosa	362-001	2000 st	337 001
5/16" 7,94 mm	○	Gul	362-000	2000 st	337 000
1/4" 6,35 mm	○	Blå	362-003	2000 st	337 003
3/16" 4,76 mm	○	Röd	362-004	2000 st	337 004
1/8" 3,18 mm	○	Vit	362-005	2000 st	337 005
6/16" 7,94 mm	○	Grön	362-002	2000 st	337 002

Extra oral

Extra orala drag i latex. 1000 st i en förpackning

		Art nr
1/2 x 8 oz	fp	324 484
1/2 x 14 oz	fp	324 485



Zing-O String

7,5m på rulle

		Art nr
.025 klar	st	100 241
.025 grå	st	100 243
.030 klar	st	100 242



Tuff Thread

7,5m på rulle

		Art nr
.025 klar	st	315 025
.030 klar	st	315 030



E-Chain

Clear, latexfri 1,5m på rulle

		Art nr
Small	st	388 050
Mini	st	390 172
Medium	st	389 050
Large	st	390 050



Tuff Chain

GLENROE

Clear, 024 4,5m på rulle.

		Art nr
Open	st	315 000
Open medium	st	315 001
Open Long	st	315 002

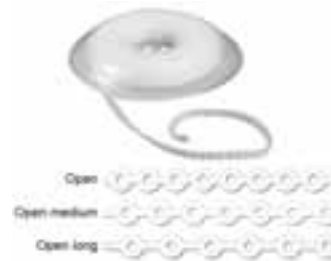

Tuff Tie

Latexfria 1000 st

		Art nr
Klar	fp	315 580
Grå	fp	315 581
Lila	fp	315 582
Vit	fp	315 583
Silver	fp	315 578
Blå	fp	315 579
Gul	fp	315 577



Separationsringar

Latexfria. Med röntgenkontrast 1000 st

		Art nr
SS-2	fp	315 888



Separationsringar

100 st i en förpackning

		Art nr
Sep-A-Rings	fp	353 000



Extraorala material

Jeans huvudhätta

		Art nr
Med 3 hakar, 071-3000	st	310 633
Med 2 hakar, 071-0200	st	310 627



Säkerhetssystem

Jeans huvudhätta. Drag till Jeans huvudhätta se under säkerhetsförslutning.

		Art nr
Jeans huvudhätta, 071-3010	st	310 634



Orthoband nackdrag

Nickelfritt

		Art nr
9A blå 3/4 medium-hård, elastics	st	329 483
9A blå 3/4 medium-hård, elastics x-large	st	329 484



Säkerhetsförslutning

10 st

		Art nr
Light Clear, 600 g	st	310 631
Medium Gul, 750 g	st	310 632



Nackkudde

Orthoband, blå silkestrikå med polyesterbaksida. Nickelfritt.

		Art nr
Nackkudde, 85	st	329 482



Nackkudde

Säkerhetssystem.

		Art nr
Nackkudde, 071-1010	st	310 628



Med stop loops

Med färgkodade skyddshättor. Lång ytterbåge.

		Art nr
Utan cuspid hooks		
1 = 83 mm, gul	st	322 183
2 = 90 mm, blå	st	322 184
3 = 97 mm, grå	st	322 185
4 = 104 mm, grön	st	322 186
5 = 111 mm, röd	st	322 187



Mini-serie

Kort ytterbåge utan cuspid hooks.

		Art nr
Utan stop loops		
90 mm, med stop loops, nr 2	st	322 189
97 mm, med stop loops, nr 3	st	322 193
104 mm, med stop loops, nr 4	st	322 194
111 mm, med stop loops, nr 5	st	322 196

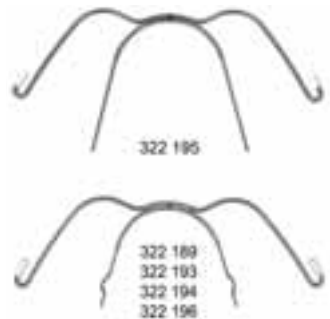

Bandavlyftare

		Art nr
4948	st	300 487
Utbytbara tips till 4998	10 st	fp
		300 488



Brackethållare

		Art nr
Dentronix 219	st	327 219



Nålförare

		Art nr
Härdstål 14 cm	st	301 000



Nålförare

		Art nr
För elastiska ligaturer 14 cm	st	300 004



Bandpåtryckare

		Art nr
Schweik 4952	st	300 111



Bandpåbitare

		Art nr
TP 100-460	st	302 460



Stållinjal

		Art nr
Stål 15 cm	st	323 110



Weingart

		Art nr
Schwartz 5309	st	302 309



Separationstång



		Art nr
Ixon	st	333 841

Hard wire cutter



		Art nr
Ixon dim. upp till .021x.025st	st	333 906
Schwert 5254 dim. upp till .020st	st	302 308

Fjäderböjtång

		Art nr
Schwartz	st	300 481



Munskärmar

		Art nr
OS-I Standard hård 22,5 mm radie	st	993 003
OS-II Standard hård 30 mm radie	st	993 004
OS-SI Standard mjuk 22,5 mm radie	st	993 303
OS-SII Standard mjuk 30 mm radie	st	993 304



**Fler ortodontiprodukter finns
i separat katalog på vår hemsida**

<http://site.dabdental.se/site/mer-info/om-dab/ortodonti.html>

LM activator

LM activator i elastisk silikon. Kan autoklaveras och desinficeras genom kokning.
Hög modell är konstruerad för behandling av öppna bett, är försedd med ett tjockare molarparti.

LM-Activatorns indikationer

- Horisontella och vertikala överbett
- Trångställning i fronten
- Roterande tänder i fronten
- Korsbett av enstaka tänder
- Öppet bett (tjockare hög modell)
- Distalbett
- Saxbett
- Retention

Kontraindikationer

- Klass III bett
- Mittlinjedifferenser som överstiger 3 mm
- Mycket trång överkäke
- Ej erupterade tänder
- Gravt roterade premolarer och molarer



Låg, Kort, Gul

Storlek	DAB art.nr
Nr 35	329 473
Nr 55	329 478
Nr 60	329 479
Nr 65	329 477
Nr 70	329 486

Storlek __ LM art.nr

10	94010LS
15	94015LS
20	94020LS
25	94025LS
30	94030LS
● 35	94035LS
40	94040LS
45	94045LS
50	94050LS
● 55	94055LS
● 60	94060LS
● 65	94065LS
● 70	94070LS



Låg, Lång, Blå

Storlek	DAB art.nr
Nr 40	329 465
Nr 45	329 474
Nr 50	329 462
Nr 55	329 475
Nr 60	329 471
Nr 70	329 481

Storlek __ LM art.nr

● 40	94040L
● 45	94045L
● 50	94050L
● 55	94055L
● 60	94060L
65	94065L
● 70	94070L

Modell med en kortare molarsektion där 2:a molaren ej erupterat.

Modell med längre molarsektion där båda molarna erupterat.



Hög, Kort, Orange

Storlek	DAB art.nr
Nr 35	329 469
Nr 40	329 468
Nr 50	329 472
Nr 55	329 467

Storlek __ LM art.nr

20	94020HS
25	94025HS
30	94030HS
● 35	94035HS
● 40	94040HS
45	94045HS
● 50	94050HS
● 55	94055HS
60	94060HS
65	94065HS
70	94070HS

Modell med kortare molarsektion där 2:a molaren ej erupterat.



Hög, Lång, Grön

Storlek	DAB art.nr
Nr 45	329 461
Nr 50	329 464
Nr 55	329 463
Nr 60	329 466

Storlek __ LM art.nr

● 45	94045H
● 50	94050H
● 55	94055H
● 60	94060H
65	94065H
70	94070H

Modell med längre molarsektion där båda molarna erupterat.

Orthosizer

Mätsticka till Aktivator DAB art.nr ____ ● 329 470

Mätinstrument för bestämning av aktivatorstorlek.
Kan fästas på instrumentspegelns spets.
Autoklaverbar.

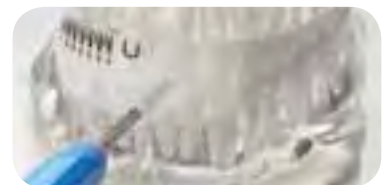

Storlekar märkta med ● ingår i DAB ordinarie sortiment.
Övriga storlekar går att beställa via DAB Kundtjänst 08-506 505 05

Behandlingsutrustning

14

Super-Port

BPR SWISS



BPR SWISS erbjuder Schweiztillverkad portabel utrustning med precis de egenskaper och valmöjligheter du behöver för mobil tandvård. Välj mellan olika grundenheter och komplettera sedan med operationsstol, operationsbelysning och operatörsstol – allt konstruerat för att snabbt och enkelt kunna packas ihop, transporteras och ställas upp hos dina kunder/patienter.

SUPER-PORT:

3-funktionsspruta.

Bien-Air lågvarvmotor med LED + display & 30 minnesplatser.

EMS elscaler med LED.

Turbinslang & ljusförsörjning för LED

Löstagbara instrumentslangar.

Separat vattenflaska.

Sugmotor med behållare och 1 st sugslang.

Integrerad oljefri kompressor.

Inkl. Denta-Trolley

SMART-PORT-Premium

Som SUPER-PORT men utan turbinslang.

SMART-PORT:

Som SMART-PORT Premium men utan display och minnesplatser, samt med manuell varvtalsinställning för elmotorn.

COMBI-PORT Premium (se bild):

En enklare version av SMART-PORT Premium med separat, oljefri kompressor på vagn och utan Denta-Trolley.

MÅTT

SUPER-PORT / SMART-PORT / COMBI-PORT / Premium: 470 x 340 x 190 mm

Denta-Trolley: 365 x 315 x 410 mm

COMBI-PORT Kompressor m vagn: 520 x 520 x 750 mm

VIKT

SUPER-PORT: 16 kg

SMART-PORT / Premium: 11 kg

COMBI-PORT Premium: 8 kg

Denta-Trolley: 8 kg

COMBI-PORT Kompressor m vagn: 34 kg

		Art nr
Super-Port	st	111 149
Smart-Port Premium	st	111 140
Smart-Port	st	111 146
Combi-Port Premium	st	111 141

Denta-Chair 303

BPR SWISS

Denta-Chair 303 Uppfyller alla krav för en mobil operationsstol. Dess intelligenta design och högkvalitativa finish samverkar för att ge en robust men samtidigt bekväm och hjälpsökande lätt operationsstol som enkelt transporteras, monteras och demonteras.

- Det smarta konstruktionen av Denta-Chair 303 gör det möjligt att sätta upp eller plocka ihop stolen på mindre än 30 sekunder.
- Flyttbar som en liten vagn. Efter att stolen vikts ihop drar man ut ett integrerat telesophandtag och kan sen enkelt dra stolen på de inbyggda hjulen.
- Bekväm stoppning med premium klädsel.
- Det smidiga ryggstödet justeras steglöst och rör sig synkront med benstödet.
- Dubbelartikulerande nackstöd

Max patientvikt: 170 kg

Vikt: 17,5 kg

Mått: 580 x 380 x 600 mm

Nyhet!

		Art nr
Denta Chair 303	st	111 142

Denta-Doctors Stool 303

BPR SWISS

Denta-Doctors Stool 303 Bekväm operatörsstol med handaktivator som enkelt sätts ihop och plockas isär.

- Monteras/demonteras enkelt på mindre än 30 sekunder
- Transportväska medföljer
- Höjjustering via reglerbar gasfjäder
- Bekväm stoppning och premiumklädsel.

Vikt: 5,5 kg

Diameter sits: 340 mm

Sithöjd: 500 - 630 mm

Nyhet!

		Art nr
Denta Doctors Stool 303	st	111 143

TOP DENT**Kompressor**

Non-Woven

70% rayon

30% polyester

Hög absorption

Luddar ej

4-vikt



Behandlingar i vårdhem och hembesök görs enkelt!



**Med den bärbara plug-and-play
SMART-PORT PREMIUM uniten.**

Lätt transport:

11 kg transporteras rullande på
DENTA-TROLLEY vagnen

Enkel och bekväm behandling:

Full prestanda som på
kliniken (sugeffekt 220 l/min!)



BPR 
SWISS

Innovation made in Switzerland

BPR Swiss GmbH
Dental Mobility
Weststrasse 16
CH-3672 Oberdiessbach
Switzerland

Internet: www.bpr-swiss.com
Telephone: +41 (0) 31 506 06 06
Telefax: +41 (0) 31 506 06 00
E-Mail: info@bpr-swiss.com

Sun LED 2017

BPR SWISS

Sun LED G 2017 Nu är uppföljaren till Sun LED Classic här, med högre ljusintensitet, beröringsfri dimmer och ny touchpanel. En otroligt flexibel operationsbelysning för användning med BPR's mobila utrustning och som tillgodoser alla krav på prestanda, ergonomi, hygien och miljö. Monteras enkelt på operationsstol Denta-Chair 303 och viks ihop vid transport eller förvaring.

Nyhet!



- Kan slås av/på samt dimras via den nya touchpanelen eller den inbyggda beröringsfria sensorn.
- Hygieniskt utformad. Material av högsta kvalitet med högglossbehandlade och absolut homogena ytor.
- Ingen infraröd strålning, vilken annars torkar ut sår och saktar ner läkningsprocessen
- Ingen UV-strålning
- Hög driftsäkerhet och inga underhållskostnader
- Enastående livslängd på över 50 000 timmar
- Miljövänlig. Återvinningsbar och innehåller inga tungmetaller.
- Ingen risk för implodering (jfr fluorescerande lysrör)
- Hög säkerhet tack vare låg spänning

Ljusintensitet: 70 000 lux vid 70 cm avstånd
 Dimmer: 0, 20, 40, 60, 80 och 100%
 Ljusfält diameter: 10-18 cm
 Färgtemperatur: 5500 K (dagsljuskvalitet)
 CRI: > 95
 Energieffektivitet: < 20 W

		Art nr
Sun LED G 2017	st	111 148

Sun LED Transportväska

BPR SWISS

Sun LED Transportväska ger perfekt skydd för belysningen när den ska förvaras eller förflyttas.

Denta-Trolley ger dig smidiga förvaringsmöjligheter för instrument, förbrukning m.m. samtidigt som användning och transport förenklas ytterligare. Vid behandling kan du placera din Smart-Port eller Smart-Port Premium ovanpå Dental Trolley och får därigenom en bra arbetshöjd. Denta-Trolley ingår vid köp av Smart-Port och Smart-Port Premium.

Nyhet!



		Art nr
Sun LED Transportväska	st	111 145
Denta-Trolley	st	111 147

TOP DENT

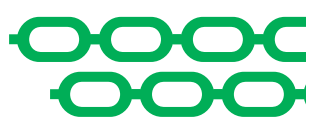

Top Dent Dentostan

– Sterila resorberbara kuddar för snabb och effektiv hämning av blödning

Intego Ambidextrous

DENTSPLY SIRONA

Nyhet!



INTEGO Ambidextrous. Med INTEGO Ambidextrous finns det äntligen en behandlingsenhet som passar lika bra för både högerhänta och vänsterhänta tandläkare. Du behöver inte längre nöja dig med halvdana kompromisser där du t.ex. bara flyttar sughållaren, utan får nu tillgång till en komplett lösning där både brygga, operationsbelysning, fontänenhet och assistentenhet på ett ögonblick flyttas över till motsatt sida. Omställningen är så otroligt enkel, snabb och smidig att du utan problem ställer om utrustningen mellan varje patient om du så vill.

Ambidextrous-funktionen finns både för INTEGO Standard och Pro med hängande (TS) eller stående (CS) slangar. Utöver de möjligheter detta ger, får du följande fördelar med Ambidextrous:

- Ekonomisk - Säker investering som passar optimalt för både höger- och vänsterhänta.
- Ergonomisk - Utan kompromisser ger utrustningen perfekt ergonomi för både höger- och vänsterhänta.
- Effektiv - 15 sekunder är allt du behöver för att ställa om utrustningen.
- Unik, semi-automatisk rotationsmekanik för säker konvertering.
- Extremt utrymmessnål. Fordrar inte större behandlingsrum än en INTEGO utan Ambidextrous.
- Behandlingsstolen står alltid på samma plats vilket ger dig oförändrad närhet till skåpinredning och fast installerad utrustning, såsom intraoral röntgen m.m.
- En perfekt lösning för alla kliniker där fler tandläkare turas om att använda samma behandlingsutrustning.

		Art nr
Std Ambidextrous	st	112 024
Pro Ambidextrous	st	112 063

Intego Standard

DENTSPLY SIRONA



INTEGO Standard är perfekt för dig som prioriterar basfunktioner och enkelt handhavande i hygienisk, modern och ergonomisk design. Och detta till ett mycket förmånligt pris, utan avkall på den höga kvalitet du hittar hos Dentsply Sironas produkter.

- Behandlingsutrustning med kompakt platsbesparande unit.
- EasyPad knappsats för enkelt och intuitivt handhavande.
- Kompakt assistentenhet med bra rörelsefrihet.
- Kontrollerad vattenkvalitet med självförsörjande färskvattenflaska.
- LEDview Plus eller LEDlight operationsbelysning (bild) med beröringsfri sensor.

INTEGO Standard kan beställas med hängande (TS) eller stående (CS) slangar.
För INTEGO Ambidextrous (omställbar höger/vänster) se separat avsnitt.

		Art nr
Grundenhet	st	112 000

Intego Pro

DENTSPLY SIRONA



INTEGO Pro. INTEGO är den bästa utrustningen i sin klass. Den är baserad på den innovativa kraften och prisbelönta designen från Dentsply Sironas redan existerande behandlingsutrustningar.

- Integrerat, omfattande hygienkoncept för optimalt resultat.
- EasyTouch pekskärm (tillval) och integrerad fotkontroll för enkelt och intuitivt handhavande.
- Flexibel assistentenhet lämplig för behandling med eller utan assistent.
- Gott om tillval med stort mervärde.
- LEDview Plus (bild) eller LEDlight operationsbelysning med beröringsfri sensor.

INTEGO Pro kan beställas med hängande (TS) eller stående (CS) slangar.
För INTEGO Ambidextrous (omställbar höger/vänster) se separat avsnitt.

		Art nr
Grundenhet	st	112 040

Sinius

DENTSPLY SIRONA



Sinius. En ny högre klass av effektivitet! Ett behandlingskoncept för större frihet i behandlingen. Sinuus kännetecknas av en instrumentbrygga med touchpanel, hängande instrumentslangar och ergonomiskt parallellarmssystem utmed stolsbasen.

Konfigureras enkelt utifrån en grundenhet som bestyckas med hjälp av olika tillvalspaket, innehållande allt från instrumentering och operationsbelysning till ökad komfort för patienten.

- EasyTouch kontrollpanel för enkel och intuitiv användning.
- Brygga med hängande slangar och plats för 5 + 1 instrument.
- ErgoMotion – synkroniserad sits- och ryggrörelse utan avklädningseffekt och med bibehållen nackstödsposition.
- Dubbelartikulerande alt. motordrivet (tillval) nackstöd.
- Termoklädsel och reglerbart svankstöd för patienten (tillval).
- Endo-funktion med integrerad apexlokalisator (tillval).
- PC-styrning via fotkontrollen och EasyTouch kontrollpanel.
- Integrerbar intraoral USB-kamera (tillval) och extra USB-uttag
- Multifunktionell fotkontroll, kabel alt. trådlös (tillval).
- Fontänenhet med sugrengöringssystem, integrerad vattendesinfektion (tillval) samt vrid- och löstagbar fontänskål i glas.
- LEDview Plus operationsbelysning (tillval) med beröringsfri sensor.

		Art nr
Grundenhet	st	112 600

Sinius CS

DENTSPLY SIRONA



Sinius CS. En ny högre klass av effektivitet! Ett behandlingskoncept för större frihet i behandlingen. Sinius CS kännetecknas av en instrumentbrygga med touchpanel, stående instrumentslangar och ergonomiskt armsystem från uniten.

Konfigureras enkelt utifrån en grundenhet som bestyckas med hjälp av olika tillvalspaket, innehållande allt från instrumentering och operationsbelysning till ökad komfort för patienten.

- EasyTouch kontrollpanel för enkel och intuitiv användning.
- Instrumentbrygga med plats för 5 instrument.
- ErgoMotion – synkroniserad sits- och ryggrörelse utan avklädningseffekt och med bibehållen nackstödsposition.
- Dubbelartikulerande eller motordrivet (tillval) nackstöd.
- Termoklädsel och reglerbart svankstöd för patienten (tillval).
- Endo-funktion med integrerad apexlokalisator (tillval).
- PC-styrning via fotkontrollen och EasyTouch kontrollpanel.
- Integrerbar intraoral USB-kamera (tillval) och extra USB-uttag.
- Multifunktionell fotkontroll, kabel alt. trådlös (tillval).
- Fontänenhet med sugrengöringssystem, integrerad vattendesinfektion (tillval) samt vrid- och löstagbar fontänskål i glas.
- LEDview Plus operationsbelysning (tillval) med beröringsfri sensor.

		Art nr
Grundenhet	st	112 601

Sinius TS

DENTSPLY SIRONA



Sinius TS. En ny högre klass av effektivitet! Ett behandlingskoncept för större frihet i behandlingen. Sinus TS kännetecknas av en instrumentbrygga med touchpanel, hängande instrumentslangar och ergonomiskt armsystem från uniten.

Konfigureras enkelt utifrån en grundenhet som bestyckas med hjälp av olika tillvalspaket, innehållande allt från instrumentering och operationsbelysning till ökad komfort för patienten.

- EasyTouch kontrollpanel för enkel och intuitiv användning.
- Instrumentbrygga med plats för 5+1 instrument.
- ErgoMotion – synkroniserad sits- och rygg rörelse utan avklädningseffekt och med bibehållen nackstödsposition.
- Dubbelartikulerande eller motordrivet (tillval) nackstöd.
- Termoklädsel och reglerbart svankstöd för patienten (tillval).
- Endo-funktion med integrerad apexlokalisator (tillval).
- PC-styrning via fotkontrollen och EasyTouch kontrollpanel.
- Integrerbar intraoral USB-kamera (tillval) och extra USB-uttag.
- Multifunktionell fotkontroll, kabel alt. trådlös (tillval).
- Fontänenhet med sugrengöringssystem, integrerad vattendesinfektion (tillval) samt vrid- och löstagbar fontänskål i glas.
- LEDview Plus operationsbelysning (tillval) med beröringsfri sensor.

		Art nr
Grundenhet	st	112 602

Teneo

DENTSPLY SIRONA



Teneo. Enkelhet i ny form! Dentsply Sironas obestridda flaggskepp som ger dig en unik kombination av enkelt handhavande, innovativ komfort och högklassig design. Har med sitt otroligt lyckade koncept banat väg för de yngre syskonen Sinius och Intego, men för den absoluta finsmakaren finns bara ett alternativ. Teneo.

- EasyTouch gränssnitt med anpassningsbara menyer och pekskärm i färg med PC-access.
- Motordriven, programmerbar bryggförflyttning.
- Trådlös fotkontroll för obegränsad "handsfree"
- Integrerade endodonti- och implantatsystem (tillval).
- USB-anslutning i bryggan, nätverksanslutning, utrustningsdiagnos på distans.
- Maximal patientkomfort med värmeavledande klädsel, reglerbart svankstöd och ryggmassage.
- Fontänenhet med sugrengöringssystem med kemi, integrerad vattendesinfektion samt vrid- och löstagbar fontänskål i glas.
- LEDview Plus operationsbelysning (tillval) med beröringsfri sensor.

		Art nr
Grundenhet v. 4	st	113 028



VÄRDET SITTER I DETALJERNA

Här är den nya XO FLEX – ny medlem i XO familjen

Med tanke på den legendariska Flex utrustningen presenterar vi härmed XO FLEX. En behandlingsutrustning baserad på mer än 65 års erfarenhet, produktutveckling och kontinuerlig förbättring av alla detaljer. En behandlingsutrustning som ger dig full flexibilitet när du utför kvalitetsbehandlingar. Läs mer om utrustningen på sidan 634.

EXTRAORDINARY DENTISTRY



XO Flex

XO CARE



XO FLEX En ny, elegant medlem i XO-familjen, med samma karaktäristiska drag som XO 4-serien men med nya designelement, färger och instrument. Att se XO FLEX på bild är bra på sitt sätt, men att se den i verkligheten är sannerligen en upplevelse! Kontakta din DAB representant och boka ett besök!

- Bygger på XO 4-2
- Hyllning till Flex
- Ny design med unit, brygga, monitor, operationsbelysning och armsystem i "Traffic White". Unitbas och lampellare i kontrasterande "XO Silver" lack.
- Stolslack finns i sju färger med matchande klädselar i 6 färger.
- Önskar du din helt personliga klädsel går det också bra.
- Ny XO Odontocure hårdljuslampa
- 6 instrumentplatser på bryggan
- Handsfree - fotstyrning för optimal hygien och användarvänlighet.
- XO Water softener för avkalkning av inkommande vatten! Filtrerar även bort lukt, smak och mindre partiklar.
- Sughållare för automatisk återgång av sugslangarna!
- 22" HD-klar monitor!
- Intraoral kamera Dürr Vistacam IX HD

		Art nr
Unit	st	111 500

XO 4-2

XO CARE



XO 4-2 Standardmodellen med gott om möjligheter för behandlaren som prioriterar en hög grad av funktionalitet. Ett föredöme i fråga om design och ergonomi med varje detalj på precis rätt ställe.

- XO Chip-blow – automatisk torrläggning av kaviteten.
- Förval i olika nivåer av varvtal/effekt.
- Förval i olika nivåer av sprayvattenmängd.
- Intuitiv och lättöverskådlig display med alla relevanta data.
- Bryggmonterad intraoral kamera m.m. som tillval.
- 6 st instrumentplatser på bryggan.
- Handsfree – fotstyrning för optimal hygien och användarvänlighet.
- XO Water Softener för avkalkning av inkommande vatten. Filtstrar även bort lukt, smak och mindre partiklar.
- Standardfärg XO Snow White med antibakteriella egenskaper.
- Sughållare för automatisk återgång av sugslangarna.
- 22" HD-klar monitor.
- Intraoral kamera Dürr Vistacam IX med utbytbart huvud för olika applikationer.
- Med mera ...

		Art nr
Grundenhet	st	111 300

XO 4-6

XO CARE



XO 4-6 Med toppmodellen i XO 4-familjen får du alla möjligheter till perfekt ergonomi, komfort och integration med annan utrustning. XO 4-6 är utrustningen för dig som vill vara i framkant av teknik, integration och behandling.

- Suverän patientkomfort med justerbart ländryggstöd.
- 6 instrument platser på bryggan med separat display för varje instrument.
- XO Smart Link – datorunderstödd behandling, styrning av röntgenprogram och alla utrustningsfunktioner m.m.
- Utbyggbar för kirurgi.
- Handsfree - fotstyrning för optimal hygien och användarvänlighet.
- XO Water softener för avkalkning av inkommande vatten! Filtrerar även bort lukt, smak och mindre partiklar.
- Standardfärg XO Snow White med antibakteriella egenskaper!
- Sughållare för automatisk återgång av sugslangarna!
- 22" HD-klar monitor!
- Intraoral kamera Dürr Vistacam IX med utbytbar huvud för olika applikationer!
- Med mera ...

		Art nr
Grundenhet	st	111 301

Belysning

15

Brite

D-TEC

BRITE är det senaste tillskottet av LED-armaturer från D-TEC och är idealisk för belysning av arbetsbänkar i medicinsk miljö.

Stommen är tillverkad i aluminium vilken gör den stabil, lätt och hållbar. Den snygga designen är samtidigt praktisk och gör den lätt att hålla ren och att kombinera med flera likadana armaturer.

Med LED får du ett perfekt ljus med låg energiförbrukning, minimal strålningsvärme och maximal livslängd.

BRITE finns i två längder, och den längre versionen finns även som dubbelmontage som passar perfekt t.ex. över behandlingsutrustningen.

Komplettera gärna BRITE och BRITE MID med dimmer med fjärrkontroll. Till BRITE DUO ingår detta som standard.

Fakta BRITE MID:

- Ljuskälla: LED 43 W
- Ljusstyrka: 4800 lux/0,6 m
- Mått: 640 x 235 x 45 mm
- Vikt: 3 kg

Fakta BRITE:

- Ljuskälla: LED 85 W
- Ljusstyrka: 8000 lux/0,6 m
- Mått: 1200 x 235 x 45 mm
- Vikt: 5 kg

Fakta BRITE DUO:

- Ljuskälla: LED 170 W
- Ljusstyrka: 3850 lux/1,2 m
- Mått 1200 x 650 x 45 mm
- Vikt: 2 x 5 kg

		ArtNr
BRITE MID BR60	st	119 123
BRITE BR80	st	119 124
BRITE DUO M DIMMER BR160	st	119 125



Clair

D-TEC

CLAIR är en hygienisk och energisnål LED-armatur som avger minimalt med strålningsvärme samtidigt som den förser dig med ett optimalt arbetsljus som är jämnt och skuggfritt. Som tillval kan du välja ett dynamiskt ljus, vilket betyder att du har möjlighet att själv ställa in det optimala arbetsljuset efter dina preferenser och dagsljusets skiftningar. Du kan även välja att ha ett indirekt uppåtriktat ljus som gör att kontrasten mellan den starka arbetsbelysningen och den omgivande belysningen mildras.

Armaturen är kapslad så att ingen smuts kan tränga in, vilket gör den hygienisk och lätt att rengöra. Den medföljande fjärrkontrollen har dimmerfunktion och två snabbknappar som kan ställas in för exempelvis röntgenbetraktning och arbete med komposit. Har du dessutom valt dynamiskt ljus så styr du även färgtemperaturen via den.

Fakta CLAIR:

- Ljuskälla: LED 104–216 W
- Ljusstyrka: 12 800–21 325 lm
- Färgtemperatur: 3 000 K RA93–6 000 K RA85
- Mått: 1530 x 670 mm
- Vikt: 16,3 kg

		ArtNr
CLAIR	st	119 120



Halo

D-TEC

HALO LED Tillsammans med industridesigners och LED-specialister har vi på D-TEC skapat en armatur helt byggd med den senaste LED-teknologin – optimerad för de mest ljuskrävande arbetsplatserna.

HALO LED är energieffektiv, lätt att hålla ren och praktiskt taget underhållsfri. Men viktigast av allt är ljusergonomin. Halo har enastående färgåtergivning och en skugg- och bländfri ljusbild. HALO tillhör nästa generationens LED-belysning.



Fakta HALO:

- Hög ljusstyrka
- 90–240 Volt
- 5500 K, RA90
- LED: 100 W
- Låg energiförbrukning
- Ljusreglering – fjärrkontroll med dimmer och knappar för tre olika snabbval, exempelvis för behandling, röntgenbetraktning och arbete med kompositer
- Android som tillval
- Plattskaumsstativ som tillval
- Storlek: 1200 x 600 mm
- Vikt: 13,5 kg

		ArtNr
HALO	st	119 110

Denta Hybrid

D-TEC

Denta Hybrid Med RGB LED och lysrör ger denna armatur en enastående upplevelse för både patient och behandlare. Skiftande ljus i lugna färger gör patienten avslappnad samtidigt som behandlaren har ett perfekt arbetsljus.

LED-ljuset är ett tillval och kan regleras med fjärrkontroll. Övriga tillval är dimmer samt plattskaumsstativ. LED-ljus kan ej kombineras med plattskaumsstativ.



Fakta Denta Hybrid:

- Låg energiförbrukning
- Bländ- och skuggfritt ljus
- Optimal färgåtergivning
- Inga magnetfält eller elektriska växelfält
- Färg: Vit, pulverlackerad aluminiumram
- Mått: 1560 x 780 x 55 mm
- Lysrör: 4 x 54W, 2 x 24W
- Ljusstyrka: 4000 lux / 1,2 m
- Färgtemperatur: 6500 K RA85
- Vikt: 22 kg

		ArtNr
Denta Hybrid	st	119 106

LÄTT.
RÄTT.
SMART.

~ Sedan 1903 ~



DAB shop – handla enkelt med den nya appen!



Handla enkelt med nya appen!



Kontakta oss för att komma igång. Vi tillhandahåller en helhetslösning för att ni ska kunna scanna streck-koder för just era varor.



Beställ direkt eller lägg i inköpslista. Vi levererar snabbt & säkert.

Order före 14:00 – hos dig nästa dag!

» Vi vet hur viktigt det är för kunderna att få en komplett, felfri och snabb leverans



DAB Dental AB
Box 423
194 04 Upplands Väsby



08-506 505 00



www.dabdental.se

dab

Primo U

D-TEC

Primo U. En smidig och funktionell armatur som uppfyller de höga krav som professionella tandvårdare ställer på sin arbetsmiljö. Primo U består egentligen av tre långsmala armaturer som bildar en u-form. Det ger ett luftigt intryck samtidigt som ljusflödet sprids på ett effektivt sätt, utan bländ- och skugg effekter.

I det öppna fältet mellan armaturerna finns utrymme för plattskärmsstativ, operationsbelysning eller annan valfri upphängning.



Fakta Primo U:

- Hög belysningsstyrka – 3 900 lux
- Miljövänlig och energibesparande
- Ljusreglering och indirekt ljus (uppljus)
- Kan kompletteras med plattskärmsstativ
- Storlek: 1416 x 1024 x 55 mm
- Vikt: 18 kg

		ArtNr
Primo U	st	119 111

D-TEC Tillbehör

D-TEC



Dimmer med fjärrkontroll ger dig möjlighet att inte bara reglera ljusstyrkan steglöst.

Via fjärrkontrollen kan du dessutom spara fasta förinställda lägen.

Fjärrkontrollen levereras inkl. hållare som t.ex. kan väggmonteras.

Erbjuds som tillval till BRITE och BRITE MID och ingår som standard till BRITE DUO m.fl.

Indirekt ljus för Clair är uppåtriktat och gör att kontrasten mellan den starka arbetsbelysningen och den omgivande belysningen mildras. Det medför att ögonen inte behöver anpassa sig lika mycket när de rör sig mellan de olika ljuszonerna.

Dynamiskt ljus för Clair innebär att du kan reglera färgtemperaturen och därmed kan anpassa ljuset ännu bättre i förhållande till olika arbetsuppgifter och dagsljusets förändringar under dagen.

LED-ljus för Denta Hybrid placeras i mitten av armaturen och ger dig en unik kombination av lysrör och LED-belysning där olika färger kan skifta i valfritt tempo. På så vis får personalen både en perfekt arbetsbelysning och en behagligare arbetsmiljö där stressen minskar, koncentrationsförmågan ökar och vården förbättras. Samtidigt har LED-belysningen en lugnande inverkan på dina patienter. Känner de sig trygga och avslappnade blir också arbetsflödet snabbare och mer effektivt.

Inställningar av LED-ljuset sker via medföljande fjärrkontroll. LED-ljus kan inte kombineras med plattskärmsstativ.

Dimmer för Denta Hybrid och Denta Mid ger dig möjlighet att steglöst justera ljusstyrkan via dragsnöret.

Plattskärmsstativ som passar till Denta Hybrid, HALO och Primo U.

För Denta Hybrid gäller att man inte kan ha både plattskärmsstativ och LED-ljus monterat.

		ArtNr
Brite/Brite Mid - Dimmer m fjärr	st	119 126
Clair - Indirekt ljus	st	119 121
Clair - Dynamiskt ljus	st	119 122
Denta Hybrid - LED-ljus	st	119 107
Denta Hybrid - Dimmer	st	119 108
Denta Mid - Dimmer	st	119 113
Denta Hybrid/HALO/Primo U - Plattskärmsstativ	st	119 474

eBite

DENTOZONE

eBite är en dental, sladdlös intraoral LED-belysning som är otroligt flexibel och medger många alternativ för placering i patientens mun vid undersökning och behandling. Används med fördel tillsammans med bitblock i olika storlek som ger stöd mot både över- och underkäke och därmed även hjälper patienten att hålla munnen öppen. Tack vare att LED-ljuset lyser direkt mot behandlingsområdet bidrar eBite till större noggrannhet vid mer komplicerade ingrepp såsom implantat m.m.

- Trådlös & laddbar via USB
- Enkel lösning för belysning vid undersökning
- Designad för maximal patientkomfort
- Bitblock håller patientens mun öppen
- Bitblocken är autoklaverbara
- Sugfunktion (tillval)

Innehåll Portable eBite Kit:

- 1 x eBite intraoral belysning
- 1 x Laddställ & nätaggregat
- 1 x Insats
- 5 x Bitblock (ett av varje storlek)
- 1 x LED Silikonskydd
- 1 x Förpackning Hygienskydd (100 st)
- 1 x Bruksanvisning

FAKTA:

Ljusintensitet: 5000 - 8000 Lux

Färgtemperatur: 5500 K

Batteri: LitiumPolymer (utbytbar, men ej av användare)

Uppladdningstid: ca 1 tim

Livslängd LED: ca 50 000 tim



		Art nr
Portable eBite Kit	st	854 742

TOP DENT

– Handske, anpassad för höger och vänster hand

Nyhet!

Curve Fitted

- Anpassad efter handens anatomi
- Minskar stress vid långtidsanvändning
- Puderfri nitrilhandske, latexfri
- Greppstruktur på fingertoppar

” Anatomisk passform

Vänster Höger

Cranberry like *Silk* Strong-Soft™

Iris View

G.COMM

G.COMM IRIS VIEW är en operationsbelysning med LED som ljuskälla och inbyggd full HD-videokamera. Kameran har autofokus och 30 x optisk zoom. IRIS VIEW ger detaljerade bilder av operationsområdet, gör det möjligt att titta närmare på detaljer som kan vara svåra att se med blotta ögat samt förstärker synbarheten och avlastar därmed ögonansträngningen för operatören, vilket förbättrar arbetsmetoderna. Användningen av en videokamera underlättar kommunikationen både med patienten och specialiserad personal. I diagnosfasen kan problemområden visas tydligt på monitorn, vilket gör förståelsen av problemet enkel och omedelbar. Under behandlingen kan all personal följa förloppet i realtid, och när den är klar kan resultatet bedömas.

Som tillval finns bl.a. utrustning för inspelning och lagring av bilder och filmer, iPad mini för trådlös inställning av kamera och ljusegenskaper m.m.

Aktuellt utförande är avsett för unitmontage i färgen RAL 9010.

FAKTA IRIS:

Strömförsörjning: 12–24 VAC 5–60 Hz
Effektförbrukning: 50 VA
Ljusfält: 70 x 140 mm
Ljusintensitet: 8 000–35 000 lux i fem steg
Färgtemperatur: 4 200–6 000 K i fem steg
Fokusavstånd: 700 mm
CRI: > 90 %
Ljuskälla: 8 x LED
Ljusspektrum: 380–780 nm

FAKTA KAMERA:

Sensor: 1/2.8" CMOS
Upplösning: 1920 x 1080 px (full HD)
Zoom: 30 x optisk
Zoomhastighet: 4,6 s från IDE till TELE
Bilder/sekund: 30 fps
Vitbalans: Automatiskt från 3000 K till 7500 K
Kontrast: Automatiskt med Wide Dynamic Range Mode
Bildstabilisator: 90 % korrektion upp till 10 Hz

Nyhet!



		Art nr
IRIS VIEW m kamera	st	119 630

TOP DENT

Top Dent Snap Flex

Snap-on polertrissa för polering i fyra steg
 Konturering, finishing, polering och högglosspolering
 Aluminiumoxidbeläggning på en sida
 14 mm i diameter
 Engångs

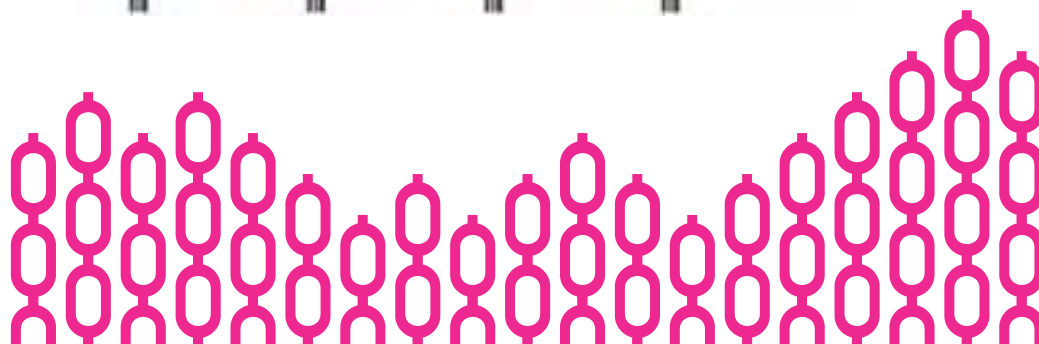

Polaris

G.COMM

Polaris. En otroligt smidig LED-operationsbelysning med stora valmöjligheter för positionering och ljusinställning. Steglös inställning av såväl intensitet som färgtemperatur. SENSO har beröringsfri sensor och SWITCH har strömbrytare för ON/OFF. Lamphuvud i pulverlackerad aluminium, vridbart i tre axlar och med löstagbara autoklaverbara handtag borgar för slittålighet, god ergonomi och bästa hygien. Specialutvecklad reflektor för var och en av de tio lysdioderna ger ett ljusfält bestående av 100 individuella ljusfält vilket gör det nära nog skuggfritt trots skymmande objekt.

G.COMM Polaris finns för unit- resp. takmontage samt med eller utan rörelsefri sensor för av- och påslag och är idealisk för dig som t.ex. vill byta ut din trötta halogenbelysning. Som tillval finns även ett kit innehållande patientspegel och polymerisationsfilter, för att förhindra oönskad härdning av kompositer.



FAKTA:

Räckvidd, standardarm: 1 470 mm

Höjjustering: 715 mm

Rörlighet lamphuvud: 260° lodrätt, 322° vågrätt, 340° lutning

Axeltapp unitmontage: ø 35 mm

Längd takadapter: 135 cm

Ljusvärde: Steglöst 8 000–30 000 lux

Färgtemperatur: Steglöst 4 200–6 000° K

CRI: > 85

LED livslängd: > 50 000 timmar

Fokusavstånd: 700 mm

Ljusfält: 70 x 140 mm

Elanslutning: 17–24 VAC

		Art nr
Polaris Switch / Unit	st	119 622
Polaris Switch / Tak	st	119 623
Polaris Senso / Unit	st	119 620
Polaris Senso / Tak	st	119 621

LÄTT.
RÄTT.
SMART.

~ Sedan 1903 ~

Service

» Vi har ett omfattande servicenät över hela landet med servicetekniker



Vi erbjuder

- Certifierade servicetekniker
- Lång erfarenhet
- Snabb och precis service
- Förebyggande underhåll
- Årsservice avtal
- Akutservice
- Digital support och fjärrsupport med TeamView

Ring oss så hjälper vi dig

Mellan & Norra Sverige

08-506 505 50

Syd & Väst Sverige

040-710 10

Varmt välkommen!

dab

Iris Tillbehör

G.COMM



IRIS Videoinspelare låter dig spela in ditt arbete i full HD för dokumentation, utbildning, eller om du kanske vill diskutera behandlingen med en kollega m.m. Videoinspelaren har HDMI utgång för anslutning mot bildskärm, vilket innebär att du inte behöver separat signalomvandlare.

IRIS NEOVO LED Monitor 22" ger dig många praktiska fördelar och möjligheter om du inte redan har en skärm på uniten. Är arbetet svårt att se med blotta ögat kan du istället se det du gör direkt på skärmen, och slipper samtidigt sitta med böjd nacke och ansträngda ögon. Förenklar också möjligheterna att informera patienten om förutsättningarna för en behandling och även resultatet när behandlingen är utförd. För montering på unitens belysningspelare behöver du komplettera skärmen med 119631 Iris Monitorarm, och 119632 Iris Klammer för arm

IRIS Monitorarm är en ledad, flexibel arm för att enkelt få skärmen i rätt position. Färg RAL 9010. Kompletteras med 119632 Klammer arm för infästning på unitens belysningspelare.

IRIS Klammer för monitorarm är ett komplement till 119631 Monitorarm och gör så armen kan sättas fast på belysningspelaren. Färg RAL 9010.

IRIS Signalomvandlare är en enhet som omvandlar kamerans komponentsignal till HDMI som sen kan skickas vidare t.ex. till din bildskärm. IRIS Videoinspelare har också HDMI-utgång, så har du den behöver du inte separat signalomvandlare också.

IRIS iPad mini 2 gör det möjligt att via WiFi fjärrstyra lampans och kamerans alla inställningar med hjälp av MyLight app som kostnadsfritt kan laddas ner från AppStore. Att du eller din assistent kan göra allt detta utan att behöva röra belysningen är givetvis även en hygienisk fördel. iPad'en har WiFi och 16 GB minne.

Parametrar belysning:

- Intensitet
- Färgtemperatur
- Programknappar för Polymerisering, Kirurgi och Färgmatchning

Parametrar kamera:

- Zoom, steglös
- Programknappar för Frysa, Spegelvända och Roterar bild

		Art nr
IRIS Videoinspelare	st	119 634
IRIS NEOVO LED Monitor 22"	st	119 635
IRIS Monitorarm	st	119 631
IRIS Klammer för monitorarm	st	119 632
IRIS Signalomvandlare	st	119 633
IRIS iPad mini 2 WI-FI 16 GB	st	119 636

Polaris Tillbehör

G.COMM



Polaris Spegel + ljusfilter levereras som ett kit.

Filtret sätts vid behov utanpå reflektorn och används om man vill arbeta med en ljusstyrka som annars kan ge upphov till härdning av ljushärdande material.

Polaris Handtagshylsa hjälper dig att upprätthålla hög hygien på operationsbelysningen.

Handtagen är autoklaverbara och levereras styckvis.

Polaris Väggfäste m. trafo behöver du om du vill ha din Polaris väggmonterad istället för unitmonterad. Levereras

inklusive transformator för korrekt strömförsörjning.

		Art nr
Polaris Spegel + ljusfilter	st	119 626
Polaris Handtagshylsa	st	119 627
Polaris Väggfäste m. trafo	st	119 628

Good Look

Good Look är en flexibel och lättmonterad spegel av universaltyp. Tål sprittorkning.

Bild 1: Good Look. Storlek: 10 x 6 cm

Bild 2: Bygel för Good Look på XO Lamp / Daylight LED



		Art nr
Patientspegel Universal	st	119 990
Patientspegel m bygel för XO	st	111 368

Gotlandsspegeln

Gotlandsspegeln/Lectra/Solica är en lättmonterad spegel av universaltyp. Tål sprittorkning.

Bild 1: Gotlandsspegeln/Lectra/Solica. Storlek: 14,5 x 11,1 cm

Bild 2: Bygel för montering på Dentsply Sirona SIROLUX Fantastic



		Art nr
För Lectra, Solica m.fl.	st	119 604
Bygel f Dentsply Sirona Sirolux F	st	119 605

LEDview Tillbehör

DENTSPLY SIRONA



LEDview Silikonhandtag träs över de fasta handtagen, är autoklaverbara och därmed ett enkelt sätt att minska risken för smittöverföring.

LEDview Ljusfilter är en gulaktig, filtrerande plastskiva som sätts på och tas bort vid behov om du vill ha ett ljus som i färgtemperatur ligger närmare dagsljus (5100-5700 K).

		Art nr
LEDview Silikonhandtag 1 par	fp	113 076
LEDview Ljusfilter	st	113 077

LEDview Plus Tillbehör

DENTSPLY SIRONA



LEDview Plus Handtagshylsor är tillverkade i plast, är löstagbara och tål att köras i diskdesinfektor och autoklav. Att ha några extra handtagshylsor att byta med är ett enkelt sätt att minska risken för smittöverföring.

		Art nr
LEDview Plus Handtagshylsor 1 par	fp	112 798

TOP DENT

SOPRUCARE 617

INTRAORALKAMERA

Lättanvänd, praktisk
USB-kamera för exakta,
intraorala bilder.



- Anatomisk form och exceptionellt stor bildvinkel gör det enkelt att med bibehållen patientkomfort nå svåråtkomliga områden.
- EasyTouch medger enkel och skakfri bildfrysning via beröringskänsligt område på kamerans ovsida.
- Snabb fokus för såväl porträtt som intraorala bilder via stort skärpedjup, senaste generationen LED-ljus och asfärisk lins borgar för distorsionsfri bild med korrekt geometri.
- Löstagbar modulkabel med USB-anslutning gör den enkel både att koppla in och att flytta mellan olika rum.

KONTAKTA DAB DENTAL
FÖR MER INFORMATION

Enkel USB-anslutning **underlättar flytt** mellan olika rum!

SOPRUCARE

DIAGNOSTIKKAMERA

Fluorescens teknik möjliggör detektion av karies,
plack och tandköttinflammation, utöver vanliga
intraorala bilder.

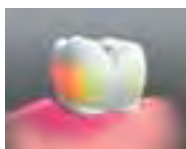

Perio



Cario

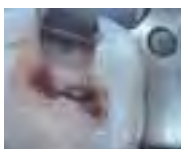

Makro

Blandare

16

Alginator

KERR

Alginator En beprövad blandare som förenklar arbetet med att blanda alginat eller gips. Med Alginator blir blandningen mjuk och i stort sett helt fri från bubblor, samtidigt som den minskar avfallet och reducerar rengöringstiden. Blandningsskålen är latexfri.

- En (1) hastighet för mjuk och bubbfri alginatblandning varje gång
- Perfekt ergonomi och enkel att flytta
- Smäcker design som passar alla klinker

Innehåll

1 x Alginator blandningsmaskin
 1 x Blandningsskål medium
 1 x Spatel
 1 x Clean & Lube, 120 ml
 1 x Image Alginat (regular set 3 min) 0,5 kg
 1 x Förvaringsburk för alginat
 1 x Måttskopa för alginat
 1 x Måttbägare för vatten

		Art nr
Alginator	st	123 127
Tillbehör		
Blandningsskål (medium)	st	123 128



Alghamix II

ZHERMACK

Alghamix II. Mekanisk blandare för alginat, gips och silikoner. Ergonomisk design och olika färgalternativ gör att Alghamix II passar in på varje tandläkarpraktik och lab.

Fördelar

- 30 % kortare blandningstid jämfört med manuell blandning
- Reducerad luftinblandning under blandningsfasen
- Homogen bubbfri blandning
- Konstant rotation garanteras genom två hastigheter
- Byggt och designad för maximal stabilitet vid användning
- Ergonomisk placering av koppen för optimalt handhavande
- Koppen kan enkelt tas bort och rengöras
- Koppar i olika färger för enkel färganpassning till kliniken (tillval)
- Övrigt tillval: 600 cc kopp för gips och blandnings platta för silikon m.m.
- 3 års garanti

Kännetecken

- Två olika hastigheter
- Ergonomisk hastighetsväljare
- Bajonettlåsning av kopp
- Tillgängliga koppar: liten 350 cc för alginat, stor 600 cc för gips (tillval)
- Tillgängliga koppfärger: grå, orange, grön, ljusblå, marinblå och vit
- Platta med 20-blads blandningsblock för silikoner
- Tillverkad i ABS-plast

Innehåll

1 x Alghamix II
 1 x Alginatkopp grå
 1 x Spatel

Fakta

Mått (B x D x H): 270 x 170 x 210 mm
 Vikt: 3 kg

		Art nr
Alghamix II	st	123 129



Dynamix Speed

KULZER

Dynamix Speed En ny och snabbare version av den populära Dynamix. Blandar och doserar på bara 15 sekunder. Idealisk för Kulzer A-silikoner Flexitime och Provil, men passar för all typ av konsistens och materialklass, inklusive Putty. Tre olika inställningar för viskositet.

		Art nr
Dynamix Speed	st	123 163



Pentamix Lite

3M ORAL CARE

Pentamix™ Lite – instegsmodellen i världen av automatiska blandare. Med sin unika svängbara design är Pentamix™ Lite ett litet mirakel. I det upprätta standby-läget kräver den minimalt med utrymme och sparar in mycket arbetsyta när den inte används. En enkel rörelse är allt som krävs för att vrida den till arbetsläge. Tack vare låg vikt och det ergonomiska handtaget är den lätt att flytta mellan olika behandlingsrum om man så önskar. Förenkla ditt liv: börja automatblanda.

		Art nr
Pentamix Lite	st	123 156
Tillbehör		
Stålbehållare	st	123 157



Pentamix 3

3M ORAL CARE

Pentamix 3. Med en knapptryckning blandar och doserar Pentamix™ 3 blandningsmaskin ett helt homogent material för exakta avtryck och perfekt passande restaurationer – varje gång.

- Minsta maskinen på marknaden – sparar värdefull bänkyta
- Världens snabbaste blandningsmaskin – ger dig tid över till annat
- Enkelt att byta materialbehållare och blandningsspetsar

		Art nr
Pentamix 3	st	123 155



Dynamic Mixing Machine

COLTENE

Dynamic Mixing Machine. Blandningsmaskin med valbar hastighet för fyllning av spruta och avtryckssked. Automatisk framdrivning av pistongerna och återgång vid byte av materialbehållare.

		Art nr
Dynamic Mixing Machine	st	123 162



Capmix / Rotomix

3M ORAL CARE

Capmix. Funktionssäker kapselblandare som visar valt program och tid på en LED-display. Manuell tid 1–99 sekunder samt 2 st förinställda program. Säkerhetsbrytare i locket. Mycket tystgående.

Rotomix. Ger ett homogent blandningsresultat tack vare rotation och centrifugering. Tekniken ger ca 30 % kortare blandningstid än med Capmix. Självläsande kapselhållare. Manuell tid 1–39 sekunder samt 4 + 2 st förinställda program.



		Art nr
Capmix	st	123 120
Rotomix	st	123 121

Silvermix

GC

Silvermix är en blandare för material i kapsel. Digital display för enkel inställning av tiduret.



		Art nr
Silvermix	st	123 131

Silamat S6

IVOCLAR VIVADENT

Silamat S6 är en universalblandare avsedd för amalgam, glasjonocement och andra fördoserade dentalmaterial i kapsel och spruta.

Den estetiska designen är inte bara snygg, utan även funktionell.

Den runda formen gör den enkel att rengöra. Patenterad och utprovad teknik, med ett blandningsmönster som en åtta, ger dig ett homogent resultat.

Blandningsfrekvens är på 4500 v/min. Silamat S6 kan användas för mixning av alla vanliga kapslar i olika storlekar och former.

Ladda kapseln från ovansidan och ställ in tiden. Tryck på start.

Tekniska data

Varvtal: 4500 rpm

Spänning: 100–240 V

Mått L x B x H: 240 x 230 x 170 mm

Vikt: 3,2 kg



		Art nr
Silamat S6	st	123 130

Air-Flow S1

EMS

AIR-FLOW S1. Pulverbläster för effektiv och skonsam borttagning av plack, missfärgningar och beläggningar m.m. Bordsapparat med separata reglage för vatten- och pulvermängd. Värmer upp sprayvattnet för ökad patientkomfort. Handstycket tas enkelt bort från instrumentslangen och är autoklaverbart.

Mer information om pulver hittar du under Utrustningstillbehör/Tandsanering

		Art nr
AIR-FLOW S1	st	106 451



Air-Flow Master

EMS

AIR-FLOW® Master Världens första subgingivala profylaxenhet. Kombinerar två system i ett, vilket är idealiskt för såväl subgingival som supragingival profylax. Utvecklad för behandling av djupa parodontala fickor och en behandling minskar fickornas djup, tar bort biofilm och hjälper till att förebygga periimplantitrelaterade sjukdomar. Ansluts till el, vatten och tryckluft.

Fördelar:

- Automatisk belysning av aktiv pulverbehållare
- Enkel att använda, rengöra och fylla på
- Slät touchpanel för perfekt hygien
- Enkel justering av effekt och vattenflöde
- Enkelt byte mellan PERIO-FLOW® och AIR-FLOW®
- Ergonomiska handstycken för komfort och precision

Mått (H x B x D): 225 x 225 x 295 mm. Vikt: 5,0 kg

		Art nr
AIR-FLOW Master	st	106 458



Unitmodell

Air-Flow Handy 3.0

EMS



AIR-FLOW handy 3.0 / PREMIUM. Original AIR-FLOW®-terapi med en ny standard inom effektivitet och flexibilitet, ergonomi och design. En blandning av luft och original AIR-FLOW®-pulver kombineras med en vattenstråle för snabb och smärtfri borttagning av dental plack och biofilm från alla tänder – minjmalabrassivt och dammfritt. Passar även perfekt för att förebygga periimplantit. AIR-FLOW® EASY-FILL gör påfyllningen av pulver enkel, snabb och ren. Ansluts enkelt till snabbkoppling. W = W&H RotoQuick, K = KaVo MULTiflex. Välj den lösning som passar dina behov bäst:

AIR-FLOW handy 3.0

Basmodellen som är specialiserad för alla supragingivala applikationer – för optimalt resultat på hela den synbara tandytan. Används med AIR-FLOW® CLASSIC och CLASSIC COMFORT pulver. För lätt till stark beläggning.

AIR-FLOW handy 3.0 PREMIUM

AIR-FLOW® handy 3.0 PLUS inkl. extra AIR-FLOW PERIO spets – alltid redo för sub- och supragingival behandling. Används med AIR-FLOW® PERIO och PLUS pulver. För lätt till medelstark beläggning.

Mer information om pulver hittar du under Utrustningstillbehör/Tandsanering.

		Art nr
Air-Flow Handy 3.0 m W&H-anlutning	st	106 510
Air-Flow Handy 3.0 m KaVo-anlutning	st	106 511
Air-Flow Handy 3.0 PREMIUM m W&H-anlutning	st	106 512
Air-Flow Handy 3.0 PREMIUM m KaVo-anlutning	st	106 513

Miniblaster

DELDENT

Miniblaster. Autoklaverbar miniblaster vars namn nästan blivit synonymt med produkttypen. Avsedd att blåstra kronor, broar m.m. innan bonding, eller rengöra innan omcementering etc. Genom blåstring uppnås ca 300 % större retentionsyta, vilket ger dramatiskt förbättrad bindingsstyrka. Det vridbara munstycket gör det lätt att komma åt i trånga utrymmen. Levereras med 2 st pulverbehållare samt T-koppling och slang för fast anslutning till tryckluft.

Vill du enkelt kunna flytta blästern mellan olika unitar kan du koppla den till unitens turbinslang med hjälp av en snabbanslutning som passar på turbin-kopplingen. Snabbanslutningarna säljs som tillbehör och finns för de vanligaste snabbkopplingarna.



		Art nr
Miniblaster	st	104 110

Miniblaster Tillbehör

DELDENT

Snabbanslutning. Vill du enkelt kunna flytta blästern mellan olika unitar kan du koppla den till unitens turbinslang med hjälp av en snabbanslutning som passar på turbin-kopplingen. Snabbanslutning finns KaVo, Dentsply Sirona och W&H snabbkopplingar.

Pulverbehållare. Med extra pulverbehållare förenklas hanteringen när större mängd eller olika typ av blästermedia behövs.



		Art nr
Snabbanslutning KaVo	st	104 112
Snabbanslutning Dentsply Sirona	st	104 113
Snabbanslutning W&H	st	104 114
Extra pulverbehållare	st	104 111

TOP DENT

Polerare för komposit

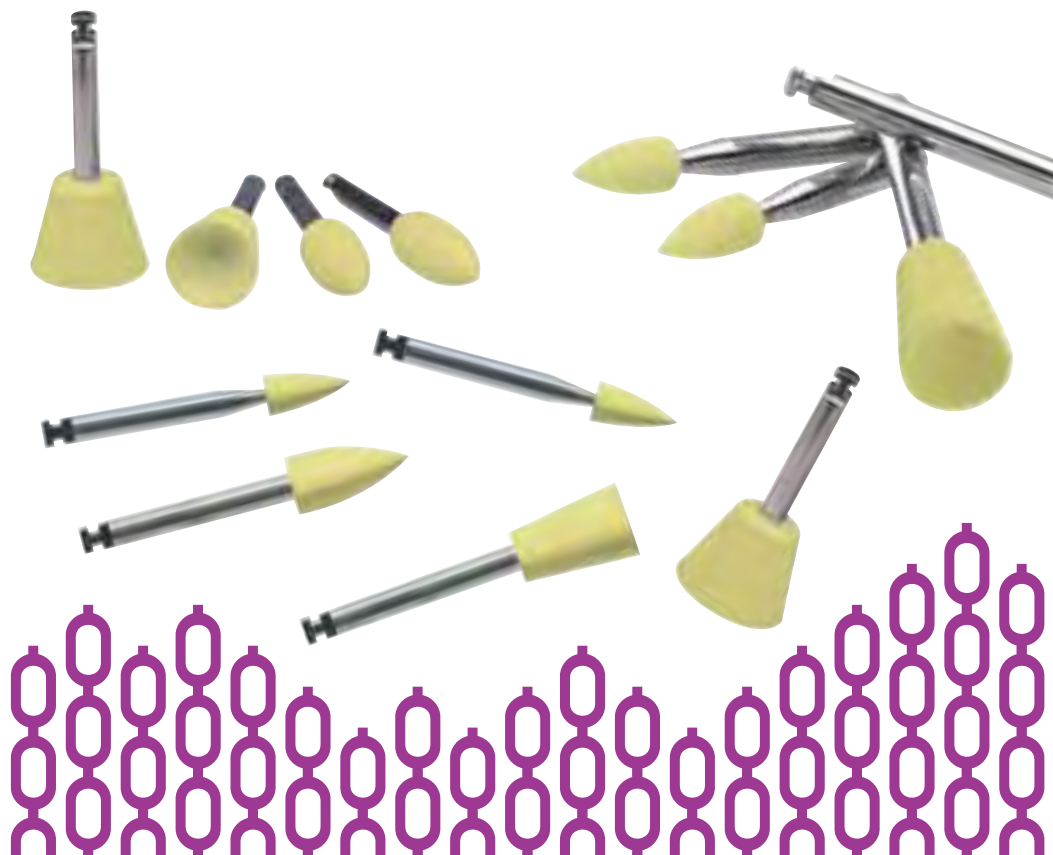

LÄTT.
RÄTT.
SMART.

~ Sedan 1903 ~

Boka CEREC
livedemo!

CEREC



Kontakta DAB Dental

Vi kommer till din praktik och demonstrerar CEREC på dina patienter tillsammans med dig! Kontakta DAB Dental för mer information. 08-506 505 00.

THE DENTAL
SOLUTIONS
COMPANY™

 Dentsply
Sirona



DAB Dental AB
Box 423
194 04 Upplands Väsby



08-506 505 00



www.dabdental.se

dab

Cad/Cam

18

Börjar **din** **utrustning** bli antik?

Häng med i teknik- utvecklingen

I en värld av ökande konkurrens är det helt nödvändigt att du har den utrustning du behöver. De finansiella lösningarna från DLL gör det möjligt att hänga med i dagens snabba teknikutveckling. Enkelt och ekonomiskt.

Kontakta Johan Tallroth på:
johan.tallroth@dllgroup.com
tel +46 (0) 766 28 39 22



CEREC MC XL Premium Package

DENTSPLY SIRONA



CEREC MC XL Premium Package. Den kompletta CAD/CAM-lösningen för kliniker med högre ambitioner. Med sina fyra fräsmotorer kan CEREC MC XL Premium Package hantera alla CAD/CAM-material och producera allt från inlay till brokonstruktioner och implantatprotetik. Därtill gör pekskärmen att den är mycket enkel att använda.

- 4 fräsmotorer.
- För block upp till 85 mm längd.
- Peksärm.
- Dubbel filtertank.
- Streckkodsläsare.
- CEREC Blocks intro-kit.
- inCoris intro-kit.
- Skruvmejsel med momentbegränsning.
- Start-kit borrar: 6 st.
- LAN-kabel, korsad, 10 m.
- Mjukvara.

		Art nr
MC XL Premium Package	st	113 722

CEREC MC X

DENTSPLY SIRONA



CEREC MC X För ett brett spektra av indikationer. Mellanmodellen som klarar alla typer av klinikrestaurationer, t.ex. inlays, onlays, kronor, skalfasader, temporära broar och borrhjuler. Tack vare att fräsenheten är så snabb, gör CEREC MC X arbetet på kliniken mer effektivt än någonsin tidigare.

- 2 fräsmotorer.
- För block upp till 40 mm.
- CEREC MC / MC X filtertank.
- Start-kit block: CEREC Blocks Sample Package (44 block) och CEREC Block Shade Guide.
- Torx 10 skruvmejsel.
- Start-kit borrar: 4 st.
- LAN-kabel, korsad, 10 m.
- Mjukvara.

		Art nr
MC X	st	113 721

CEREC Mjukvara

DENTSPLY SIRONA

CEREC License Drive är en programvara som behövs för att installera olika CEREC mjukvarulicenser. Ska du uppdatera din Sirona CAD/CAM-utrustning och inte har denna mjukvara sedan tidigare kan du alltså köpa den separat.

CEREC Ortho SW 1.2 / Cerec Club är en programvara för att utifrån en scannad modell av patientens över- och/eller underkäke planera en ortodontibehandling och även designa hjälpmedel för behandlingen. Ger inte minst en avsevärd tidsbesparing jämfört med att arbeta med fysiska modeller.

Är du medlem i CEREC Club har du möjlighet att köpa CEREC Ortho SW 1.2 till ett subventionerat pris.



		Art nr
CEREC License Drive	st	115 708
CEREC Ortho SW 1.2	st	115 709
CEREC Ortho SW 1.2 CEREC Club	st	115 711



Nyhet!

TOP DENT

– Top of the Block! –

CERASMART™

Block med imponerade egenskaper – anpassade för positioner i munnen som erbjuder stora mekaniska utmaningar där helkeramer inte är förstahandsvalet.

Ett nytt tillskott i Top Dents produktportfölj är Top Dent CERASMART vilket utgör frukten av ett nyligen inlett samarbete mellan GC och Top Dent. Inom kort kommer även en ny typ helkeramiska block i serien!



- Effektiv fräsningsprocess med hög precision
- Enkel högglanspolering
- Valbar karaktärisering med Optiglaze-färger



CEREC AC Omnicam

DENTSPY SIRONA



CEREC AC Omnicam. Med Omnicam flyttar Dentsply Sirona än en gång fram gränsen för vad som är tekniskt möjligt när det gäller digital avtryckstagning och gör samtidigt processen ännu enklare. Tack vare de tekniska förändringarna har Omnicam även fått en väsentligt förbättrad ergonomi vilket gynnar både användare och patient. CEREC AC Omnicam ger dig tillgång till exakta 3D-bilder i naturtrogna färger, scanning utan kontrastspray och oöverträffad enkelhet. För bara Omnicam över området som ska scannas och omedelbart växer 3D-bilden fram.

- CEREC Omnicam kamera/scanner.
- Integrerad datorenhet med 3D bildfångstkort.
- Radiomodul för trådlös kommunikation med CEREC-fräs.
- WLAN.
- 19" TFT-skärm.
- CEREC UPS – oberoende strömförsörjning för enkel flytt mellan olika rum (Tillval).

Kombinera gärna med CEREC MC X eller MC XL Premium fräsenhet.

		Art nr
Omnicam	st	113 702

CEREC AF Omnicam

DENTSPLY SIRONA



CEREC AF Omnicam erbjuder precis samma prestanda och möjligheter som CEREC AC Omnicam, men uppdelat på ett lite annorlunda sätt. Det gör den till den idealiska lösningen för kliniker med flera behandlingsrum, kanske fördelade på olika våningsplan, eller med begränsad golvyta i behandlingsrummet. Till skillnad mot CEREC AC, som är en allt-i-ett-lösning, har man med CEREC AF delat upp systemet på separat kamera, dator och skärm. Vill du då t.ex. använda systemet i två olika rum kan du köpa en komplett enhet inkl. kamera och en med bara dator och skärm. Sedan tar du med dig kameran till det rum där den ska användas. Flexibelt, utrymmesbesparande och ekonomiskt.

- Med eller utan CEREC Omnicam kamera/scanner.
- CEREC Omnicam bordshållare.
- PC inkl. monitor.
- Tablet (typ surfplatta).
- Dentsply Sirona Remote mjukvara.

		Art nr
CEREC AF Omnicam	st	113 622
CEREC AF W/O Omnicam	st	113 623

CEREC AC Connect Omnicam

DENTSPLY SIRONA



CEREC AC Connect Omnicam. Den optimala lösningen där du har den bästa scannerenheten med pulverfri scanning och exakta 3D-bilder i naturtroga färger, och framställningen av restaurationen sker på ditt lab / fräsceneter. Connect-versionen innehåller inte riktigt samma hård- och mjukvara som fullversionen men kan uppgraderas till samma nivå om du skulle vilja övergå till att själv tillverka dina restaurationer på plats på kliniken. Välj då också till någon av de olika fräsenheterna CEREC MC XL Premium Package, CEREC MC X eller CEREC MC.

- CEREC Omnicam kamera/scanner.
- Integrerad special-PC.
- LAN & WLAN.
- 19" TFT LCD-skärm.
- License drive (med CEREC Connect-licens).
- CEREC Connect mjukvara (inkl. licens).

		Art nr
Omnicam	st	113 703

CEREC Utsug

DENTSPLY SIRONA



CEREC Utsug för användning vid torrfräsning av Zirconia.
Passar till följande CEREC fräsenheter:

- MC med serienummer högre än 202501.
- MC X med serienummer högre än 236001.
- MC XL PP med serienummer högre än 304801.



		Art nr
CEREC Utsug f fräsenhet	st	115 712

Förvaring fräsenhet

KAPPLER



CEREC MCXL Cabinet från Kappler's inredningsserie för Dentsply Sirona är den perfekta platsen för din fräsenhet. Den stora öppningen ger idealisk åtkomst vid alla typer av arbeten, medan Perspex-huven gör det möjligt för åskådare att följa arbetet. Det integrerade centrallåset ger den säkerhet som behövs. CEREC MCXL Cabinet går att få med hjul, vilket gör det möjligt att enkelt flytta den mellan olika rum på kliniken. Specialinsatserna i lådorna är designade för att passa alla typer av blockstorlekar och gör det till en barnlek att organisera allt material.

Mått (BxDxH): 1280/1620 x 862 x 662 mm.



		Art nr
CEREC MCXL Cabinet	st	113 775
Tillbehör		
Hjulsats	fp	113 779

CEREC AC UPS / CEREC Club

DENTSPLY SIRONA

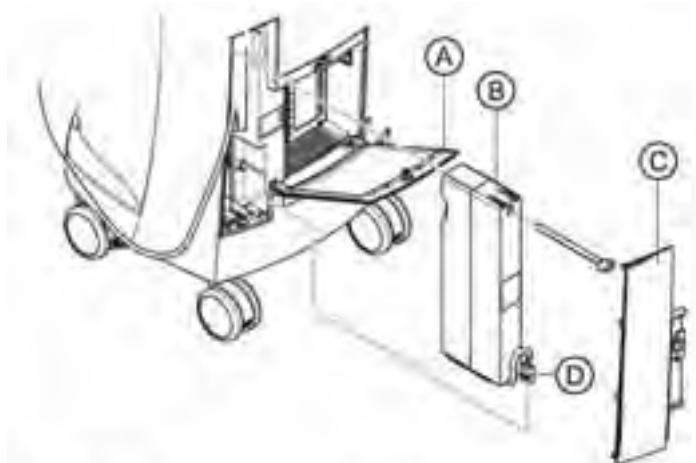

A	Nedre dörr	C	Batterislucka
B	Batteri	D	Batterikontakt

113 719



113 982

CEREC AC UPS Oberoende strömförsörjning som ger dig möjlighet att under en kortare tid ha CEREC igång utan anslutning till vägguttag. Lämpligt t.ex. vid förflyttning mellan olika rum. Batteridriften träder även in vid strömavbrott.

CEREC Club Ett medlemskap i CEREC Club ger dig som användare extra fördelar gällande service och underhåll och håller dig ständigt uppdaterad.

		Art nr
CEREC AC UPS / Oberoende strömförsörjning	st	113 719
CEREC Club 1-3	st	113 982

inEos X5 Scanner

DENTSPLY SIRONA

inEos X5 är en fullt automatisk skanner med hög precision, noggrannhet och stort skärpedjup.

inEos X5 ger exakt digital registrering tack vare en 5-axlig skanningsteknik i kombination med stort arbetsområde.

Avläsning av en gipsmodell sker under 60 sekunder och m.h.a. av "multi-die" funktionen kan flera gipspreparationer skannas samtidigt! Modellfilen kan sedan exporteras i STL-format vid behov.

Vid leverans ingår följande:

- inLab CAI License – tillåter obegränsat antal fräsningar med inLab CAM mjukvaran samt import av STL-format.
- inLab 4 PC
- License dongel
- Modellhållare för automatisk skanning
- Modellhållare för manuell skanning
- Modellhållare för "multi-die" (flera gipspreparationer)
- Artikulatorplatta
- Installationsmaterial & dokumentation

Kan kompletteras med Triple-tray hållare för 3 i 1 avtryck, samt fotkontroll med USB-anslutning.
Se LAB Tillbehör

Teknisk data:

Mått B x H x D: 474 x 735 x 460 mm

Vikt: 40 Kg

Elanslutning: 230 V 50 Hz

Effektförbrukning: 150 W



		Art nr
inEos X5	st	115 700

inLab MC X5 Fräsenhet

DENTSPLY SIRONA

inLab MC X5 är en 5-axlig fräs, utformad som en universell produktionsenhet för bearbetning av zirkoniumdioxid, polymerer, komposit, vax, metaller, keramer samt hybridkeramer.

Fräsen kan producera allt från singelled till helkäskonstruktioner, även implantat! Våt eller torr fräsning kan väljas för fräsning av block (upp till 40 mm långa) samt diskar med diameter 98,0 -98,5 mm och höjd upp till 25 mm. inLab MC X5 kan ta emot STL-filer för fräsning.

Vid leverans ingår följande:

- inLab CAM License – tillåter obegränsat antal fräsningar med inLab CAM mjukvaran samt import av STL-format.
- License dongel
- Extern vattentank
- Hållare för block (upp till 6 block)
- Borrmagasin (2st)
- Startpack borrar (3 x borrar för PMMA, 3 x borrar för Zirkoniumoxid, 3 x borrar för keram)
- Dentatec vätska 1000ml
- Filter
- Installationsmaterial & dokumentation

Tekniska data:

Mått B x H x D: 590 x 810 x 580 mm

Vikt: 87 Kg

Trycklyft: min 7 bar

Luftflöde: min 50 l/min, rek. min. 80 l/min

Elanslutning: 230 V 50 Hz

Effektförbrukning: 200 W



		Art nr
inLab MC X5	st	113 694

inLab MC XL Fräsenhet

DENTSPLY SIRONA

inLab MC XL Med sina fyra fräsmotorer kan inLab MC XL hantera alla CAD/CAM-material och producera allt från inlay till brokonstruktioner och implantatprotetik. MC XL är fräsen för labbet som vill producera konstruktionerna under kort tid. En singelled fräses på mellan 7-15 minuter, beroende av storlek, konstruktion och material. Våt fräsning av block upp till 85 mm långa.

Vid leverans ingår följande:

- inLab CAM License – tillåter obegränsat antal fräsningar med inLab CAM mjukvaran samt import av STL-format.
- License dongel
- Inbyggd vattentank
- Dentatec vätska 1000 ml
- Filter
- Installationsmaterial & dokumentation

Teknisk data:

Mått B x H x D: 700 x 425 x 420 mm

Vikt: 43 Kg

Elanslutning: 230 V 50 Hz

Effektförbrukning: 320 W



		Art nr
inLab MC XL	st	115 710

Basic ECO Bläster

RENFERT

Basic Eco sandbläster med 2 st behållare för 25-70 µm samt 70-250 µm blästermedia. En stor glasskiva och LED-belysning säkerställer ett maximalt synfält. Enkel och snabb ändring för val av blästerbehållare med hjälp av en switch i blästerkammaren, som har en volym på 10 liter. Blästern har en specialutformad blandningskammare som ger ett homogent flöde av blästermedia, vilket ger en uniformt blåstrad yta som säkerställer god konditionering och bonding. Basic ECO har ett avtagbart bottengaller, vilket gör det enkelt att rengöra kammaren. Dessutom kan glasskivan bytas ut utan att använda verktyg.

Vid leverans ingår följande:

- Basic Eco bläster
- 2 st behållare; 25-70 µm samt 70-250 µm
- IT blästerpenna 0,8 mm
- IT blästerpenna 1,2 mm

Tekniska data:

Strömförsörjning: 220-240 V, 50/60 Hz

Drivtryck: 1-6 bar

Mått (B x H x D): 350 x 275 x 400 mm

Vikt (tom tank): 5,5 Kg

Volym per behållare: 1000 ml

Antal behållare: 1-2



		Art nr
Basic ECO	st	RE2 025

BDT 10001 Gipsavskiljare

BRENT

BDT 10001 gipsavskiljare med transparent behållare för att enkelt kunna se nivån på gipsslammet. Foliepåse placeras i behållaren för enkel och snabb tömning samt rengöring. BDT 10001 stoppar uppkomst av obehaglig lukt tack vare dess lockförslutning.

Vid leverans ingår följande:

- BDT 10001 gipsavskiljare
- 1 st foliepåse

Tekniska data:

Höjd: 320 mm

Diameter: 340 mm

Vikt: 2,1 kg

Volym: 14 liter



		Art nr
BDT 10001	st	851 784

Twister Gipsblandare

RENFERT

Twister gipsblandare har en vakuumteknologi som ger en homogen blandning av flertal material, såsom gips, alginat och silikon. Blandningskoppen kan enkelt anslutas till Twister m.h.a. en automatisk koppling.

Twister behöver inte kopplas till en kompressor eftersom vakuuemet skapas av en inbyggd motorpump. Vidare kan vakuuemet regleras 70 – 100 % för att förebygga risken av uppkomst av kokbubblor i vissa gipser och silikonerna som används för duplicering.

Twister kan väggmonteras eller placeras på arbetsbänken m.h.a. ett bordstativ.

Vid leverans ingår följande:

- Twister gipsblandare
- Blandningskopp med visp, 500 ml

Tekniska data:

Strömförsörjning: 100-240 V, 50/60 Hz

Strömförbrukning: 180 VA

Varvtal: 100 - 450 varv/min

Vakuumkapacitet: 16 l/min

Mått (B x H x D): 152 x 285 x 235 mm

Vikt: 5,2 Kg

Kabellängd: 2m



		Art nr
Twister	st	RE9 017

MT Plus Gipstrimmer

RENFERT

MT Plus är en gipstrimmer som kan användas både för våt och torr slipning.

Tack vare det justerbara trimmerbordet kan man slipa alla typer av modeller.

Frontluckan kan enkelt öppnas för byte av trimmerskiva samt rengöring. Den består av 100 % rostfria delar och motorn samt vatten stängs av automatiskt om frontluckan öppnas.

Vid leverans ingår följande:

- MT plus
- Trimmerskiva Marathon

Tekniska data:

Strömförsörjning: 220-230 V, 50/60 Hz

Effekt: 1 300 W

Max vattenåtgång: 9 l/min.

Min vattentryck: 1 bar

Ljudnivå: 74 dB(A)

Mått (B x H x D): 298 x 318 x 412 mm

Vikt: 13,5 kg

Kabellängd: 2m



		Art nr
MT Plus	st	RE1 220

Vibrax Gipsvibrator

RENFERT

Vibrax har 2 vibrationslägen med 4 olika intensiteter, vilket säkerställer ett bubblfritt flöde av flertalet viskösa material. Vibrax överför inte vibrationerna till arbetsbänken och är extremt tyst.

Tekniska data:

Strömförsörjning: 230 V, 50 Hz

Strömförbrukning: 150 VA

Mått (B x H x D): 275 x 138 x 205 mm

Vikt: 6,5 Kg

Kabellängd: 2m



		Art nr
Vibrax	st	RE0 104

Millo Pro Gomvalsfräs

RENFERT

Millo pro är en kompakt och snabb modelltrimmer. Fräsen ger en fin finish och kan justeras i höjddled, vilket underlättar trimning av modeller med svårt vinklade tänder. Det är enkelt att byta fräs tack vare medföljande instrument. Millo pro kan enkelt kopplas till en utsug för en dammfri arbetsstation.

Vid leverans ingår följande:

- Millo pro 220-240 V
- Gomfräs, Coarse-cut

Tekniska data:

Strömförsörjning: 230 V, 50 Hz

Total effekt: 2 300 W

Varvtal: 2 770 varv/min.

Ljudnivå: < 70 dB(A)

Mått (B x H x D): 252 x 214 x 207 mm

Vikt: 5,7 Kg



		Art nr
Millo Pro	st	RE1 232

Top Spin Stiftapparat

RENFERT

Top Spin är stiftapparaten som har en precision på $\leq 0,01$ mm och en speciell bormingsteknik som möjliggör en extremt enkel borming.

Top Spin har en laser som enkelt visar borrets position. De nya borren har ett lägre bormotstånd (50 %) jämfört med tidigare borrar. Detta betyder att säkerheten har ökat och risken för fraktur av smala gipsmodeller har minskat. Tack vare en genomskinlig behållare, där gipsdamm samlas, kan man hålla en ren och dammfri arbetsyta.

Vid leverans ingår följande:

- Top Spin stiftapparat
- Borr, Stepped pin drill bit (large)

Tekniska data:

Strömförsörjning: 220-240 V, 50/60 Hz

Strömförbrukning: 12 W

Borrskåft diameter: 3,00 ± 0,03 mm

Borrlängd: 34-46 mm

Ljudnivå: < 70 dB(A)

Mått (B x H x D): 153 x 330 x 175 mm

Vikt: 3,5 kg

Kabellängd: 1,8 m



		Art nr
Top Spin	st	RE5 021

Silent TS Utsug

RENFERT

Silent TS är en utsug med en ny motorteknologi, vilket innebär en 3x längre servicelivslängd jämfört med konventionella utsugsmotorer. Den har ett högt volymflöde (3300 l/min) och ett klass M filter som säkerställer en nästintill dammfri miljö. Silent TS kan programmeras för bl.a. automatisk utsug och kan enkelt kopplas till 2 enheter.

Vid leverans ingår följande:

- Silent TS utsug
- Slang 3 m
- Filterpåse, volym: 7,5 l
- Filter (Fine)
- Universal slangadapter
- Y-koppling

Tekniska data:

Strömförsörjning: 220-240 V, 50/60 Hz

Säkring: 2 x 15 A (T)

Effekt: 1 400 W

Max effekt extern enhet: 2 000 W

Total effekt: 3 400 W

Ljudnivå: 56,3 dB(A)

Mått (B x H x D): 224 x 591 x 564 mm

Vikt: 26 kg



		Art nr
Silent TS	st	RE0 178

Vortex Compact 3L Utsug

RENFERT

Vortex Compact 3L är en robust utsug som kan användas både vid våt och torr slipning. Class M filter säkerställer en 99,9 % filtrering. En kraftfull utsugsmaskin tack vare high-speed sugturbin på 1,200 Watt och 3,700 l/min. Filterpåsen har en volym på 15 liter och är enkel att sätta in. Vortex compact kan kopplas till flera maskiner via en y-koppling.

Vid leverans ingår följande:

- Vortex Compact 3L
- Slang, 3m
- 1 st filterpåse

Tekniska data:

Strömförsörjning: 230 V, 50/60 Hz

Säkring: 16 A

Effekt: 1 200 W

Max effekt extern enhet: 2 400 W

Mått (B x H x D): 385 x 600 x 480 mm

Vikt: 10 Kg

Ljudnivå: 66,3 dB (A)



		Art nr
Vortex Compact 3L	st	RE1 243

Perfecta 300 Lab-handstycke

W&H

Perfecta 300 Med Perfecta 300 har du en kraftfull labmotor som kan användas för exakt bearbetning av alla slags material som används av tandtekniker på ett dental-lab.

Baserat på årtionden av erfarenhet har W&H utvecklat Perfecta 300, tandteknisk laboratorieutrustning, här i utförande med fotkontroll. Finns även i utförande med bordskontroll och knäkontroll.

Vid leverans ingår följande:

- Styrenhet fot
- Motorhandstycke LA-66
- Motorkabel 1,8 m
- Handstyckshållare
- Chucknyckel
- Gaffelnyckel
- W&H Serviceolja MD-30
- Borste
- Nätkabel

Tekniska data:

Vridmoment: 5,5 Ncm.

Varvtal: 1000–40 000 v/min.

Motortyp: Borstlös / kollektorlös

Chuck: 2,35 mm

Rotation: Framåt- & bakåtdrift.



		Art nr
Perfecta 300 med fotkontroll	st	177 826

TOP DENT



SS EN-14683:2014 klass IIR

Finns i färgerna

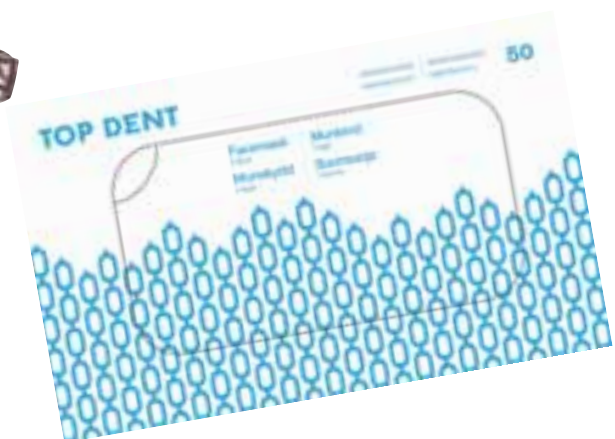

Top Dent Munskydd

– Högfiltrerande, mjukt, behagligt 3-lagers munskydd, latexfria öronsnoddar

Blandningskopp för Gipsblandare

RENFERT

För Twister. Levereras inkl. visp.

		Art nr
Blandningskopp 200 ml	st	RE9 021
Blandningskopp 500 ml	st	RE9 022
Blandningskopp 1000 ml	st	RE9 030



inEos Tillbehör

DENTSPLY SIRONA

inEos Fotkontroll USB används för att enkelt kunna starta och stoppa scanningsprocessen. Du får båda händerna fria och kan bibehålla fokus på scanningsobjektet. Fotkontrollen passar till inEox X5.

inEos Triple Tray är en specialhållare för att enkelt kunna positionera Triple Tray avtrycksskedar vid scanning. Passar till inEos X5.

		Art nr
inEos Fotkontroll USB	st	115 701
inEos Triple tray	st	115 702



Tillbehör för Utsug

RENFERT



Y-koppling med switch så du kan ansluta två apparater till sugenheten och blockera suget vid den apparat som inte används.

Kan användas tillsammans med Silent TS, Vortex Compact 3L m.fl.

Sugslang inkl. 2 st anslutningsstosar. Längd 3 m.

Kan användas tillsammans med Silent TS, Vortex Compact 3L m.fl.

Sugmunstycke med skruvfäste för montering på bordsskiva.

Kan användas tillsammans med Silent TS, Vortex Compact 3L m.fl.

Silent TS - Filterpåse. 5 st/fp

Vortex Compact 3L - Filterpåse. För torrtrimning. 5 st/fp

Vortex Compact 3L - Plastpåse. För vått el. torrt gips. 5 st/fp

		Art nr
Y-koppling med switch	st	RE0 177
Sugslang 3 m	st	RE3 424
Sugmunstycke	st	RE2 925
Silent TS - Filterpåse 5 st	fp	RE0 174
Vortex Compact 3L - Filterpåse , torr5 st	fp	RE1 254
Vortex Compact 3L -Plastpåse , vått5 st	fp	RE1 249

inLab MC X5 Station

KAPPLER

inLab MC X5 Station från Kappler's inredningsserie för Dentsply Sirona är den idealiska platsen för din MC X5.

- Perfekt integration av sug och vattendunk.
- Specialinsatser för de verktyg som behövs.
- Specialinsatser för diskar.
- Rekommenderad och godkänd av Dentsply Sirona.
- Unik design (registrerad).

Mått B x D x H: 644 x 590 x 905 mm.



		Art nr
inLab MC X5 Station	st	113 724

inLab 4 PC & Monitor

DENTSPLY SIRONA



inLab 4 PC har tagits fram av Dentsply Sirona med alla specifikationer som behövs för att kunna arbeta problemfritt med inLab mjukvara. Med en dedikerad dator ökar du driftsäkerheten betydligt, jämfört med om den även används för andra syften.

inLab 4 PC ingår vid köp av inEos X5 scanner och kan väljas som tillval vid köp av:

- inLab MC X5
- inLab MC XL
- CEREC MC XL PP

inEos/inLab Monitor 19" passar perfekt till din inLab 4 PC.

inEos x5 scanner levereras med PC men utan monitor, så även där är denna monitor ett lämpligt komplement.

		Art nr
inLab 4 PC	st	113 695
inEos/inlab Monitor 19"	st	115 703

inLab Utsug

DENTSPLY SIRONA

inLab Utsug evakuerar slipdammet vid torrfräsning vilket gör det lättare att se och följa processen, samtidigt som frässpindlar och övriga delar i fräsutrymmet gynnas av den ökade renheten. Sugan passar för användning med inLab MC X5.



		Art nr
inLab Utsug	st	113 696

inLab SW 16.0 Mjukvara

DENTSPLY SIRONA



inLab SW 16.0 Den nya inLab Software 16.0 är utformad för att uppfylla tandteknikerlabbens behov gällande CAD/CAM-system. Mjukvaran har en optimerad designprocess och ett användarvänligt gränssnitt. Mjukvaran kan installeras på flera CAD-stationer, som i sin tur är kopplade till en scanner och en fräs. Det tillkommer ingen årlig licensavgift eller "pay per unit"-avgift. Uppdateringar av mjukvaran är kostnadsfria.

Mjukvaran finns i fyra moduler:

- **Basic Module:** för design av inlay, onlay, skalfasader, hättor, bro-skelett, fullanatomiska kronor och broar.
- **Removable dental prosthesis Module:** för design av teleskopkronor, barer, attachment och CoCr-skelett till partialproteser.
- **Implantology Module:** för design av distanser, singelimplantat och implantatbroar. Cement- och skruvretinerade lösningar. Samt kirurgiska guideskenor och barer.
- **Interface Module:** för import/export av STL-filer.

		Art nr
inLab SW 16.0 Basic Module	st	115 704
inLab SW 16.0 Removable proth. Module	st	115 706
inLab SW 16.0 Implantatology Module	st	115 705
inLab SW 16.0 Interface Module	st	115 707

TOP DENT



Top Dent Cerasmart™

Ett nytt tillskott i Top Dents produktportfölj är Top Dent CERASMART™ vilket utgör frukten av ett nyligen inlett samarbete mellan GC och Top Dent

Nyhet!



CEREC SpeedFire

DENTSPLY SIRONA

CEREC SpeedFire är marknadens minsta och snabbaste sintringsugn och kan sintra en krona på i genomsnitt 10–15 minuter. Styrkan hos fullt konturerad zirkonium kan därigenom också användas vid chairside-behandling. Om det behövs kan en glaserings läggs på med hjälp av CEREC SpeedGlaze som kan brännas på några få minuter i CEREC SpeedFire. Därefter är restaurationen klar att sättas på plats i patientens mun.

Vid leverans ingår följande:

- Högtempererad sintringsugn
- Positioneringspinne för dörrisolering
- Övre- & nedre dörrisolering
- CEREC SpeedPaste
- CEREC Zirconia Shade guide
- Glazing stöd Singel Unit
- Glazing stöd Multi Unit
- Tång
- USB WLAN adapter
- LAN-kabel
- Ferritkärna

Tekniska data:

Sintringstemperatur: Max 1600 °C

Anslutningar: 2 x USB 2, 1 x LAN (RJ45), WLAN (tillval via WLAN-USB dongle)

Anslutningseffekt: Max 1200 W

Effekt: 5 VA

Mått (BxHxD): 250 x 425 x 425 mm

Vikt: 21 kg



		Art nr
CEREC SpeedFire	st	113 787

inFire HTC Speed Superspeed

DENTSPLY SIRONA

inFire HTC Speed Superspeed sintringsugn lämpar sig för alla sintringsmaterial som kan bearbetas i inLab MC X5 och inLab MC XL fräsar. Speed-sintring av zirkoniumdioxid konstruktioner tar 60 minuter, medan konstruktioner tillverkade för Superspeed-sintring enbart tar 10 minuter! Ugnen har en kapacitet att sintra upp till 60 led samtidigt och har flera sintringshastigheter inprogrammerade (Superspeed, Speed samt Overnight sintring).

Ugnen har även sintringsprogram installerade från flertalet materialtillverkare, såsom: Dentsply Sirona (inCoris ZI, inCoris TZI/TZI C, inCoris AL), VITA (In-Ceram YZ, In-Ceram AL), Ivoclar Vivadent (IPS e.max Zir-CAD). Till Superspeed Metal ingår även program för Dentsply Crypton.

Ugnen finns i 2 utföranden:

inFire HTC Speed Superspeed för sintring av helkeramer
inFire HTC Speed Superspeed Metal för sintring av helkeramer och sintringsmetaller.

Vid leverans ingår följande:

- inFire HTC sintringsbord
- inFire degel
- inFire degelhållare
- Sintringskulor
- inFire Superspeed hållare
- inFire Superspeed degel
- inFire Superspeed degelhållare
- SiC 4-delars sintringslock (endast Superspeed Metal)

Tekniska data:

Mått B x H x D: 500 x 802 x 565 mm

Vikt: 40 Kg

Elanslutning: 230 V 50 Hz

Effektförbrukning: 2500 W

Maximal sintringstemperatur: 1650 °C



		Art nr
inFire HTC Speed Superspeed	st	113 778
inFire HTC Speed Superspeed Metal	st	113 785

Programat C S2

IVOCLAR VIVADENT



Programat CS2, den andra generationen i Programat CS-serien, är den idealiska keramik- och kristalliseringsugnen för tandläkarpraktiken.

Programat CS2 har utvecklats speciellt för kristalliseringen av IPS e.max CAD-restaurationer. Ugnen hanteras enkelt med den nya pekskärmen i färg och det beprövade smutsskyddade tangentbordet. Den är dessutom utrustad med 20 individuella program och fördefinierade Ivoclar Vivadent-program, såsom Speed-programmet, som kristalliserar IPS e.max CAD-restaurationer på mindre än 15 minuter.

QTK2 muffelteknologin ger en än mer homogen värmedistribution i brännkammaren, vilket leder till optimala brännresultat och en förlängd livslängd för värmeelementet. Tack vare vacuumpumpens nya styrsystem med dubbelventilteknologi erhålls en tystgående och strömbesparande drift.

Tekniska data:

Effektförbrukning: 250 W

Vikt: Bas 15,4 kg

Ytermått B x D x H: 315/390 x 455 x 315 mm

Kammarmått: Ø 90 mm, höjd: 48 mm

Max temp: 1200 °C

		Art nr
CS2	st	113 774

VP5 Vakuumpump

IVOCLAR VIVADENT



VP5 är en högpresterande vakuumpump som har utvecklats speciellt för Ivoclar Vivadents keramik- och pressugnar. Pumpen har mycket hög kapacitet, modern design och bärhandtag för bekväm förflyttning

Tekniska data:

Elanslutning: 230 V / 50–60 Hz

Effektförbrukning: 80 W

Slutvakuum: ca. 20 mbar

Mått (L x B x H): 415 x 122 x 230 mm

		Art nr
VP5	st	113 693

Datortillbehör

19

Eonis Bildskärm

BARCO



Barco Eonis. Bildskärmar med precis de funktioner som tandläkare behöver. Granska skarpa och jämna röntgenbilder för säker diagnostik tack vare DICOM-kalibrerad gråskala och frontsensor som ständigt kontrollerar skärmens prestanda. Kommunera och visa bilder för patienterna för att beskriva behandlingar. Desinficera displayen snabbt och enkelt för perfekt hygien. Och njut av en elegant design som passar perfekt till din tandläkarpraktik.

Tekniska data 22" resp. 24":

- Svart – kontorsmodell
- Vit – klinisk modell som kan desinficeras. Perfekt på uniten!
- TFT LCD IPS med frontsensor
- Format 22": 16:9
- Format 24": 16:10
- DICOM-kalibrerad till 180 cd/m²
- 10-bit

Tekniska data 21":

- Svart
- Optimalt anpassad för granskning av röntgenbilder
- TFT LCD med frontsensor
- 2 MP (1600 x 1200)
- Kontrast: 1500:1
- Format: 4:3
- DICOM-kalibrerad till 250 cd/m²
- 10-bit

		Art nr
Eonis 22" Svart	st	120 160
Eonis Dental 22" Vit	st	120 161
Eonis 24" Svart	st	120 162
Eonis Dental 24" Vit	st	120 163
Eonis 21" 2MP	st	120 164



Eonis

Precisionen som tandläkare behöver

Eonis dentala bildskärmar ger tandläkare jämn kvalitetssäkrad bildkvalitet överallt i tandläkarpraktiken. Vad blir resultatet av det? Korrekt bedömning av röntgenbilder och bättre kommunikation med patienter om deras tandstatus och olika behandlingsalternativ.

- ✓ Jämn bildkvalitet på varje bildskärm i din praktik
- ✓ Röntgenbilder och patientjournal på en enda skärm
- ✓ Perfekta röntgenbilder i alla betraktningvinklar och i alla miljöer
- ✓ Inbyggd sensor med programvara för kvalitetssäkring
- ✓ Finns som klinikmodell som går att desinficera



BARCO

Visibly yours

SCB Mouse

SENSOR ECS

SCB Mouse Vit Silikonklädd datormus med kabel.
Har två knappar samt scrollfunktion och är tätad mot smuts och vattenstänk.

Tekniska data:

Kapslingsklass: IP68

Funktionsprincip: Laser

Material: Silikon och plast

Anslutning: USB

Mått (L x B x H): 116 x 62 x 38,6 mm

Vikt ca: 160 g

Garanti: 4 år



		Art nr
SCB MOUSE VIT	st	116 065

ResiMouse

KONDATOR

ResiMouse. Vätske- och smuttsäker datormus i silikon som även tål desinficerings- och petroleumbaserade rengöringsmedel.

Tekniska data:

Typ: 4-knappars optisk mus

Vikt: 120 g

Färg: Vit

Anslutning: USB / PS2

Operativsystem: Passar de flesta operativsystem.



		Art nr
ResiMouse	st	116 052

SCB Tangentbord

SENSOR ECS

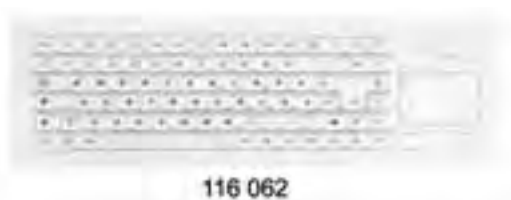

SCB Standard & SCB Touch Hygieniska tangentbord i hög kvalitet med bra tangentkänsla. Perfekt för behandlingsrummet då de är täta mot smuts och fukt och tål ytdesinficering. Båda tangentborderna har skandinavisk layout. Välj modell utifrån de egenskaper som passar dig bäst, och komplettera gärna med datormus med scrollfunktion ur samma serie.

SCB Standard

- Kompakt och slimmad design.
- Angenäm skrivkänsla även vid långvarig användning.
- Numeriskt tangentbord
- Fullständigt avtvättbart.
- Mycket hög materialkvalitet.

Tekniska data:

Tangenter: 106

Kapslingsklass: IP68

Material: Silikon

Anslutning: USB

Mått (L x B x H): 370,5 x 150 x 11 mm

Vikt ca: 760 g

Garanti: 3 år

SCB Touch

- Ergonomisk silikoninkapslad tastatur.
- Hög taktill tangentkänsla.
- Integrerad kapacitiv touchpad.
- Tål nedsänkning i vätska.

Tekniska data:

Tangenter: 87 (+ 2 för touchpad'en)

Kapslingsklass: IP68

Material: Silikon

Anslutning: USB

Mått (L x B x H): 377 x 157 x 15 mm

Vikt ca: 800 g

Garanti: 3 år

		Art nr
SCB STANDARD	st	116 061
SCB TOUCH	st	116 062

Flexfold Tangentbord

KONDATOR

Flexfold. Vätske- och smutssäkert tangentbord som även tål desinficerings- och petroleumbaserade rengöringsmedel.

Tekniska data:

Mått: 495 x 135 x 8 mm

Färg: Ljusgrå

Adapter: USB / PS2

Operativsystem: Passar de flesta operativsystem



		Art nr
Flexfold	st	116 051

Wireless Hygiene Tangentbord & Mus

ACTIVE KEY



Wireless Hygiene Tangentbord & Datormus är den perfekta kombinationen för datorn på ditt behandlingsrum. Gjorda för att kunna desinficeras och enkelt placeras där du behöver dem. Utan besvärande sladdar och med en räckvidd på ca 10 m.

Wireless Hygiene Tangentbord

- 360° Safeguard mot smuts och vattenstänk
- Silikonmembran över tangenterna för maximal hygien.
- Plana tangenter för noggrann ytdesinfektion
- Taktila tangenter med lätt anslag, för hård belastning i hygieniskt krävande miljöer
- Trådlös signalöverföring för flexibel användning

Tekniska data:

Tangenter: 105, Standard layout

Kapslingsklass: IP65

Material: Silikon och plast

Anslutning: Trådlös 2,4 GHz RF, USB Nano Dongle

Batterier: 4 x AAA

Mått (L x B x H): 449 x 142 x 26 mm

Garanti: 2 år

Wireless Hygiene Datormus

- Smart, elegant och hygienisk datormus
- Lättanvänd Scrollsensor
- 360° Safeguard mot smuts och vattenstänk
- Silikonmembran för maximal hygien
- Trådlös signalöverföring för flexibel användning

Tekniska data:

Kapslingsklass: IP68

Funktionsprincip: Optisk, 800 dpi

Material: Silikon och plast

Anslutning: Trådlös 2,4 GHz RF, USB Nano Dongle

Batterier: 3 x AAA

Mått (L x B x H): 112 x 68 x 38 mm

Garanti: 2 år

		Art nr
Tangentbord & Mus Wireless Hygiene	fp	116 054

USB Hygiene Tangentbord & Mus

ACTIVE KEY

Nyhet!



USB Hygiene Tangentbord & Mus Ett komplett kit för miljöer med höga krav på hygien och tillförlitlighet. Med kabelanslutning till USB slipper du bekymra dig för batterier som plötsligt kan ta slut.

USB Hygiene Tangentbord

- Långslagig tangentrörelse.
- Tätt mot smuts och vattenstänk.
- Silikonmembrantangenter för maximal hygien.
- Clean Function för avstängning av tangenterna vid rengöring.

Tekniska data:

Tangenter: 105

Kapslingsklass: IP68

Material: Silikon och plast

Anslutning: USB

Mått (L x B x H): x 142 x 26 mm

Garanti: 2 år

USB Hygiene Datormus

- Optisk datormus med smart, elegant och hygienisk design.
- Desinficerbar och helt tät.
- 2 knappar och scrollsensorn.

Tekniska data:

Kapslingsklass: IP68

Material: Silikon

Anslutning: USB

Mått (L x B x H): 112 x 60 x 38 mm

Garanti: 2 år

		Art nr
Tangentbord & Mus USB Hygiene	fp	116055

LÄTT.
RÄTT.
SMART.

~ Sedan 1903 ~



DAB Nyhetsbrev

- » Prenumerera på vårt nyhetsbrev, så får du tillgång till alla kampanjer, rabatter och erbjudanden

dab

Elkirurgi Kirurgi & implantat

20

Perfect TCS II

COLTENE

Perfect TCS II Ett effektivt elkirurgisystem som arbetar med högfrekvensteknik. Gör arbetet med mjukvävnad mer effektivt, mer exakt och med mindre blödning än om du använder skalpell. Levereras med 3 st autoklaverbara spetsar (kula 45°, rak kniv 45°, konisk kniv), neutralplatta och fotkontroll.

Tekniska data:

Frekvens: 3,68 MHz

Mått (B x D x H): 108 x 159 x 222 mm

Vikt: 2,2 kg



		Art nr
Perfect TCS II	st	107 420

Odontosurge 4

XO CARE

Odontosurge 4 En mångsidig och användarvänlig elkirurgiapparat för mjukvävnad. Ultrahögfrekvensteknik eliminerar behovet av neutralplatta. Av/på regleras direkt på handstycket så ingen fotkontroll behövs. Finns en mängd olika elektroder att välja mellan och sju av dessa medföljer som ett start-kit vid leverans.

- 2 lägen - koagulerande eller skärande funktion
- Helautomatisk effektanpassning
- Minimal risk för tand- eller benvävnadsnekros
- Eliminerad neutralplatta = Bättre ergonomi
- Eliminerad fotkontroll = Bättre ergonomi
- Hst, sladd, hållare, elektroder & ställ autoklaverbara vid 135° C

Tekniska data:

Frekvens: 27MHz (ultrahög frekvens)

Mått (B x D x H): 173 x 249 x 47 mm

Vikt: 2,7 kg



		Art nr
Odontosurge 4	st	107 901



OsteoBiol[®] mp3
by Tecnos

Innovation to improve your regeneration



- Förfuktad och redo att användas
- Förkortar operationstiden och kontamineringsrisk
avrundade granulat förhindrar skador på sinusmembranet, granulaten har stor likhet med mänskligt ben.
- Dubbelkomposition: Mineral + kollagen
- Naturligt porcine ursprung
- Gradvis resorberbar
- Ersätts av riktigt nytt vialt ben
- Idealisk för sinuslyft och att bevara benvolym
- Säker och biokompatibel: använd vid över 30 000 operationer

REGENERATION SCIENCE

INSPIRED BY NATURE

ImplantMed SI-1023

W&H



ImplantMed SI-1023 Fantastisk blir fantastiskare! Den nya Implantmed med ny och starkare motor ger förbättrad behandlingssäkerhet för dig och dina patienter. Med det intuitiva användargränssnittet, en stor touchscreen i färg med yta av glas ger vår nya Implantmed användaren högsta komfort och hygien.

Den nya Implantmed imponerar b.a. med funktioner som automatisk förgängning och automatisk torquekontroll, helt enkelt ett kraftpaket med precision.

Basversionen (Bas) säljs standardbestyckad alt. tilläggsutrustad med trådlös fotkontroll (Fot) och/eller motor (LED) för de nya, kortare kirurginstrumenten med miniLED.

Fördelar i korthet:

- Intuitivt användargränssnitt
- Säker torquekontroll
- Kort och kraftfull elmotor
- Ny pumpdesign
- Trådlös fotkontroll

Innehåll ImplantMed SI-1023 Bas:

- 1 x ImplantMed SI-1023 kontrollenhet
- 1 x Motor EM-19, utan ljus
- 1 x Fotkontroll S-N2 med kabel
- 1 x Spolslangstativ & stativhållare
- 3 x Engångs spolslangar
- 1 x Nätkabel

Tekniska data:

Vridmoment motor: 6,2 Ncm

Varvtal motor: 200 - 40 000 min⁻¹

Flöde kylmedel vid 100%: Min. 90 ml/min

Strömförbrukning: 170 VA

Mått (H x B x D): 100 x 262 x 291 mm

		Art nr
ImplantMed SI-1023 Bas	st	100 111
ImplantMed SI-1023 Bas+Fot	st	100 112
ImplantMed SI-1023 Bas+LED	st	100 113
ImplantMed SI-1023 Bas+Fot+LED	st	100 114

ImplantMed SI-1023 Väska

W&H

Väska Stadig och smidig väska, som gjord för förvaring och transport av ImplantMed SI-1023.

		Art nr
Väska	st	100 115



SI-1500 Kirurgisug

W&H

Kirurgisug SI-1500. Sugsystemet på din unit används oavbrutet under oralkirurgisk eller implantologisk behandling. Blod, saliv och saltlösning samt benrester kan skapa stopp i ditt sugsystem. En felfri funktion är avgörande för en oavbruten och lyckad operation eller behandling. Detta garanterar SI-1500 kirurgisugen. Den samlar upp blod, benrester etc. och ser till att filtret på din unit inte blir igensatt.

Innehåll:

- 1 x Behållare samt lock med o-ring
- 1 x Behållarställ
- 6 x Sterila engångsslangar med engångshandstycken

Fakta kirurgisug:

- Anslutning vakuumsida: \varnothing 11 mm och \varnothing 16 mm
- Anslutning patientsida: W&H kopplingsystem
- Max kapacitet: 1 500 ml
- Mått: \varnothing 149 mm, Höjd 253 mm
- Längd: 2 m
- Ytterdiameter: 7,5 mm
- Innerdiameter: 5 mm



		Art nr
SI-1500	st	177 880



SOUTHERNIMPLANTS



CELEBRATING
25
YEARS

www.southernimplants.com

Endo bordsapparater

21

X-Smart Plus

DENTSPLY SIRONA

X-Smart Plus är en motor för endodanti. Motorn går att använda till både reciprokerande filsystem – såsom WaveOne – och även till alla olika roterande filsystem. Den är förprogrammerad för WaveOne och flera av Dentsply Sirona s system, men den har också ytterligare 8 program där man själv väljer inställningar för varvtal och vridmoment. Styrenheten för motorn är laddningsbar, har en tydlig färgdisplay och är enkel att ställa in.

**Innehåll:**

- 1 x X-Smart Plus endomotor
- 1 x Vinkelstycke 6:1
- 1 x Bordsställ för motor
- 1 x Nätaggregat/laddare

Tekniska data:

Rörelse: reciprokerande resp. roterande
Varvtal: 250–1200 varv/minut
Vridmoment: 0,6–4,0 Ncm
Auto-reverse: Ja, vid kontinuerlig rotation
Utväxling vst: 6:1

		Art nr
X-Smart Plus	st	107 392

X-Smart Plus WaveOne Gold Kit

DENTSPLY SIRONA

X-Smart Plus WaveOne Gold Kit är en ny generation av WaveOne-systemet och har samma uppskattade egenskaper som tidigare WaveOne.

- Säkert – den reciprokerande rörelsen minskar risken för fastlåsning och därmed filfrakturer.
- Enkelt – endast en fil per behandling i de flesta fall.
- Hygieniskt – alltid en ny fil för varje patient.
- Tidsbesparande - förenklad hantering
- WaveOne Gold – förbättrad fil tack vare Guld-teknologin.
- Minskad risk för metallutmattning – mindre risk för filfrakturer.
- Ökad flexibilitet i filen – möjlighet att behandla svårare kanaler.

**Innehåll:**

- 1 x X-Smart Plus endomotor
- 15 x WaveOne Gold Primary filar 25 mm
- 4 x 4 st WaveOne Gold Assortment filar 25 mm
- 3 x Proglider 25 mm
- 1 x WaveOne DVD och kort för kliniskt bruk

Tekniska data:

Rörelse: Reciprokerande resp. roterande
Varvtal: 250–1200 varv/min
Vridmoment: 0,6–4,0 Ncm
Auto-reverse: Ja, vid kontinuerlig rotation
Utväxling vst: 6:1

		Art nr
X-Smart Plus WaveOne Gold Kit	st	107 393

X-Smart iQ WaveOne Gold Kit

DENTSPLY SIRONA

X-Smart iQ™ kommer ändra din erfarenhet av endo. X-Smart iQ™ är en sladdlös endomotor designad för roterande och reciprocande rörelse. Den kontrolleras via DENTSPLY SIRONA's Apple iOS iQ App, vilket innebär att den också är en komplett, digital lösning och i slutändan en utvecklande endopartner.



- **Fullständig frihet**
Genom att sömlöst kombinera ett sladdlöst motorhandstycke, som har dubbla rörelsemönster, med intelligensen hos en iPad® sätter X-SMART iQ™ en ny standard inom ergonomi och användarupplevelse.
- **Endo-partner**
En komplett digital plattform. X-SMART iQ™ stödjer dig genom varje steg av dina endobehandlingar – från patientutbildning till behandlingsdata.
- **Framtidssäker**
X-SMART iQ™ är designad för att växa med din praktik på ett sätt som ingen annan endomotor gör, genom att ge möjlighet till multipel utrustning, tjänster och interaktiva verktyg som integreras i samma lösning.

Innehåll:

- 1 x X-Smart iQ motorhandstycke
- 1 x X-Smart iQ vinkelstycke
- 1 x X-Smart iQ skyddsbox för iPad mini 1-4
- 5 x Blister WaveOne Gold Primary 25mm (15 filar)
- 4 x Blister WaveOne Gold Sortiment 25mm (16 filar)
- 1 x Blister Proglider 25mm (3 filar)
- 1 x Ställ & förvaringslåda för handstycke
- 1 x Sprayadapter
- 1 x Instruktionsguide för att starta upp motorn

Tekniska data:

Varvtal motorhandstycke: 250–850 rpm**Vridmoment motorhandstycke:** 0,5–5,0 Ncm**Batterityp:** Lilon 3,7 V, 250 mAh**Dentsply iQ App:** Gratis via Appstore. Kompatibel med iOS 8 för iPad mini 1, 2 & 3. Kompatibel men ej validerad för vanlig iPad.

		Art nr
X-Smart iQ WaveOne GOLD Kit	st	107 394

Elements Motor & TF Adaptive

KERR ENDODONTICS

Elements Motor & TF Adaptive Start-kit Den nya Elements Motor använder sig nu av Adaptive Motion Technology vilken baseras på en algoritm för att kombinera traditionell roterande rörelse som aktiveras när TF Adaptive-filen är obelastad, med reciprocande rörelse som aktiveras när TF Adaptive-filen belastas. Så när TF Adaptive System och Elements Motor med Adaptive Motion Technology används tillsammans får du som tandläkare fördelarna av roterande rörelse när du vill ha det och reciprocande rörelse när du behöver det. Resultatet blir ökad noggrannhet i filpassagen och en bättre erfarenhet för tandläkare och patient.



Innehåll Elements Motor:

- 1 x Elements Motor bordsenhet
- 1 x Lågvarvsmotor (autoklaverbar)
- 1 x Fotkontroll av/på
- 1 x Vinkelstycke 8:1
- 1 x Nätkabel

Innehåll TF Adaptive Starter-kit:

- 5 fp TF Adaptive Small, 23 mm
- 2 fp TF Adaptive Small, 27 mm
- 5 fp TF Adaptive Medium/Large, 23 mm
- 2 fp TF Adaptive Medium/Large, 27 mm
- 2 fp K-fil handfil #8, 25 mm
- 2 fp K-fil handfil #10, 25 mm
- 2 fp K-fil handfil #15, 25 mm
- 1 fp LA Axxess 2.0 borrh-kit (12 st borrh)

		Art nr
Elements Motor Kpl.	st	107 316
Elements Motor & TF Adaptive Start kit	st	107 315

MiniEndo II

KERR ENDODONTICS

MiniEndo II är en smäcker, kompakt ultraljudsenhet designad speciellt för endodontiska applikationer. Det är den enda ultraljudsenheten på marknaden som styrs och kontrolleras av mikroprocessorer designade för att leverera rätt effekt och amplitud framme vid spetsen för att framgångsrikt slutföra endodontiska procedurer.

Innehåll:

1 x MiniEndo-enhet
1 x Handstycke
1 x Spetsväxlare



		Art nr
MiniEndo II	st	107 330

SAF Edge System

REDENT NOVA

SAF Edge System är ett filssystem för rensning och spolning 3-dimensionellt enligt en minimalinvasiv modell.

Filens ihåliga struktur möjliggör ett konstant flöde av spolningsvätska genom hela filen för att uppnå en överlägsen desinfektion.

SAF-filens sätt att arbeta eliminerar många risker och nackdelar som är förknippade med roterande NiTi-filar. Avsaknaden av dessa risker ger en bättre och säkrare behandling.

Filarna är engångs.

Innehåll:

1 x SAF kontrollenhet
1 x SAF mikromotor
1 x Rotary mikromotor
1 x ZipperLine kabel
1 x Kylmediekassett
5 x Kylmedieslangar, engångs
2 x Kylmedieflaskor med standardlock
1 x Laddkabel & adapter
1 x Mikromotorställ
1 x Smörjmunstycksadapter
1 x Start-kit med filar



		Art nr
Intro kit		530 670

SAF – Self Adjusting Files**SAF SYSTEM****1 BÄTTRE RENSNING**

Jämn avverkning av kanalens 3-dimensionella anatomi

2 BÄTTRE DESINFEKTION & RENGÖRING

Konstant flöde av spolvätskor under hela behandlingen, utan tryck

3 INGA MICROSPRICKOR

Unik design, utan skärande blad, minskar stressnivåerna i rotdentinet

4 BÄTTRE OBTURERING

Tillåter flera olika tekniker

5 ÖKAD SÄKERHET UNDER BEHANDLING

Unik fildesign som bevarar friskt dentin och undviker



S1-E Vinkelstycks-kit

SENDOLINE

S1-E Med ny teknik har vi förenklat endodontin och gjort den ännu mer kostnadseffektiv. Med S1-systemets unika design utförs rotbehandlingen med reciprocande rörelse och ger dig möjlighet att rotbehandla med en enda maskinell fil.

Löstagbart Apex-clip för direktanslutning till apexlokalisator ersätter behovet av filklämma i förekommande fall. Använd gärna instrumentet med engångs Isolershylsa för att förhindra att vinkelstycket kommer i kontakt med patienten vid direktansluten apexlokalisator. Se Maskinell rensning Tillbehör.

S1 Files levereras sterilförpackade och färdiga att använda direkt från förpackningen. Urvalet av filar hittar du under Förbrukning/Endodonti.

Fem skäl att välja S1-systemet:

- Smart vinkelstycke.
- Bara en fil.
- Praktisk förpackning
- S-profilen jobbar optimalt
- Mindre risk för filfraktur

Innehåll:

1 x S1-E Vinkelstycke
1 x Apex-clip, 2 mm
1 x Treatment pack filar



		Art nr
S1-E Vinkelstycks-kit	st	107 340

S5 Perfect Endo Motor

SENDOLINE

S5 Perfect Endo Motor är en sladdlös smidig endodontimotor för roterande maskinella filar i allmänhet och Sendoline S5 i synnerhet.

- Ca 2,5 tim drifttid på en uppladdning.
- Konstant varvtal, 300 varv/minut.
- Enkel inställning av vridmoment (1–5).
- Säker användning – minimal risk att frakturera tack vare vridmomentkontroll.
- NYHET! Smidigt vinkelstycke numera med clips för anslutning till apexlokalisator!

Innehåll:

1 x S5 Motorhandstycke
1 x S5 Vinkelstycke 16:1
2 x S5 Apexclip
2 x Rotary files Intro kit



		Art nr
S5 Perfect Endo Motor	st	107 460

SIROEndo Pocket

DENTSPLY SIRONA

SIROEndo Pocket är det perfekta hjälpmedlet vid endodontibehandlingar i flera rum. Enheten är batteridrivnen, har integrerad apexlokalisator och är mycket enkel att använda.

Levereras inkl. vinkelstycke och förprogrammerat filbibliotek där du efter att ha valt filtyp enkelt stegar Dig mellan förinställda varvtal och vridmoment för varje filstorlek. Filbiblioteket kan uppgraderas och även lagra egendefinierade inställningar. Auto-reverse-funktion minskar risken för filfraktur.

Innehåll:

- 1 x SIROEndo Pocket bordsenhet
- 1 x Vinkelstycke ENDO 6:1
- 1 x Motor & motorslang
- 1 x Fotkontroll
- 1 x Kablar för filklämma och läppkrok
- 1 x Filklämma
- 2 x Läppkrok
- 1 x SIROEndo Pocket Memory Stick

Tekniska data:

Mått (BxHxD): 200 x 70 x 110 mm

Varvtal motor: 1 200 - 19 200 rpm

Vridmoment motor: 0,2 - 5,0 Ncm

Batteri: Modellanpassat 6 VDC 2000 mAh laddbart

Vikt: 1,1 kg



		Art nr
SIROEndo Pocket	st	107 436

Gold Reciproc

VDW

GOLD RECIPROC enfils endosystem ger möjlighet till en effektiv och säker preparation med en och samma motorinställning. Därigenom elimineras tidsödande inställning av olika parametrar. Den växelverkande rörelsen är exakt avstämd för filen och minimerar risken för filfraktur.

Under preparation med RECIPROC ger den inbyggda tvåstegsindikatorn en tidig signal om ökad friktion hos filen.

VDW GOLD RECIPROC är den enda kombimotorn med integrerad längdävkänning och RECIPROC-funktion, specialdesignad av VDW.

Egenskaper & funktioner:

- Anpassas enkelt mellan RECIPROC och roterande filsystem.
- Omfattande filbibliotek. Kan uppdateras.
- Doktors val: 15 egna inställningar för vridmoment och varvtal kan sparas. (Roterande)
- ASR. Automatisk reversering när inställt vridmoment uppnåtts. (Roterande)
- ANA-program: Reducering av vridmomentsgräns ökar säkerheten ytterligare vid preparation av kanaler med komplicerad anatomi.
- Mjukvaran kan uppdateras
- Batteridrivnen och kan användas som vanligt även under pågående laddning.
- Individuellt anpassningsbar display. Filsystem som inte används kan inaktiveras.
- Integrerad apexlokalisator inkl tillbehör.
- Vinkelstycke 6:1 ingår.



		Art nr
Gold Reciproc	st	531 178

Elements Motor

KERR ENDODONTICS

Vinkelstycke 8:1 är specialanpassat för ELEMENTS MOTOR.
Endast rätt kombination av motor och vinkelstycke kan garantera att de passar ihop och att varvtal och vridmoment stämmer.

Motor m kabel Separat motor inkl. motorkabel för ELEMENTS MOTOR.



		Art nr
Vinkelstycke, 8:1	st	107 318
Motor m kabel	st	107 317

S1

SENDOLINE

Apex-clip 2 mm Löstagbart, guldpläterat clip för direktanslutning till apexlokalisator. Ersätter behovet av filklämma i förekommande fall.

Isolerhylsa Autoklaverbar, engångs hylsa i silikon. Används för att minska risken att vinkelstycket kommer i kontakt med patienten vid direktanslutning apexlokalisator.



		Art nr
Apex-clip 2 mm	st	107 341
Isolerhylsa 5 st	fp	107 342

S5

SENDOLINE

Vinkelstycke 16:1 Specialanpassat vinkelstycke för S5. Nu med clips för apexlokalisator!
Endast rätt kombination av motor och vinkelstycke kan garantera att de passar ihop och att varvtal och vridmoment stämmer.

Smörjadapter Vill du köra vinkelstycket t.ex. i en DAC så passar denna smörjadapter på DAC lågvarvsadapter.



		Art nr
Vinkelstycke 16:1	st	107 461
Smörjadapter	st	121 357

VST 6:1

DENTSPLY SIRONA

ENDO 6:1 är ett nedväxlat ENDO-vinkelstycke med roterande rörelse för maskinella filar med vinkelstycksfattning. Instrumentet är tillverkat i rostfritt stål och har en smäcker design med litet huvud för god ergonomi och bra sikt.

I kombination med nedanstående system behövs normalt ingen filkrok vid apexlokalisering. Däremot rekommenderas användning av isolerhylsa för att undvika kontakt mellan instrument och patient. Isolerhylsan är engångs och ska steriliseras före användning.

Vinkelstycket passar bl.a. följande system:

- SIROEndo Pocket
- Dentsply Sirona behandlingsutrustningar med ENDO-funktion
- VDW Recipro

Tekniska fakta:

Utväxling: 6:1

Maxvarv motor: 40 000 min⁻¹

Maxvarv arbetsdel: ca 6 700 min⁻¹

Chuck: Ø 2,35 mm tryckknappschuck för VST-filar



				Art nr
ENDO 6:1	6:1	● grönt	st	179 179

Isolerhylsa

DENTSPLY SIRONA

Isolerhylsa ENDO 6:1 Autoklaverbar, engångs hylsa i silikon. Används för att minska risken att vinkelstycket kommer i kontakt med patienten vid direktansluten apexlokalisator. Passar ENDO 6:1 och SIRONiTi Apex, båda utan ljus.

Isolerhylsa ENDO 6L Autoklaverbar, engångs hylsa i silikon. Används för att minska risken att vinkelstycket kommer i kontakt med patienten vid direktansluten apexlokalisator. Passar T1 Classic ENDO 6L och T1 LINE ENDO 6L, båda med ljus.



		Art nr
Isolerhylsa ENDO 6:1	5stfp	179 184
Isolerhylsa ENDO 6L	5stfp	179 177

X-Smart

DENTSPLY SIRONA

Vinkelstycke 16:1 Specialanpassat vinkelstycke för X-SMART. Endast vid rätt kombination av motor och vinkelstycke kan garanteras att de passar ihop och att varvtal och vridmoment stämmer.

		Art nr
Vinkelstycke 16:1	st	107 422



X-Smart IQ

DENTSPLY SIRONA

Smörjadapter Vill du köra vinkelstycket för X-Smart IQ t.ex. i en DAC så passar denna smörjadapter på DAC lågvarvsadapter.

		Art nr
Smörjadapter	st	121 366



X-Smart Plus

DENTSPLY SIRONA

Vinkelstycke 6:1 Specialanpassat vinkelstycke för X-SMART PLUS. Endast vid rätt kombination av motor och vinkelstycke kan garanteras att de passar ihop och att varvtal och vridmoment stämmer.

Smörjadapter Vill du köra vinkelstycket för X-Smart Plus t.ex. i en DAC passar denna smörjadapter på DAC Midwest adapter 121331.

		Art nr
Vinkelstycke, 6:1	st	107 400
Smörjadapter	st	107 399



ProPex Pixi

DENTSPLY SIRONA

ProPex Pixi. Uppladdningsbar apexlokalisator i fickformat, avsedd att placeras på patientens bröst för att slippa hängande kablar. Enkelt handhavande då den varken behöver kalibreras eller nollställas före användning.

- Progressivt ljud och visuell information för dubbel kontroll.
- Senaste multifrekvensteknologi möjliggör lokalisering av apex i både torra och fuktiga rotkanaler.
- Standard AAA NiMH uppladdningsbart batteri.

**Innehåll:**

1 x ProPex Pixi apexlokalisator
 1 x Batteriladdare
 1 x Mätkabel
 1 x Filklämma
 2 x Läppkrok

Tekniska data:**Mått (B x H x D):** 66 x 55 x 18 mm**Display typ:** Färg lysdioder**Batteri:** AAA 1,2 V 1000 mAh NiMH laddningsbart**Vikt:** 55 g

		Art nr
ProPex Pixi	st	107 390

ProPex II

DENTSPLY SIRONA

ProPex II är den nya generationens apexlokalisator med fullfärgsdisplay.

- Progressivt ljud och visuell information för dubbel kontroll.
- Batteridrift med 2,4 V uppladdningsbara batterier.
- Senaste multifrekvensteknologi möjliggör lokalisering av apex i nästan alla situationer.

Innehåll:

1 x ProPex II apexlokalisator
 1 x Batteriladdare
 1 x Mätkabel
 2 x Filklämma
 2 x Läppkrok
 2 x Gaffelkoppling

Tekniska data:**Mått (BxHxD):** 80 x 130 x 63 mm**Display typ:** Färg TFT**Display yta:** 3,5"**Batteri:** 2,4 V NiMH laddbart**Vikt:** 360 g

		Art nr
ProPex II	st	107 424



Apex ID

KERR ENDODONTICS

Apex ID. Apexlokalisator som ger dig en lugn och stabil avläsning i realtid med den senaste tekniken. Nollpunkten kan du själv bestämma och indikeras via en stor och tydlig display samt ljudsignal. Tillförlitlig även då kanalen är torr, fuktig, blodfylld eller fylld med koksalt, EDTA, NaOCl eller klorhexedin. Automatisk kalibrering under mätprocessen.

Innehåll:

1 x Apex ID apexlokalisator
 1 x Bordsställ
 1 x Mätkabel
 1 x Filgaffel
 2 x Filklämma
 5 x Läppkrok
 3 x Batteri

Tekniska data:

Mått (B x H x D): 7,0 x 10,0 x 2,5 cm**Display typ:** Färg**Display yta:** 6,5 x 9,5 cm**Batteri:** 3 st AAA 1,5 V**Vikt:** 390 g

		Art nr
Apex ID	st	107 300

Dentaport Root ZX Mini

MORITA

Dentaport Root ZX Mini. Root ZX mini mäter rotkanaler på ett helt tillförlitligt sätt och med absolut precision. Den är kompakt, har låg vikt och designad för att passa i handen. Den kan placeras på bricka, patientens bröst eller annan lämplig plats.

- Korrekt mätning
- Stor LCD färgdisplay
- Ingen nollställning - alltid redo att användas
- Automatisk kalibrering
- Kan direkt uppgraderas mot ett preparationssystem

Innehåll:

1 x Root ZX Mini
 1 x Mätkabel "mini"
 3 x Filklämma
 5 x Läppkrok
 1 x Testplugg "mini"
 3 x Batteri 1,5 V AA Alkaline

Tekniska data:

Mått (B x H x D): 60 x 57 x 103 mm**Display typ:** Färg LCD**Batteri:** 3 st 1,5 V AA Alkaline**Vikt:** 110 g

		Art nr
Dentaport Root ZX Mini	st	107 412

S5 Apex Locator

SENDOLINE

S5 Apex Locator. En kompakt sladdlös apexlokalisator för att mäta rotkanalens rensdjup och göra det möjligt för att undvika onödiga perforationer. Hög precision i både våta och torra kanaler. Med tydligt färgdisplay, reglerbar ljudsignal och helautomatisk mätfunktion är den extremt användarvänlig.

Innehåll:

- 1 x S5 Apex Locator
- 1 x Bordsställ
- 1 x Mätkabel
- 2 x Filklämma
- 5 x Läppkrok
- 1 x Mätsond
- 1 x Batteri 1,5 V AAA Alkaline
- 1 x Skruvmejsel för batterifack

Tekniska data:

Mått (B x H x D): 55 x 92 x 16 mm

Display typ: Färg LCD

Display yta: 51 x 38 mm

Batteri: 1 st 1,5 V AAA Alkaline

Vikt: 100 g



		Art nr
S5 Apex Locator	st	107 467

Elements Diagnostic Unit & Apex locator

KERR ENDODONTICS

Elements Diagnostic Unit & Apex Locator

När du ska arbeta med en rotkanal behöver du nå apex på ett förutsägbart, effektivt och noggrant sätt. Med Elements Diagnostic Unit and Apex Locator får du bekvämligheten och noggrannheten hos en högkvalitativ pulpatestare och apexlokalisator i ett och samma system. Utöver det får du tack vare satellitdisplayen snabbare och stabilare avläsning av avgörande information inom synfältet.

Innehåll:

- 1 x Elements Diagnostic Unit and Apex Locator
- 1 x Nätadapter
- 1 x Satellitkabel med satellit
- 1 x Batteripack
- 1 x Mätkabel
- 2 x Läppkrok
- 1 x Filklämma
- 1 x Filsond
- 1 x Vitalitetssond
- 1 x Kronsond

Tekniska data Diagnostic Unit:

Batteri: NiMH batteripack, 5 celler – 1 650 mAh

Mått (B x H x D): 42 x 96 x 107 mm

Vikt: 0,9 kg

Tekniska data Satellit:

Mått (B x H x D): 17 x 64 x 55 mm

Vikt: 0,05 kg



		Art nr
Elements Diagnostic unit & Apex locator	st	107 320

Pulppen DP 2000

DENLUX

Pulppen DP2000 Digital är en praktisk, sladdlös och lättarbetad pulptestare.

- Manövreras via touchkontroll.
- Visar mätresultatet digitalt på LCD-display.
- Batteridriven med automatisk avstängning.



		Art nr
Pulppen DP2000	st	107 413

Digitest II

PARKELL



Digitest II förenar ergonomi med pålitlighet vid kontroll av pulpavitalitet och är designad för enkelt handhavande. Genererar en unik vågform för att med minimalt obehag för patienten framkalla respons i en vital nerv.

- Tre alternativ av stimulationsökning - Långsam, Medium och Snabb
- Minns senast använda inställning
- Enkelt handhavande med en knapp för alla funktioner
- Korrekt funktion varje gång tack vare microprocessorstyrt självtest

Innehåll:

- 1 x Digitest II
- 4 x Testprober, autoklaverbara. (A. kort, B. lång, C. labial, D. lingual)
- 1 x Jordkabel
- 1 x Läppkrok
- 1 x Batteri 9 V (monterat)
- 1 x Hållbar förvaringsväska

		Art nr
Digitest II	st	107 521

Rotfyllning**Thermaprep 2**

DENTSPLY SIRONA

Thermaprep 2 är en obturatorugn specialdesignad för uppvärmning av WaveOne, ProTaper och ThermoFil obturatorer. Obturatorerna värms upp till optimal temperatur och en inbyggd timer indikerar när de är klara att användas.

Innehåll:

- 1 x Thermaprep 2 ugn
- 1 x Rengöringsborste
- 1 fp Extra frontetiketter

Tekniska data:**Standby:** 1,5 W**Normal användning:** 380 W**Mått (BxHxD):** 155 x 81 x 178 mm**Vikt:** 0,56 kg

		Art nr
Thermaprep 2	st	107 411

Rotfyllning KERR

KERR ENDODONTICS

Elements Obturation Unit. I Elements rotfyllningsenhet kombineras den banbrytande värmekällan System B med den första patronladdade sprutpistolen för koronal fyllning ("back fill"). System B-handstycket värmer upp och kyler ner värmepluggningsinstrumentet med omedelbar verkan och med exakt styrning av temperatur och tid. I sprutpistolen för koronal rotfyllning ("back fill") används guttaperkaspetspatroner. Rotfyllningsenhetens motordrivna system sprutar ut förstklassig guttaperka eller syntetisk guttaperka med exakt kontrollerad temperatur och hastighet.

Innehåll:

1 x Elements rotfyllningsenhet
 1 x Handstycke för Elements System B
 1 fp Skydd dito
 1 x Elements sprutpistolhandstycke
 1 fp Skydd dito
 1 x Patronnålsbjöjare
 1 x Strömförsörjningsenhet
 1 x Nätkabel
 1 x Bruksanvisning

Tekniska data Elements rotfyllningsenhet:

Mått (BxHxD): 178 x 158 x 140 mm

Vikt: 1,3 kg

Tekniska data Sprutpistolhandstycke:

Längd: 183 mm

Diameter: 23 mm

Vikt: 0,2 kg

Tekniska data System B-handstycke:

Längd: 173 mm

Diameter: 17 mm

Vikt: 0,2 kg

Art nr

Elements Obturation Unit	st 107 310
---------------------------------	------------



Rotfyllning KERR

KERR ENDODONTICS

Elements Free. Det sladdlösa tätningssystemet Elements™ Free kombinerar ett genombrott med en värmekälla för apikal fyllning med en strängspruta för koronal fyllning i världsklass. Enheten för apikal fyllning ger omedelbar värmning och kylning av det värmande fyllningsinstrumentet med exakt kontrollerad temperatur och timing – vilket gör den perfekt för apikal fyllningstättning i en enda rörelse och att skapa hålrum i rotkanalen.

Patronspetsar för engångsbruk med guttaperka används och den ergonomiska enheten för koronal fyllning har ett motordrivet strängsprutesystem för exakt temperatur och hastighetskontroll, för 3-dimensionell fyllning vid koronal fyllning av kanaler.

Innehåll:

1 x Dubbel laddningsenhet
 1 x Enhet för koronal fyllning
 1 x Enhet för apikal fyllning
 5 x Ärmskydd
 1 x Värmande fyllningsinstrument
 2 x Patroner för koronal fyllning
 1 x Spetsbjöjare
 1 x Nätkabel
 1 x Transformator
 1 x Bruksanvisning

Tekniska data Enhet för koronal fyllning:

Längd: 195 mm

Diameter: 28 mm

Vikt: 155 g

Batteri: 3,7 V, 1700 mAh Li-ion, 6,3 Wh

Tekniska data Enhet för apikal fyllning:

Längd: 155 mm

Diameter: 28 mm

Vikt: 98 g

Batteri: 3,7 V, 1700 mAh Li-ion, 6,3 Wh

Art nr

Elements Free	st 107 311
----------------------	------------



Pointsskärare VDW

VDW

GuttaCut Pointsskärare. Laddbart handstycke med utbytbara spetsar som ger lätt åtkomst till kaviteten för enkelt avlägsnande av överflödig guttaperka vid rotkanalens mynning. Först när handstycksspetsen lagts an mot överskottet aktiverar man värmen, som kommer direkt när knappen trycks ner. När knappen släpps svalnar spetsen inom några sekunder. Den höga värmen och snabba flöppet förebygger att fyllningsmaterialet lossnar. Spetsarna är autoklaverbara.

Innehåll:

1 x Handstycke
 1 x Laddstation
 1 x Set med 4 olika spetsar

Extra spetsar hittar du i
 Förbrukningskatalogen under
 Utrustningstillbehör/ENDO
 Bordsapparater/Pointsskärare VDW

Art nr

Guttacut	st 107 462
-----------------	------------



elements[™]free

OBTURATION SYSTEM

Framtiden inom varm rotfyllning är sladdlös

- *Förutsägbara resultat*
- *Lättanvänd*
- *Intuitiv*

Elementsfree är en sladdlös rotfyllningsutrustning baserat på banbrytande teknik hämtad från den populära Elements Obturation Unit (EOU)



Boka en demo
www.kerrdental.com/elementsfree-sweden

Hand- & vinkelstycken

22

Top Dent Röd VST 1:5

DENTSPLY SIRONA / TOP DENT

TOP DENT RÖD 1:5 uppväxlat vinkelstycke. Ett nytt område för TOP DENT men som alltid med maximal trygghet för dig som kund. Instrumentet är framtaget i samarbete med Dentsply Sirona, en av dentalvärldens absoluta giganter, med kvalitet på högsta nivå.

TOP DENT RÖD 1:5 är perfekt för den som söker prisvärd kvalitet och funktionalitet. Slät och hygienisk grepphylsa i titan samt ISO Slider som innebär enklare montering på motorn.

4-hållsspray, ljusledare och Ø 1,6 mm tryckknappschuck för FG-borr.

- Utväxling: 1:5
- Max varvtal: 200 000 min⁻¹
- Huvud: Ø 8,7 mm

				Art nr
TOP DENT RÖD	1:5	• rött	FG	st 180 000



Top Dent Blå VST 1:1

DENTSPLY SIRONA / TOP DENT

TOP DENT BLÅ 1:1 rakt växlat vinkelstycke. Ett nytt område för TOP DENT men som alltid med maximal trygghet för dig som kund. Instrumentet är framtaget i samarbete med Dentsply Sirona, en av dentalvärldens absoluta giganter, med kvalitet på högsta nivå.

TOP DENT BLÅ 1:1 är perfekt för den som söker prisvärd kvalitet och funktionalitet. Slät och hygienisk grepphylsa i titan samt ISO Slider som innebär enklare montering på motorn.

1-hållsspray, ljusledare och Ø 2,35 mm tryckknappschuck för VST-borr.

- Utväxling: 1:1
- Max varvtal: 40 000 min⁻¹
- Huvud: Ø 8,7 mm

				Art nr
TOP DENT BLÅ	1:1	• blått	st	180 001



Dentatus

Profin PDX

DENTATUS

Profin PDX är det ultimata instrumentet för efterbehandling och polering för professionella användare. Vinkelstycket och det breda specialutbudet av spetsar erbjuder obegränsad tillgång till svåråtkomliga intraorala områden och tillåter korrigering av emaljtor och restaureringar gjorda av porslin, metall, komposit och amalgam.

Profin[®]-systemet är det professionella valet för efterbehandling, polering och konturering av tandytor, både naturliga och restaurerade. Profin-systemet har funnits på marknaden sedan 1990 och vi har nu lanserat Profin[®] PDX-handstycket med taktill ergonomi, slät bländfri yta och ett miniatyrhuvud för bästa tillgång till trånga utrymmen.

- Fram- och återgående spetsrörelse på 1,2 mm
- Perfekt för svåråtkomliga områden
- Kan användas nära tandkötet
- Taktill ergonomi
- Slät bländfri yta

		Art nr
Profin PDX	Profylax	st 473 365



Dentsply Sirona T1 CLASSIC



T1 Classic S200L

DENTSPLY SIRONA

T1 CLASSIC Premium S200L. Uppväxlat lågvarvsinstrument för den kvalitetsmedvetne användaren.

Premium står för absolut toppklass i varje detalj, såsom ergonomisk och hygienisk grepphylsa i vävnadsvänlig och lätt titan, kullager med specialbeläggning (DLC = Diamond Like Carbon) utvecklad av rymdindustrin samt små huvuden för maximal insyn och åtkomst. Kvaliteten bekräftas ytterst med **3 års fabriksgaranti**.

4-hållsspray, ljusledare och Ø 1,6 mm tryckknappschuck för FG-borr.

CLASSIC-serien kännetecknas av en längre grepphylsa som täcker hela motorn (Sirona SL/BL) – en lösning som inte bara ger suverän balans utan även perfekt hygien.

- Utväxling: 1:5 (Rött)
- Max varvtal: 200 000 min⁻¹
- Huvud: Ø 8,7 mm



					Art nr
S200L	1:5	● rött	för FG	st	179 111

T1 Classic S40L

DENTSPLY SIRONA

T1 CLASSIC Premium S40L. Rakt växlat lågvarvsinstrument för den kvalitetsmedvetna användaren.

Premium står för absolut toppklass i varje detalj, såsom ergonomisk och hygienisk grepphylsa i vävnadsvänlig och lätt titan, kullager med specialbeläggning (DLC = Diamond Like Carbon) utvecklad av rymdindustrin samt små huvuden för maximal insyn och åtkomst. Kvaliteten bekräftas ytterst med **3 års fabriksgaranti**.

1-hållsspray, ljusledare och Ø 2,35 mm tryckknappschuck för VST-borr.

CLASSIC-serien kännetecknas av en längre grepphylsa som täcker hela motorn (Sirona SL/BL), en lösning som inte bara ger suverän balans utan även perfekt hygien.

S40L:

- Utväxling: 1:1 (Blått)
- Max varvtal: 40 000 min⁻¹
- Huvud: Ø 8,7 mm



					Art nr
S40L	1:1	● blått	st		179 113

T1 Classic S6L

DENTSPLY SIRONA

T1 CLASSIC Premium S6L. Nedväxlat lågvarvsinstrument för den kvalitetsmedvetna användaren.

Premium står för absolut toppklass i varje detalj, såsom ergonomisk och hygienisk grepphylsa i vävnadsvänlig och lätt titan, kullager med specialbeläggning (DLC = Diamond Like Carbon) utvecklad av rymdindustrin samt små huvuden för maximal insyn och åtkomst. Kvaliteten bekräftas ytterst med **3 års fabriksgaranti**.

1-hållsray, ljusledare och Ø 2,35 mm tryckknappschuck för VST-borr.

CLASSIC-serien kännetecknas av en längre grepphylsa som täcker hela motorn (Sirona SL/BL), en lösning som inte bara ger suverän balans utan även perfekt hygien.

- Utväxling: 6:1 (Grönt)
- Max varvtal: ca 6 700 min⁻¹
- Huvud: Ø 8,7 mm

				Art nr
S6L	6:1	● grönt	st	179 114



T1 Classic S1,6L

DENTSPLY SIRONA

T1 CLASSIC Premium S1,6L. Nedväxlat lågvarvsinstrument för den kvalitetsmedvetne användaren.

Premium står för absolut toppklass i varje detalj, såsom ergonomisk och hygienisk grepphylsa i vävnadsvänlig och lätt titan, kullager med specialbeläggning (DLC = Diamond Like Carbon) utvecklad av rymdindustrin samt små huvuden för maximal insyn och åtkomst. Kvaliteten bekräftas ytterst med **3 års fabriksgaranti**.

1-hållsray, ljusledare och Ø 2,35 mm tryckknappschuck för VST-borr.

CLASSIC-serien kännetecknas av en längre grepphylsa som täcker hela motorn (Sirona SL/BL), en lösning som inte bara ger suverän balans utan även perfekt hygien.

- Utväxling: 24:1 (Grönt)
- Max varvtal: ca 1 700 min⁻¹
- Huvud: Ø 8,7 mm

				Art nr
S1,6L	24:1	● grönt	st	179 115



LÄTT.
RÄTT.
SMART.

~ Sedan 1903 ~



Verkstaden

Vi är auktoriserade av alla de ledande tillverkarna;

W&H, Sirona, TopDent, Kavo samt NSK

dab

Sirona T1, T2 & T3 LINE



T1 LINE C200L

DENTSPLY SIRONA

T1 LINE Premium C200L. Uppväxlat lågvarvsinstrument för den kvalitetsmedvetne användaren. Premium står för absolut toppklass i varje detalj, såsom ergonomisk och hygienisk grepphylsa i vävnadsvänlig och lätt titan, kullager med specialbeläggning (DLC = Diamond Like Carbon) utvecklad av rymdindustrin samt små huvuden för maximal insyn och åtkomst. Därtill också ISO Slider som innebär enklare montering på motorn. Kvaliteten bekräftas ytterst med **3 års fabriksgaranti**.

4-hållsspray, ljusledare och ø 1,6 mm tryckknappschuck för FG-borr.

- Utväxling: 1:5
- Max varvtal: 200 000 min⁻¹
- Huvud: ø 8,7 mm

					Art nr
C200L	1:5	• rött	FG	st	179 120



T1 LINE C40L

DENTSPLY SIRONA

T1 LINE Premium C40L Rakt växlat lågvarvsinstrument för den kvalitetsmedvetne användaren. Premium står för absolut toppklass i varje detalj, såsom ergonomisk och hygienisk grepphylsa i vävnadsvänlig och lätt titan, kullager med specialbeläggning (DLC = Diamond Like Carbon) utvecklad av rymdindustrin samt små huvuden för maximal insyn och åtkomst. Därtill också ISO Slider som innebär enklare montering på motorn. Kvaliteten bekräftas ytterst med **3 års fabriksgaranti**.

1-hållsspray, ljusledare och ø 2,35 mm tryckknappschuck för VST-borr.

- Utväxling: 1:1
- Max varvtal: 40 000 min⁻¹
- Huvud: ø 8,7 mm

					Art nr
C40L	1:1	• blått	st		179 122



T1 LINE C6L

DENTSPLY SIRONA

T1 LINE Premium C6L Nedväxlat lågvarvsinstrument för den kvalitetsmedvetne användaren. Premium står för absolut toppklass i varje detalj, såsom ergonomisk och hygienisk grepphylsa i vävnadsvänlig och lätt titan, kullager med specialbeläggning (DLC = Diamond Like Carbon) utvecklad av rymdindustrin samt små huvuden för maximal insyn och åtkomst. Därtill också ISO Slider som innebär enklare montering på motorn. Kvaliteten bekräftas ytterst med **3 års fabriksgaranti**.

1-hållsspray, ljusledare och ø 2,35 mm tryckknappschuck för VST-borr.

- Utväxling: 6:1
- Max varvtal: ca 6 700 min⁻¹
- Huvud: ø 8,7 mm

					Art nr
C6L	6:1	• grönt	st		179 123



T1 LINE C1,6L

DENTSPLY SIRONA

T1 LINE Premium C1,6L. Nedväxlat lågvarvsinstrument för den kvalitetsmedvetna användaren. Premium står för absolut toppklass i varje detalj, såsom ergonomisk och hygienisk grepphylsa i vävnadsvänlig och lätt titan, kullager med specialbeläggning (DLC = Diamond Like Carbon) utvecklad av rymdindustrin samt små huvuden för maximal insyn och åtkomst. Därtill också ISO Slider som innebär enklare montering på motorn. Kvaliteten bekräftas ytterst med **3 års fabriksgaranti**.

1-hållsspray, ljusledare och \varnothing 2,35 mm tryckknappschuck för VST-borr.

- Utväxling: 24:1
- Max varvtal: ca 1 700 min⁻¹
- Huvud: \varnothing 8,7 mm

				Art nr
C1,6L	24:1	● grönt	st	179 124



T2 LINE A200L

DENTSPLY SIRONA

T2 LINE Comfort A200L är ett uppväxlat lågvarvsinstrument i Comfort-klassen, för den som söker en idealisk mix mellan pris och funktion. Slät och hygienisk grepphylsa i titan samt ISO Slider som innebär enklare montering på motorn.

4-hållsspray, ljusledare och \varnothing 1,6 mm tryckknappschuck för FG-borr.

- Utväxling: 1:5
- Max varvtal: 200 000 min⁻¹
- Huvud: \varnothing 8,7 mm

				Art nr
A200L	1:5	● rött	FG st	179 190



T2 LINE A40L

DENTSPLY SIRONA

T2 LINE Comfort A40L är ett rakt växlat lågvarvsinstrument i Comfort-klassen, för den som söker en idealisk mix mellan pris och funktion. Slät och hygienisk grepphylsa i titan samt ISO Slider som innebär enklare montering på motorn.

1-hållsspray, ljusledare och \varnothing 2,35 mm tryckknappschuck för VST-borr.

- Utväxling: 1:1
- Max varvtal: 40 000 min⁻¹
- Huvud: \varnothing 8,7 mm

				Art nr
A40 L	1:1	● blått	st	179 191



T2 LINE A6L

DENTSPLY SIRONA

T2 LINE Comfort A6L är ett nedväxlat lågvarvsinstrument i Comfort-klassen, för den som söker en idealisk mix mellan pris och funktion. Slät och hygienisk grepphylsa i titan samt ISO Slider som innebär enklare montering på motorn.

1-hållsspray, ljusledare och ø 2,35 mm tryckknappschuck för VST-borr.

- Utväxling: 6:1
- Max varvtal: ca 6 700 min⁻¹
- Huvud: ø 8,7 mm

				Art nr
A6L	6:1	● grönt	st	179 192

**T2 LINE AH40L**

DENTSPLY SIRONA

T2 LINE Comfort AH40L är ett rakt växlat handstykke i Comfortklassen, för den som söker en idealisk mix mellan pris och funktion. Slät och hygienisk grepphylsa i titan samt ISO Slider som innebär enklare montering på motorn.

1-hållsspray, ljusledare och ø 2,35 mm vridchuck för VST- och HST-borr.

- Utväxling: 1:1
- Max varvtal: 40 000 min⁻¹

				Art nr
AH40L	1:1	● blått	st	179 193

**T3 LINE EH40**

DENTSPLY SIRONA

T3 LINE Economy EH40 är ett rakt växlat handstykke i Economy-klassen, för den som söker ett robust och enkelt instrument. Tillverkat i rostfritt stål. Ny design samt internspray fr.o.m. Mars 2016.

Ø 2,35 mm vridchuck för VST- och HST-borr.

- Utväxling: 1:1
- Max varvtal: 40 000 min⁻¹

				Art nr
EH40	1:1	● blått	st	179 194



T1 Classic ENDO L

DENTSPLY SIRONA

T1 CLASSIC Premium ENDO L. Nedväxlat endo-instrument för den kvalitetsmedvetna användaren.

Premium står för absolut toppklass i varje detalj, såsom ergonomisk och hygienisk grepphylsa i vävnadsvänlig och lätt titan, kullager med specialbeläggning (DLC = Diamond Like Carbon) utvecklad av rymdindustrin samt små huvuden för maximal insyn och åtkomst. Kvaliteten bekräftas ytterst med **3 års fabriksgaranti**.

Ljusledare och \varnothing 3,5–4,0 mm tryckknappschuck för handfilar samt \varnothing 2,35 mm adapter för VST-filar.

CLASSIC-serien kännetecknas av en längre grepphylsa som täcker hela motorn (Sirona SL/BL) – en lösning som inte bara ger suverän balans utan även perfekt hygien.

- Utväxling: 9,5:1
- Maxvarv motor: ca 15 000 min⁻¹
- Rörelse: Alternerande rotation \pm 30°



				Art nr
ENDO L	9,5:1	Ej roterande	st	179 117

T1 LINE ENDO 6L

DENTSPLY SIRONA

T1 LINE Premium ENDO 6L. Endoinstrument för den kvalitetsmedvetna användaren.

Premium står för absolut toppklass i varje detalj, såsom ergonomisk och hygienisk grepphylsa i vävnadsvänlig och lätt titan, kullager med specialbeläggning (DLC = Diamond Like Carbon) utvecklad av rymdindustrin samt små huvuden för maximal insyn och åtkomst. Därtill också ISO Slider som innebär enklare montering på motorn. Kvaliteten bekräftas ytterst med **3 års fabriksgaranti**.

Med instrumentet monterat på Teneo eller Sinius med apexlokalisator sker mätningen utan behov av filklämma. Används då tillsammans med engångs isolerhylsa.

Ljusledare och tryckknappschuck för \varnothing 2,35 mm VST-filar.

- Utväxling: 6:1
- Max arbetsvarv: ca 6 000 min⁻¹
- Rörelse: Roterande



				Art nr
ENDO 6L	6:1	● grönt	st	179 178

T1 LINE ENDO L

DENTSPLY SIRONA

T1 LINE Premium ENDO L. Endoinstrument för den kvalitetsmedvetna användaren.

Premium står för absolut toppklass i varje detalj, såsom ergonomisk och hygienisk grepphylsa i vävnadsvänlig och lätt titan, kullager med specialbeläggning (DLC = Diamond Like Carbon) utvecklad av rymdindustrin samt små huvuden för maximal insyn och åtkomst. Därtill också ISO Slider som innebär enklare montering på motorn. Kvaliteten bekräftas ytterst med **3 års fabriksgaranti**.

Ljusledare och \varnothing 3,5–4,0 mm tryckknappschuck för handfilar samt \varnothing 2,35 mm adapter för VST-filar.

- Utväxling: 9,5:1
- Maxvarv motor: ca 15 000 min⁻¹
- Rörelse: Alternerande rotation \pm 30°



				Art nr
ENDO L	9,5:1	Ej roterande	st	179 126

SIRONiTi APEX

DENTSPLY SIRONA

SIRONiTi APEX är ett nedväxlat endovinkelstycke för maskinell rensning av rotkanaler. Roterande rörelse och vridmomentkontroll via patenterad magnetkoppling, ställbar i fem olika steg. Ansluts enkelt till apex-lokalisator via guldförgyllda clips (tillbehör) i instrumentets bakkant vilket eliminerar behovet av filkrok. Clips bör användas tillsammans med isolerhylsa och dessa tillbehör hittar du under rubriken "Endo Tillbehör".

Levereras med ett set av "Torque CARDS" som innehåller rekommendationer om varvtal och vridmoment för varje fil i olika filsystem.

Nya "Torque CARDS" kan laddas ner från Sironas hemsida.

- Utväxling: 115:1
- Rörelse: Roterande
- Maxvarv motor: 40 000 min⁻¹
- Maxvarv arbetsdel: ca 350 min⁻¹
- Vridmomentbegränsning: Reglerbart i 5 steg
- Filar: NiTi med Ø 2,35 mm vst-skaft

				Art nr
SIRONiTi APEX	115:1	● grönt	st	179 181

**ENDO 6:1**

DENTSPLY SIRONA

ENDO 6:1 är ett nedväxlat ENDO-vinkelstycke med roterande rörelse för maskinella filar med vinkelstycksfattning. Instrumentet är tillverkat i rostfritt stål och har en smäcker design med litet huvud för god ergonomi och bra sikt.

I kombination med nedanstående system behövs normalt ingen filkrok vid apexlokalisering. Däremot rekommenderas användning av isolerhylsa för att undvika kontakt mellan instrument och patient. Isolerhylsan är engångs och ska steriliseras före användning.

Vinkelstycket passar bl.a. följande system:

- SIROEndo Pocket
- Sirona behandlingsutrustningar med ENDO-funktion
- VDW Reciproc

Tekniska fakta:

Utväxling: 6:1

Maxvarv motor: 40 000 min⁻¹

Maxvarv arbetsdel: ca 6 700 min⁻¹

Chuck: Ø 2,35 mm tryckknappschuck för VST-filar

				Art nr
ENDO 6:1	6:1	● grönt	st	179 179

**Dentsply Sirona Kirurgi & Implantat****IMPLANT 20:1**

DENTSPLY SIRONA

IMPLANT 20:1 är det perfekta vinkelstycket för implantat och kirurgi, konstruerat för att klara extrema belastningar och alla situationer. För att tillgodose gällande hygienkrav kan instrumentet enkelt demonteras helt utan verktyg.

- Användningsområde: Implantat och kirurgi
- Utväxling: 20:1
- Ø 2,35 mm tryckknappschuck för VST-borr
- Max vridmoment motor: 6 Ncm
- Max vridmoment arbetsdel: 70 Ncm
- Maxvarv motor: 40 000 min⁻¹
- Maxvarv arbetsdel: 2 000 min⁻¹
- Kylning: Extern och intern (K&M)

				Art nr
IMPLANT 20:1	20:1	● grönt	st	179 167



T1 Classic PROPHY

DENTSPLY SIRONA

T1 CLASSIC Premium PROPHY. Nedväxlat profylaxinstrument för den kvalitetsmedvetna användaren. Premium står för absolut toppklass i varje detalj, såsom ergonomisk och hygienisk grepphylsa i vävnadsvänlig och lätt titan, kullager med specialbeläggning (DLC = Diamond Like Carbon) utvecklad av rymdindustrin samt små huvuden för maximal insyn och åtkomst. Kvaliteten bekräftas ytterst med **3 års fabriksgaranti**.

1-hållspray, ljusledare och skruvchuck för borstar, koppar etc. med skruvfattning alt. snap-on.

CLASSIC-serien kännetecknas av en längre grepphylsa som täcker hela motorn (Sirona SL/BL) – en lösning som inte bara ger suverän balans utan även perfekt hygien.

- Utväxling: 2,4:1 (Grönt)
- Maxvarv motor: 12 000 min⁻¹
- Huvud: ø 8,7 mm

					Art nr
PROPHY	2,4:1	● lila	Skruvchuck	st	179 116



T1 LINE PROPHY

DENTSPLY SIRONA

T1 LINE Premium PROPHY. Nedväxlat profylaxinstrument för den kvalitetsmedvetna användaren. Premium står för absolut toppklass i varje detalj, såsom ergonomisk och hygienisk grepphylsa i vävnadsvänlig och lätt titan, kullager med specialbeläggning (DLC = Diamond Like Carbon) utvecklad av rymdindustrin samt små huvuden för maximal insyn och åtkomst. Därtill också ISO Slider som innebär enklare montering på motorn. Kvaliteten bekräftas ytterst med **3 års fabriksgaranti**.

1-hållspray, ljusledare och skruvchuck för borstar, koppar etc. med skruvfattning alt. snap-on.

- Utväxling: 2,4:1
- Maxvarv motor: ca 12 000 min⁻¹

					Art nr
PROPHY	2,4:1	● lila	Skruvchuck	st	179 125



T1 LINE EVA 11L

DENTSPLY SIRONA

T1 LINE Premium EVA 11L. Nedväxlat profylaxinstrument för den kvalitetsmedvetna användaren. Premium står för absolut toppklass i varje detalj, såsom ergonomisk och hygienisk grepphylsa i vävnadsvänlig och lätt titan, kullager med specialbeläggning (DLC = Diamond Like Carbon) utvecklad av rymdindustrin samt små huvuden för maximal insyn och åtkomst. Därtill också ISO Slider som innebär att instrumenten vid behov kan användas även på motorer utan ljus. Kvaliteten bekräftas ytterst genom **3 års fabriksgaranti**.

1-hållspray, ljusledare och chuck där spetsen kan fixeras eller vara fritt roterande.

- Maxvarv motor: ca 14 000 min⁻¹
- Rörelse: Fram och tillbaka, slaglängd 1,1 mm
- Användningsområde: Mikropreparation med EVA-/G5-instrument m.fl.

				Art nr
EVA 11 L		Ej roterande	st	179 127





VÄRSTA GRYMMA GREJEN

Ring LED

Om du bara ska köpa en turbin i år:

Borra skuggfritt med 5 x LED ✓

Ökad effekt, nu ännu mer kraft ✓

Låg ljudnivå ✓

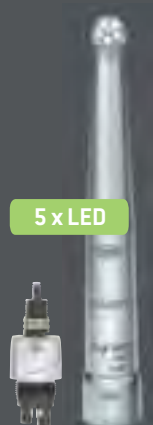

Vision WK-99 LTS

W&H

Vision WK-99 LT. Uppväxlat lågvarvsinstrument ur W&H:s nya instrumentserie Vision. High-end-instrument med bl.a. specialbeläggning som håller instrumenten snygga år efter år, keramiska kullager, innovativ växelteknik för bästa komfort och livslängd, samt Penta Spray för optimal kylning. 5-hålls-spray, kompakt ljusledare i glas och Ø 1,6 mm tryckknappschuck för FG-borr.

Vision WK-99 LTS Short Edition. Instrument som ovan men 25 % lättare och 15 % kortare för ännu bättre ergonomi. Passar på motorer med kort nos.

- Utväxling: 1:5 (Orange)
- Max varvtal: 200 000 min⁻¹
- Huvud: Ø 9,5 mm

				Art nr
WK-99 LT	1:5	● orange	Std	st 177 600
WK-99 LTS	1:5	● orange	Short	st 177 650



Vision WK-93 LT / Mini LTS

W&H

Vision WK-93 LT Mini. Uppväxlat lågvarvsinstrument ur W&H:s nya instrumentserie Vision. High-end-instrument med bl.a. specialbeläggning som håller instrumenten snygga år efter år, keramiska kullager, innovativ växelteknik för bästa komfort och livslängd, samt Penta Spray för optimal kylning. 5-hålls-spray, kompakt ljusledare i glas och Ø 1,6 mm tryckknappschuck för FG-borr.

Vision WK-93 LTS Mini Short Edition. Instrument som ovan men 25 % lättare och 15 % kortare för ännu bättre ergonomi. Passar på motorer med kort nos.

I jämförelse med WK-99 LT/LTS har dessa instrument mindre huvud och snäppet lägre utväxling.

- Utväxling: 1:4,5 (Orange)
- Max varvtal: 180 000 min⁻¹
- Huvud: Ø 9,1 mm

				Art nr
WK-93 LT	1:4,5	● orange	Mini	st 177 601
WK-93 LTS	1:4,5	● orange	Mini Short	st 177 651



Vision WK-56 LT / LTS

W&H

Vision WK-56 LT. Ett rakt växlat lågvarvsinstrument ur W&H:s nya instrumentserie Vision. High-end-instrument med bl.a. specialbeläggning som håller instrumenten snygga år efter år. Suveränt grepp och ergonomi med optimerad profil och monobloc-design, som även bidrar till en mycket hög hygien. 1-hålls-spray, kompakt ljusledare i glas och Ø 2,35 mm tryckknappschuck för VST-borr.

Vision WK-56 LTS Short Edition. Instrument som ovan men 25 % lättare och 15 % kortare för ännu bättre ergonomi. Passar på motorer med kort nos.

- Utväxling: 1:1 (blått)
- Max varvtal: 40 000 min⁻¹
- Huvud: Ø 9,5 mm

				Art nr
WK-56 LT	1:1	● blått	Std	st 177 602
WK-56 LTS	1:1	● blått	Short	st 177 652



Vision WK-66 LT / LTS

W&H

Vision WK-66 LT. Ett nedväxlat lågvarvsinstrument ur W&H:s nya instrumentserie Vision. High-end-instrument med bl.a. specialbeläggning som håller instrumenten snygga år efter år. Suveränt grepp och ergonomi med optimerad profil och monobloc-design, som även bidrar till en mycket hög hygien.

1-hållsspray, kompakt ljusledare i glas och Ø 2,35 mm tryckknappschuck för VST-borr.

Vision WK-66 LTS Short Edition. Instrument som ovan men 25 % lättare och 15 % kortare för ännu bättre ergonomi. Passar på motorer med kort nos.

- Utväxling: 2:1 (grönt)
- Max varvtal: 20 000 min⁻¹
- Huvud: ø 9,5 mm

				Art nr
WK-66 LT	2:1	● grönt	Std	st 177 603
WK-66 LTS	2:1	● grönt	Short	st 177 653



Vision HK-43 LT

W&H

Vision HK-43 LT. Ett rakt växlat handstycke ur W&H:s nya instrumentserie Vision. High-end-instrument med bl.a. specialbeläggning som håller instrumenten snygga år efter år. Suveränt grepp och ergonomi med optimerad profil och monobloc-design, som även bidrar till en mycket hög hygien. 1-hållsspray, kompakt ljusledare i glas och Ø 2,35 mm vridchuck för HST- & VST-borr.

- Utväxling: 1:1 (blått)
- Max varvtal: 40 000 min⁻¹

				Art nr
HK-43 LT	1:1	● blått		st 177 604



TOP DENT



Top Dent Occlusal Brush

Flergångs polerborste med karborundumbeläggning för polering av porslin och naturliga tänder

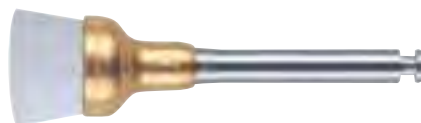

Top Dent Diaceramic

Latexfri flergångs silikonpolerare med diamanbeläggning
Tvåstegspolering av keramer, komposit, kompommer och glasionomer

Fusion WG-99 LT

W&H

Fusion WG-99 LT. Uppväxlat lågvarvsinstrument ur W&H:s nya och extremt prisvärda instrumentserie Fusion. Låg vikt, modifierad greppprofil och monoblock-design för perfekt ergonomi och hygien. 4-hållsspray, kompakt ljusledare i glas och Ø 1,60 mm tryckknappschuck för FG-borr.

- Utväxling: 1:5 (orange)
- Max varvtal: 200 000 min⁻¹
- Huvud: Ø 10 mm

			Art nr
WG-99 LT	1:5	● orange	st 177 605



Fusion WG-56 LT

W&H

Fusion WG-56 LT. Rakt växlat lågvarvsinstrument ur W&H:s nya och extremt prisvärda instrumentserie Fusion. Låg vikt, modifierad greppprofil och monoblock design för perfekt ergonomi och hygien. 1-hållsspray, kompakt ljusledare i glas och Ø 2,35 mm tryckknappschuck för VST-borr.

- Utväxling: 1:1 (blått)
- Max varvtal: 40 000 min⁻¹
- Huvud: Ø 10 mm

			Art nr
WG-56 LT	1:1	● blått	st 177 606



Fusion WG-66 LT

W&H

Fusion WG-66 LT. Nedväxlat lågvarvsinstrument ur W&H:s nya och extremt prisvärda instrumentserie Fusion. Låg vikt, modifierad greppprofil och monoblock-design för perfekt ergonomi och hygien. 1-hållsspray, kompakt ljusledare i glas och Ø 2,35 mm tryckknappschuck för VST-borr.

- Utväxling: 2:1 (grönt)
- Max varvtal: 20 000 min⁻¹
- Huvud: Ø 9,5 mm

			Art nr
WG-66 LT	2:1	● grönt	st 177 607



Fusion HG-43 A

W&H

Fusion HG-43 A. Rakt växlat handstycke ur W&H:s nya och extremt prisvärda instrumentserie Fusion. Låg vikt och modifierad greppprofil för perfekt ergonomi och hygien.

1-hållsspray och \varnothing 2,35 mm vridchuck för HST- & VST-borr. Ej ljus.

- Utväxling: 1:1 (blått)
- Max varvtal: 40 000 min⁻¹

				Art nr
HG-43 A	1:1	● blått	Utan ljus	st 177 608

**W&H Endo****Endo Cursor WA-62 A**

W&H

Endo Cursor WA-62 A. Ett nedväxlat lågvarvsinstrument ur W&H:s instrumentserie Synea. Endo Cursor med fram- och återgående rörelse för manuella handfilar.

1-hållsspray, utan fiberljus och med \varnothing 3,3–4,0 mm tryckknappschuck för handfilar \varnothing 3,3–4,0 mm.

- Användningsområde: endo
- Utväxling: 4:1
- Rörelse: alternerande rotation $\pm 30^\circ$
- Max motorvarv: 6 000 min⁻¹

				Art nr
WA-62 A	4:1	● grönt	Utan ljus	st 177 614

**Endo NiTi WD-74 M**

W&H

Endo NiTi WD-74 M. Ett nedväxlat lågvarvsinstrument från W&H. Endo NiTi-vinkelstycke som passar för de flesta maskinella system med roterande filar.

\varnothing 2,35 mm tryckknappschuck för VST-filar.

- Användningsområde: Endo
- Utväxling: 128:1
- Rörelse: Roterande
- Varvtal arbetsdel: ca 310 min⁻¹
- Max motorvarv: 40 000 min⁻¹

				Art nr
WD-74 M	128:1	● grönt	Endo	st 177 806





VÄRSTA GRYMMA GREJEN

Ring LED

Om du bara ska köpa en turbin i år:

Borra skuggfritt med 5 x LED ✓

Ökad effekt, nu ännu mer kraft ✓

Låg ljudnivå ✓

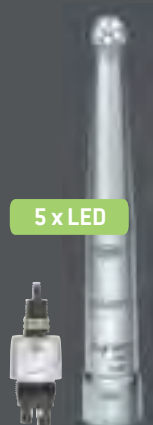

HST S-9 LG

W&H

S-9 LG. Ett vinklat kirurgihandstycke med ergonomisk design. Mini LED+ med integrerad generator för oberoende strömförsörjning och naturlig återgivning av röda färgtoner. Tillverkat i rostfritt stål med specialbeläggning som håller instrumenten snygga år efter år. Enkelt att plocka isär för optimal rengöring. Extern spray, mini-LED+ och enhands chucköppning för korta och långa borrh, \varnothing 2,35 mm.

- Max motorvarv: 40 000 min⁻¹
- Utväxling: 1:1
- Max borrhängd: 45 mm
- Kylning: extern

				Art nr
S-9 LG	1:1	● blått	Vinklat hst	st 177 807

**HST S-11**

W&H

S-11. Ett rakt kirurgihandstycke med ergonomisk design. Tillverkat i rostfritt stål med specialbeläggning som håller instrumenten snygga år efter år. Enkelt att plocka isär för optimal rengöring. Extern spray och enhands chucköppning för korta och långa borrh, \varnothing 2,35 mm.

- Max motorvarv: 50 000 min⁻¹
- Utväxling: 1:1
- Max borrhängd: 45 mm
- Kylning: extern

				Art nr
S-11	1:1	● blått	Kort hst	st 177 809

**HST S-11 LG**

W&H

S-11 LG. Ett rakt kirurgihandstycke med ergonomisk design. Mini LED+ med integrerad generator för oberoende strömförsörjning och naturlig återgivning av röda färgtoner. Tillverkat i rostfritt stål med specialbeläggning som håller instrumenten snygga år efter år. Enkelt att plocka isär för optimal rengöring. Extern spray, mini-LED+ och enhands chucköppning för korta och långa HST-borrh, \varnothing 2,35 mm.

- Max motorvarv: 40 000 min⁻¹
- Utväxling: 1:1
- Max borrhängd: 45 mm
- Kylning: extern

				Art nr
S-11 LG	1:1	● blått	Rakt hst	st 177 808



HST S-11 L

W&H

Nyhet!

S-11 L Ett rakt växlat rakt handstycke för kirurgi & implantat, specialkonstruerat för användning tillsammans med ImplantMed SI-1023.

S-11 L är både kortare och lättare, och har en än mer förfinad och ergonomisk design jämfört med kusinen S-11 LG. Ytterligare en skillnad är att den integrerade miniLED+ lysdioden får sin strömförsörjning direkt från motorn (gäller motor EM-19 LC) medan S-11 LG får den från en inbyggd generator.

Tillverkat i rostfritt stål med specialbeläggning som håller instrumenten snygga år efter år. Enkelt att plocka isär för optimal rengöring.

Extern spray, mini-LED+ och enhands chucköppning för korta och långa HST-borr, Ø 2,35 mm.

- Max motorvarv: 50 000 min⁻¹
- Utväxling: 1:1
- Max borrlängd: 45 mm
- Kylning: extern

				Art nr
S-11 L	1:1	• blått	Rakt hst	st 177 815

**HST S-15**

W&H

S-15. Ett rakt och extra långt kirurgihandstycke med ergonomisk design.

Tillverkat i rostfritt stål med specialbeläggning som håller instrumenten snygga år efter år. Enkelt att plocka isär för optimal rengöring.

Extern spray och enhands chucköppning för korta och långa HST-borr, Ø 2,35 mm.

- Max motorvarv: 30 000 min⁻¹
- Utväxling: 1:1
- Max borrlängd: 45 mm
- Kylning: extern

				Art nr
S-15	1:1	• blått	Extra långt	st 177 810

**VST WS-56 LG**

W&H

WS-56 LG. Ett rakt växlat kirurgivinkelstycke med ergonomisk design.

Mini LED+ med integrerad generator för oberoende strömförsörjning och naturlig återgivning av röda färgtoner. Tillverkat i rostfritt stål med specialbeläggning som håller instrumenten snygga år efter år. Enkelt att plocka isär för optimal rengöring.

Extern spray, mini LED+ och Ø 2,35 mm tryckknappschuck för VST-borr.

- Max motorvarv: 40 000 min⁻¹
- Utväxling: 1:1
- Kylning: extern

				Art nr
WS-56 LG	1:1	• blått		st 177 801



VST WS-56 L

W&H

WS-56 L Ett rakt växlat vinkelstycke för kirurgi & implantat, specialkonstruerat för användning tillsammans med ImplantMed SI-1023.

WS-56 L är både kortare och lättare, och har en än mer förfinad och ergonomisk design jämfört med kusinen WS-56 LG. Ytterligare en skillnad är att den integrerade miniLED+ lysdioden får sin strömförsörjning direkt från motorn (gäller motor EM-19 LC) medan WS-56 LG får den från en inbyggd generator.

Tillverkat i rostfritt stål med specialbeläggning som håller instrumenten snygga år efter år. Enkelt att plocka isär för optimal rengöring. Extern spray, mini LED+ och Ø 2,35 mm tryckknappschuck för VST-borr.

- Max motorvarv: 50 000 min⁻¹
- Utväxling: 1:1
- Kylning: extern

			Art nr
WS-56 L	1:1	● blått	st 177 812

Nyhet!**VST WS-75 LG**

W&H

WS-75 LG. Ett nedväxlat kirurgivinkelstycke med ergonomisk design.

Mini LED+ med integrerad generator för oberoende strömförsörjning och naturlig återgivning av röda färgtoner. Tillverkat i rostfritt stål med specialbeläggning som håller instrumenten snygga år efter år. Enkelt att plocka isär för optimal rengöring.

Extern spray + Kirschner & Meyer, mini LED+ och Ø 2,35 mm hexagon chucksystem med tryckknappschuck för VST- & KIR-borr.

- Max motorvarv: 40 000 min⁻¹
- Utväxling: 20:1
- Kylning: extern + K&M

			Art nr
WS-75 LG	20:1	● grönt	st 177 803

**VST WS-75**

W&H

WS-75 L Ett nedväxlat vinkelstycke för kirurgi & implantat, specialkonstruerat för användning tillsammans med ImplantMed SI-1023.

WS-75 L är både kortare och lättare, och har en än mer förfinad och ergonomisk design jämfört med kusinen WS-75 LG. Ytterligare en skillnad är att den integrerade miniLED+ lysdioden får sin strömförsörjning direkt från motorn (gäller motor EM-19 LC) medan WS-75 LG får den från en inbyggd generator.

Tillverkat i rostfritt stål med specialbeläggning som håller instrumenten snygga år efter år. Enkelt att plocka isär för optimal rengöring. Extern spray + Kirschner & Meyer, miniLED+ och Ø 2,35 mm hexagon chucksystem med tryckknappschuck för VST- & KIR-borr.

- Max motorvarv: 50 000 min⁻¹
- Utväxling: 20:1
- Kylning: extern + K&M

			Art nr
WS-75 L	20:1	● grönt	st 177 811

Nyhet!

VST WS-91 LG

W&H

WS-91 LG. Ett uppväxlat kirurgivinkelstycke med ergonomisk design. Huvudet är vinklat 45° för att för första gången förena fördelarna hos kirurgiska hand- & vinkelstycken och uppnå extremt god åtkomst i trånga lägen. Mini LED+ med integrerad generator för oberoende strömförsörjning och naturlig återgivning av röda färgtoner. Tillverkat i rostfritt stål med specialbeläggning som håller instrumenten snygga år efter år. Enkelt att plocka isär för optimal rengöring. Extern 3-hålsspray, mini-LED+ och Ø 1,6 mm tryckknappschuck för FG-borr.

- Max motorvarv: 40 000 rpm
- Utväxling: 1:2,7
- Varvtal borr: ca 125 000 min⁻¹
- Kylning: extern 3-hålsspray

			Art nr
WS-91 LG	1:2,7	● orange	st 177 804

**VST WS-91 L**

W&H

WS-91 L Ett uppväxlat kirurgivinkelstycke, specialkonstruerat för användning tillsammans med ImplantMed SI-1023. Huvudet är vinklat 45° för att förena fördelarna hos kirurgiska hand- & vinkelstycken och uppnå extremt god åtkomst i trånga lägen.

WS-91 L är både kortare och lättare, och har en än mer förfinad och ergonomisk design jämfört med kusinen WS-91 LG. Ytterligare en skillnad är att den integrerade miniLED+ lysdioden får sin strömförsörjning direkt från motorn (gäller motor EM-19 LC) medan WS-91 LG får den från en inbyggd generator.

Tillverkat i rostfritt stål med specialbeläggning som håller instrumenten snygga år efter år. Enkelt att plocka isär för optimal rengöring. Extern 3-hålsspray, mini-LED+ och Ø 1,6 mm tryckknappschuck för FG-borr.

- Max motorvarv: 50 000 rpm
- Utväxling: 1:2,7
- Kylning: extern 3-hålsspray

			Art nr
WS-91 L	1:2,7	● orange	st 177 814

Nyhet!**VST WS-92 L**

W&H

WS-92 L Ett uppväxlat kirurgivinkelstycke, specialkonstruerat för användning tillsammans med ImplantMed SI-1023.

WS-92 L är både kortare och lättare, och har en än mer förfinad och ergonomisk design jämfört med kusinen WS-92 LG. Ytterligare en skillnad är att den integrerade miniLED+ lysdioden får sin strömförsörjning direkt från motorn (gäller motor EM-19 LC) medan WS-91 LG får den från en inbyggd generator.

Tillverkat i rostfritt stål med specialbeläggning som håller instrumenten snygga år efter år. Enkelt att plocka isär för optimal rengöring. Extern 3-hålsspray, mini-LED+ och Ø 1,6 mm tryckknappschuck för FG-borr.

- Max motorvarv: 50 000 rpm
- Utväxling: 1:2,7
- Kylning: extern 3-hålsspray

			Art nr
WS-92 L	1:2,7	● orange	st 177 813

Nyhet!

Proxeo WP-64 M

W&H

Proxeo WP-64 M. Ett nedväxlat lågvarvsinstrument från W&H:s instrumentserie Proxeo. Specialtätat huvud konstruerat för puts och polering.

Skruvchuck för Young gummikopp/borste.

- Användningsområde: profylax
- Utväxling: 4:1 (grönt)
- Rörelse: roterande
- Max motorvarv: 10 000 min⁻¹

				Art nr
WP-64 M	4:1	● grönt	för putskoppar	st 177 820

**Proxeo HP-44 M**

W&H



Proxeo HP-44 M Ett nedväxlat rakt handstycke från W&H:s instrumentserie Proxeo.

För anslutning till YOUNG engångshuvuden med plasticskaft, system Doriot, för puts och polering.

Urval av engångshuvuden hittar du i förbrukningskatalogen under Borr, Diamanter, puts/poler / Gummipolerare / Young engångshuvud.

- Användningsområde: profylax
- Utväxling: 4:1
- Rörelse: roterande
- Max motorvarv: 10 000 min⁻¹

				Art nr
HP-44 M	4:1	● grönt	handstycke	st 177 821

Hand- & Vst Tillbehör**Dentsply Sirona Apex-clip**

DENTSPLY SIRONA

SIRONiTi Apex Clip Löstagbart, guldpläterat clip för direktanslutning till apexlokalisator. Ersätter behovet av filklämma i förekommande fall. Finns med 1,5 mm resp 2 mm anslutning och passar SIRONiTi Apex.



			Art nr
1,5 mm		st	179 183
2,0 mm		st	179 182

Dentsply Sirona Isolerhylsa

DENTSPLY SIRONA

Isolerhylsa ENDO 6:1 Autoklaverbar, engångs hylsa i silikon. Används för att minska risken att vinkelstycket kommer i kontakt med patienten vid direktansluten apexlokalisator.

Passar ENDO 6:1 och SIRONiTi Apex, båda utan ljus.

Isolerhylsa ENDO 6L Autoklaverbar, engångs hylsa i silikon. Används för att minska risken att vinkelstycket kommer i kontakt med patienten vid direktansluten apexlokalisator.

Passar T1 Classic ENDO 6L och T1 LINE ENDO 6L, båda med ljus.



			Art nr
Isolerhylsa ENDO 6:1, 5st		fp	179 184
Isolerhylsa ENDO 6L, 5 st		fp	179 177

TOP DENT

by Sirona

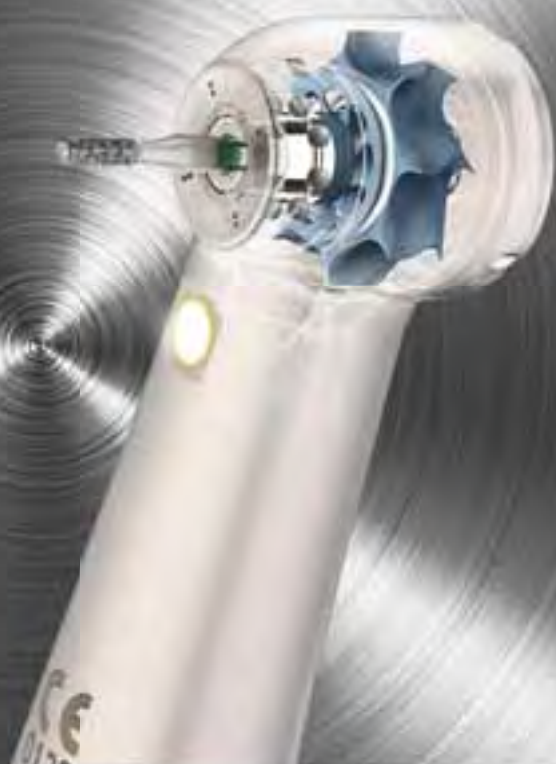

TOP DENT



Härdljus

23

Elipar Deep Cure S

3M ORAL CARE

Elipar DeepCure-S. En sladdlös LED hårdljuslampa med grepphylsa i glaskeramiskt ytbehandlat rostfritt stål. Tack vare avancerad optik ger den en mer homogen energispridning genom hela restaurationen samt bättre ljusuniformitet och intensitetsspridning vid kliniskt relevanta avstånd. Detta i kombination med den speciella geometrin på ljusledaren ger ett betydligt bättre härdningsdjup och hjälper till att kompensera för mindre rörelser under själva härdningen även när det är svårt att rikta ljuset perfekt.

Vikt: 250 g (utan ljusledare)

Våglängd: 430–480 nm

Effekt: 1450 mW/cm² -10 %/+20 %

Ljusledare: ø 10 mm, svart yta, autoklaverbar

Drifttid fulladdad: 120 min

Program: 2 (Continuous och Tack-cure mode)

Tider: 5, 10, 15, 20 sek, kontinuerlig (120 sek), Trac-cure (2 sek)



		Art nr
Elipar Deep Cure S	st	164 013

Spec 3 Led

COLTENE

S.P.E.C. 3 LED. (Special Plasma Emulated Curing w 3 modes) reducerar behandlingstiden tack vare snabb och djup polymerisation av olika ljushärdande material. Det kraftfulla Litium Polymer-batteriet har tillräcklig prestanda för fler än 300 cykler à 10 sekunder mellan varje laddning.

Multipla program:

- **STANDARD:** 1600 mW/cm², idealiskt för de flesta situationer.
- **3K MODE:** 3250 mW/cm², härdar 2 mm komposit på 1 sek. För snabb härdning där tiden är viktig, t.ex. vid pedodonti eller patienter med känslig kräkreflex.
- **ORTHODONTIC MODE:** 3250 mW/cm², bondar brackets för en hel käke med två 3-sekundersintervall per bracket.

Vikt: 125 g

Våglängd: 430–490 nm

Effekt: Standard 1600 mW/cm², 3K 3000–3500 mW/cm²

Drifttid fulladdad: 50 minuter (300 x 10 sek)

Ljusspets: ø 8 mm TURBO (Standard)

Program: 3

Tider: Std: 5, 10, 15 sek., 3K: 1, 2, 3 sek. + OM



		Art nr
SPEC 3 LED	st	164 030

SmartLite Focus

DENTSPLY SIRONA

SmartLite Focus. Sladdlös LED-lampa i pennformat. Efterföljaren till den uppskattade SmartLite PS. Ergonomisk och enkel att använda.

Ljuskällan är placerad längst fram i den löstagbara spetsen vilket ger överlägsen intraoral åtkomlighet, minimal effektförlust, samtidigt som den är lätt att byta ut.

- Enkelt utbytbar, laddningsbart batteri.
- Snabbladdning – 10 minuters laddning ger > 5 min härdningstid.
- Hygienpåsen passar både PS och Focus.

Vikt: 90 g

Våglängd: 460–490 nm

Effekt: 1000 mW/cm²

Drifttid fulladdad: ca 40 min (120 x 20 sek)

Ljusspets: ø 8 mm

Program: 1

Tider: 20 sek. Signal efter 10 sek.



		Art nr
SmartLite Focus / Intro-kit	st	165 490

Bluephase Style 1200

IVOCLAR VIVADENT

Bluephase Style 1200. En pennformad, liten och smidig härdljuslampa som härdar alla material tack vare polywave® LED. Ett enda program och fyra olika härdningstider gör den mycket lätt att använda. Ergonomisk pennform och tydlig display som visar vald tid. Från 2017 med ca 10% högre effekt från 1100 till 1200 mW/cm². Det har även tillkommit en ny färg och Style finns därmed i följande fyra färger: Gray, Blue, Pink och Green.



Förändringarna gäller från följande serienummer:

Gray: 1100027721

Blue: 1100008003

Pink: 1100004308

Vikt: 180 g (inkl. batteri och ljusledare)**Våglängd:** 380–515 nm**Effekt:** 1200 mW/cm² ± 10 %**Ljusledare:** ø 10 mm**Driftstid fulladdad:** 20 min**Program:** 1**Tider:** 10, 15, 20, 30 sek.

		Art nr
Bluephase Style 1200 Gray	st	165 550
Bluephase Style 1200 Blue	st	165 551
Bluephase Style 1200 Pink	st	165 552
Bluephase Style 1200 Green	st	165 553

Bluephase Style 20i

IVOCLAR VIVADENT

Bluephase Style 20i. Förenar designen från Style med den höga ljusintensiteten och de korta härdningstiderna från 20i till en snygg, ergonomisk och synnerligen kompetent och flexibel härdljuslampa. Är även utrustad med en nydesignad ljusledare för ytterligare minskad effektförlust och ökad homogenitet i ljuset. Utöver konventionell ljushärdning av alla dentala material tack vare Polywave® LED är Bluephase Style 20i särskilt lämplig för polymerisering av bl.a. indirekta restaurationer.

Levereras med eller utan ljusmätare Bluephase Meter II.
Se 165548 för separat beskrivning av Meter II.

Vikt: 180 g (inkl. batteri och ljusledare)**Våglängd:** 380–515 nm**Ljusintensitet:** 2000 mW/cm²**Ljusledare:** 1 x ø 10 x 8 mm, svart**Driftstid fulladdad:** 20 min (High mode)**Program:** 4 (Turbo, High power, Low start, Low power)

		Art nr
Bluephase Style 20i	st	165 546
Bluephase Style 20i & Meter II	st	165 549



Demi Ultra

KERR

Demi Ultra. Sladdlös härdljuslampa med LED-teknik, *utan batteri!* Revolutionerande U-40™ Ultrakondensator-teknologi som laddas på 40 sekunder. Kerr Demi™ Ultra är den första och enda härdljuslampan med ultrakondensator-teknologi strömförsörjning i absolut toppklass. Även om ultrakondensatorer liknar batterier i storlek och form, är funktionen mycket annorlunda – laddas på några sekunder och bibehåller sin kapacitet år efter år.

Vikt handstycke: 184 g

Våglängd: 450–470 nm

Ljusintensitet: 1100–1330 mW/cm² med PLS

Ljusspets: ø 8 mm, 60° vinkel

Drifttid fulladdad: 250 sek. (25 x 10 sek.)

Laddtid: 40 sek. (70 sek. vid helt urladdat hst)

Program: 1

Tider: 5, 10, 20 sek.

	Art nr
DEMI Ultra st	164 081



Translux Wave

KULZER

Translux Wave är en LED härdljuslampa för dentala ljushärdande adhesiver och fyllnadsmaterial, utvecklad för att producera högkvalitativa och säkra restaurationer. Pennformad design, låg vikt och 360° vridbar ljusledare med avancerad vinkel ger perfekt ergonomi och åtkomst. Enkelt handhavande tack vare enknappsmanövrering och tydlig LED-indikering. Sladdlös design för maximal rörelsefrihet och säker funktion tack vare kraftigt Li-ion-batteri och inbyggd radiometer.

Vikt: 145 g

Våglängd: 440–480 nm

Effekt: 1 200 mW (mätt med CureRite™)

Ljusledare: ø 8 mm, 70°

Drifttid fulladdad: > 25 min (160 x 10 sek.)

Program: 2 – konstant, mjukstart

Tider: 10 sek. (konstant), 20 sek. (mjukstart)

		Art nr
Translux Wave	st	164 012



Translux 2Wave

KULZER

Translux 2Wave är en sladdlös LED härdljuslampa med låg vikt, 360° vridbar ljusledare och som erbjuder maximal frihet och tekniska fördelar.

Enkelt och bekvämt handhavande:

- Maximalt fri rörlighet och minimerad trötthet i handen tack vare den låga vikten på endast 150 g i kombination med den trådlösa penn-designen
- Ljusledaren med en hög vinkel på 70° och vridbar 360° gör det enkelt att komma åt i molarregionen.
- Intuitivt handhavande tack vare LED-display och enkla kontroller
- Reptålig yta som desinficeras både snabbt och enkelt

Pålitlig funktion:

- Den i bordsstället inbyggda radiometern gör det möjligt att kontrollera lampans prestanda.
- Translux 2Wave har ett starkt och långlivat Li-ion-batteri som laddas upp på kort tid

Säker härdning:

- Translux 2Wave levererar en stabilt härdljus med hög intensitet och en homogen ljusstråle som är idealisk för härdning av alla vanliga ljushärdande komposit och adhesiver.
- Det breda våglängdsspektrat gör det möjligt för dig att täcka in nya och innovativa fotoinitiatorer såväl som kamferkinon-initiatorer.

Vikt: 150 g

Våglängd: 4385–510 nm

Effekt: > 1 400 mW (mätt med CureRite™)

Ljusledare: ø 8 mm, 70°

Drifttid fulladdad: > 25 min (80 x 20 sek.)

Program: 2 – konstant, mjukstart

Tider: 5,10 och 20 sek. (konstant), 20 sek. (mjukstart)

		Art nr
Translux 2Wave	st	164 017



Valo Cordless

ULTRADENT

VALO Cordless är – precis som VALO original – en extremt mångsidig, hållbar och effektiv härdljuslampa med unik form och funktion som gör det lätt att komma åt överallt och härda med överlägset resultat. Som gräddes på moset är VALO Cordless – till skillnad mot VALO original – uppladdningsbar och sladdlös.

- Bredbands-LED som härdar alla dentala material.
- Optimalt kollimerat ljus ger en fullständig genomhärdning.
- Tre härdningsprogram ger bekvämlighet och flexibilitet.
- Smäcker, ergonomisk pennform ger oslagbar åtkomst.
- Unik unibody-design ger extrem hållbarhet och låg vikt.
- Kostnadseffektiv drift med 2 st laddbara batterier.
2 extra batterier följer med.



Våglängd Nm: 395–480 Härdar alla material
Ljusintensitet mW/cm² : 1: 1000, 2: 1400, 3: 3200
Ljusledare: Ej ljusledare. 9,6 mm ljusöppning
Program: 3 (Standard, High, Xtra Power)
Tider sek: 1: 5/10/15/20, 2: 1/2/3/4, 3: 3
Strömkälla: 2 x LiFePo₄, RCR123A laddningsbara batterier
Vikt g: 170 (inkl batterier)

		Art nr
VALO Cordless Black	st	164 760
VALO Cordless Gold	st	164 761
VALO Cordless Graphite	st	164 762
VALO Cordless Fuchsia	st	164 763
VALO Cordless Teal	st	164 764

Unitmodell

LCD 8940

LYSTA

LCD 8940 HI-POWER. LED-lampa i utförande med ljusledare. Helt ljudlöst kylsystem. För inbyggnad.

Vikt: 100 g
Våglängd: 450–490 nm
Effekt: 500 mW, (≈ 800 mW mätt med Modell 100 Optilux Radiometer)
Ljusledare 89xx: ø 8 mm (standard)
Program: 3 (High 20 sek, Soft start 50 sek, Medium 70 % effekt i 40 sek)
Tider: 20, 40, 50 sek (programberoende)



		Art nr
LCD 8940	st	164 007

LCD 8840

LYSTA

LCD 8840 HI-POWER har LED som ljuskälla, och istället för ljusledare sitter lysdioden längst fram i handstycket och skyddas av en lins. Detta ger extremt god åtkomlighet och minimal effektförlust. LCD 8840 är anpassad för inbyggnad i unit och levereras komplett med handstycke, grå instrumentslang samt styrenhet.

Våglängd: 450-490 nm
Effekt: 500 mW (600–800 mW med Demetron ljusmätare)
Ljusutsläpp: Lins ø 12 mm
Program: 2
Tider sek: 1: 10 2: 20
Elanslutning: 15–28 V AC/DC
Vikt: 105 g



		Art nr
LCD 8840 HI-POWER	st	164 003

Valo

ULTRADENT

VALO. Flerfaldigt prisbelönad LED härdljuslampa för unitmontering. Byggt i extremt stöttåligt aluminium som dessutom är värmeavledande så att ingen fläkt behövs. Tre effektlägen ger rätt effekt vid rätt tillfälle. Har lysdioderna placerade i framänden av handstycket för maximal åtkomst och minimal effektförlust. Linjärt ljus ger rätt energi från 0–10 mm avstånd och härdar helt jämnt genom den belysta ytan. Härdningen blir därmed lika bra på kanterna som i mitten av ljusfältet.



Våglängd: 395–480 nm. Härdar alla material
Ljusintensitet mW/cm² : 1: 1000, 2: 1400, 3: 3200
Ljusledare: Ej ljusledare. 9,6 mm ljusöppning
Program: 3 (Standard, High, Xtra Power)
Tider sek: 1: 5/10/15/20, 2: 1/2/3/4, 3: 3
Vikt: 77 g

		Art nr
VALO	st	164 025

Bluephase Meter II Ljutmätare

IVOCLAR VIVADENT

Bluephase Meter II. En smidig, batteridriven bordsmodell som mäter och kan ange värde både för ljusprestanda (strålningsflöde) i mW och ljusintensitet (strålning) i mW/cm² hos alla typer av härdljuslampor – halogen, plasma och LED med ljusledare eller lens. Vid mätning av intensitet tas hänsyn till hur stort ljusutsläpp härdljuslampan har.

Börja mätningarna direkt efter inköpet av en ny härdljuslampa för att ha ett korrekt referensvärde att utgå ifrån. Mät sedan regelbundet så minskar du risken att lämna ifrån dig fyllningar etc. som inte blivit genomhärdade.

Levereras inkl. bruksanvisning och batterier.



Mätområde våglängd: 380–550 nm
Mätområde intensitet: 300–12 000 mW/cm²
Mätområde ljusledare: ø 6–12 mm
Mätområde ljuslins: ø 5–13 mm
Mät noggrannhet: ± 10 %

		Art nr
Bluephase Meter II	st	165 548

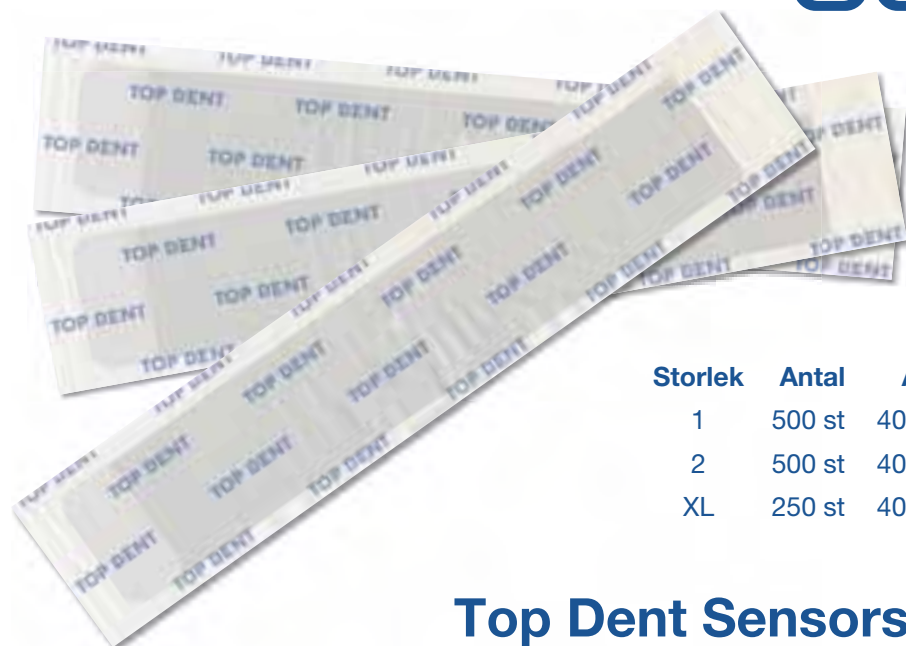
TOP DENT

Storlek	Antal	Art.nr
1	500 st	403 192
2	500 st	403 196
XL	250 st	403 193

Top Dent Sensorskydd
 – Latexfritt sensorskydd i plast med pappersbaksida



VALO®

Åtkomlighet. Hållbarhet. Kraft.

VALO för kvalitet. Nu i färg.
Graphite | Gold | Fuchsia | Teal



TOP DENT

SOPRUCARE 617

INTRAORALKAMERA

Lättanvänd, praktisk
USB-kamera för exakta,
intraorala bilder.



- Anatomisk form och exceptionellt stor bildvinkel gör det enkelt att med bibehållen patientkomfort nå svåråtkomliga områden.
- EasyTouch medger enkel och skakfri bildfrysning via beröringskänsligt område på kamerans ovsida.
- Snabb fokus för såväl porträtt som intraorala bilder via stort skärpedjup, senaste generationen LED-ljus och asfärisk lins borgar för distorsionsfri bild med korrekt geometri.
- Löstagbar modulkabel med USB-anslutning gör den enkel både att koppla in och att flytta mellan olika rum.

KONTAKTA DAB DENTAL
FÖR MER INFORMATION

Enkel USB-anslutning **underlättar flytt** mellan olika rum!

SOPRUCARE

DIAGNOSTIKKAMERA

Fluorescens teknik möjliggör detektion av karies,
plack och tandköttinflammation, utöver vanliga
intraorala bilder.

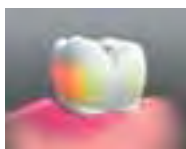

Perio



Cario

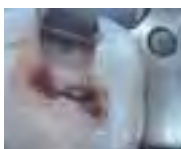

Makro

Inredning

24

Brickbord

En klassiker!

Mycket lättplacerat och flexibelt brickbord som fästs i golv eller vägg/pelare. Bordet kan vridas runt sin egen axel och höjden justeras enkelt via en tryckknapp. Levereras med brickbord för dubbelbricka.

		Art nr
Flexibelt brickbord	st	113 542
Tillbehör		
Golvfäste	st	113 543
Pelar-/väggfäste	st	113 544



Rullbord

ZILFOR

Mobilt rullbord för smidig förflyttning av t.ex. bordsapparater och intraorala kamerasystem.

Höjd 77 cm, bredd 49 cm, djup 37 cm.

		Art nr
Rullbord	st	905 126



Rullhurts

ZILFOR

Mobil rullhurts med fyra lådor och tvåskiktig ståltopp, lackerad med epoxy pulverlack. Lådorna är försedda med löstagbara bricker för enkel rengöring.

Höjd 79 cm, bredd 50 cm, djup 48 cm.

		Art nr
Rullhurts	st	905 125



TOP DENT



Top Dent Brickpapper
– Finns i flera färger och storlekar

Laser

25

SIROLaser Blue

DENTSPLY SIRONA

SIROLaser Blue. Lasern med oändliga möjligheter! Jämfört med konventionella behandlingsmetoder ger dentala diodlasrar klara fördelar i form av närmast ärrfri sårläkning och förbättrad bakteriereducering. För patienten innebär användningen av laser mindre postoperativ smärta och därmed mindre behov av mediciner. Dessutom finns fördelar för din praktik eftersom nöjda patienter är det bästa sättet att säkerställa framgång.

Den kompakta SIROLaser Blue är *den första dentala diodlasern* som i en och samma enhet har blå, infraröd och röd diod. Detta gör det möjligt att täcka in fler än 20 indikationer, vilket ger nära nog oändliga möjligheter för olika applikationer i din praktik.

- Förbättrad bakteriereducering
- Mindre postoperativ smärta
- Ärrfri sårläkning

Leveransomfång:

- 1 x SIROLaser Blue inkl. handstycke
- 1 x Extra handstyckshylsa
- 1 x Demo-set med 6 st EasyTip 320µm fibrer
- 1 x Fibertång
- 1 x Böjningsverktyg
- 2 x Skyddsglasögon för operatör/assistent
- 1 x Skyddsglasögon för patient
- 1 x Laddbart batteri (monterat)
- 1 x Nätdel

FAKTA:

Strålledare: Böjlig kvartsfiber

Display: Grafisk LCD-pekskärm i fullfärg

Våglängd Blå: 445 ± 5 nm/cirka 0,2 - 3,0 W (CW)

Våglängd Infraröd: 970 -10/+15 nm/cirka 0,2 - 2,0 W (CW)

Våglängd Röd: 660 ± 5 nm/cirka 0,5 - 100 mW (CW)

Lasersystem: 445 och 970 nm: Klass IV, 660 nm: Klass I (enligt IEC 60825-1)

Mått (B x L x H): ~ 182 x 197 x 189 mm

Vikt: ~ 1300 g (inkl. handstycke och uppladdningsbart batteri)



		Art nr
SIROLaser Blue	st	107 480

Tillbehör

SIROLaser Advance/Blue

DENTSPLY SIRONA

Trådlös fotkontroll är ett praktiskt alternativ till att aktivera lasern via knappen på handstycket. Fotkontrollen passar som tillbehör till SIROLaser Advance och SIROLaser Blue.



		Art nr
Trådlös fotkontroll	st	107 471

Active Dental Laser

– medicinsk laser



En liten enkel prisvärd terapilaser som löser många patienters problem

- Afte
- Herpes
- Alveolit
- Gingivt
- Mukosit
- Muntorrhet
- Parodontit
- Dislocerade incisiver

DAB håller kurser i medicinsk laser



Utvecklad och tillverkad i Sverige

Gemini 810+980

ULTRADENT

Gemini 810+980 diodlaser är den första mjukvävnadslasern där du kan använda två olika våglängder var för sig eller tillsammans, som blivit tillgänglig i USA. Den unika teknologin med dubbla våglängder kombinerar optimal absorption av melamin vid 810 nm med optimal absorption av vatten vid 980 nm.

Gemini 810+980 diodlaser är dessutom den mest kraftfulla mjukvarulaser du kan köpa. Den levererar 20 W peak super-puls effekt, vilket innebär snabbare och slätare snitt med jämnare vävnadskanter.

Oavsett typ av behandling gör den innovativa Gemini arbetet snabbare, smidigare och mer effektivt.

- 20 W peak super-puls effekt ger snabbare och slätare snitt
- Slimmad, innovativ design med fantastisk transparent och självlysande display
- Lättbegripligt användargränssnitt och 20 förinställda program för enkelt handhavande
- Trådlös fotkontroll via Bluetooth
- Autoklaverbar handstyckshylsa förenklar sterilisation
- Böjbara och förbehandlade engångsspetsar för minsta möjliga förberedelsestid
- Belysning i spetsen för maximal visibilitet i behandlingsområdet
- Inbyggt laddbart Litium-Ion-batteri

Leveransomfång:

1 x Gemini 810+980
1 x Nätaggregat
1 x Fotpedal
1 x Handstycke
10 x Fiber 5 mm
3 x Skyddsglasögon

FAKTA:

Strålledare: Böjlig kvartsfiber

Display: Flytglas, elektroluminescent

Våglängd 1: 810 ± 10 nm

Våglängd 2: 980 ± 10 nm

Dual mode: (50% 810 nm + 50% 980 nm, ± 10 nm)

Max effekt: Genomsnittlig: 2,0 W ± 20%, Peak super-pulsed: 20 W.

Lasersystem: Klass IV (enligt IEC 60825-1)

Pilotstråle: 650 nm ± 10 nm

Mått (B x L x H): 172 x 170 x 257 mm

Vikt: 1,0 kg

Nyhet!

		Art nr
Gemini 810+980	st	107 490

Medicinsk laser**Active Dental Laser**

TREATLITE CORP.

Active Dental Laser. Behandling med terapilaser påverkar det lokala immunförsvaret, cirkulation i blod och lymfkärl, ämnesomsättningen i cellerna och utsöndring av olika ämnen som bland annat påverkar smärttillstånd. Laserbehandling sätter igång läkningsprocesser och gör så att kroppen stimuleras till att läka sig själv. Eftersom lasern enbart stimulerar kroppen att själv starta läkningen så finns det idag inga kända biverkningar. Active Dental Laser har en våglängd som är optimal för läkning och smärtlindring. Laserstrålen tränger ned ett par centimeter i vävnaden och verkar på en omkrets av en femkronas storlek.

FAKTA:

Lasertyp: GaAlAs (Gallium-Aluminium-Arsenid)

Våglängd: 808 nm

Max effekt: 150 mW

Dosering: 1 tryck = 24 s = 2,4 joule (J)

Laserklass: 1M



		Art nr
Active Dental Laser	st	107 448

INTRODUCING

GEMINI™

810 + 980 DIODE LASER



**DUBBLA VÅGLÄNGDER.
MED 20 WATTS SUPER PULSAD EFFEKT.**

Diodlasern Gemini 810 + 980 är en mjukvävnads-diodlaser med 20 W superpulssad toppeffekt, två våglängder och en jättesnygg, helt transparent elektroluminiscent display. Oavsett behandling gör den innovativa Geminilasern det snabbt, jämnt och effektivt.

Lågvarvsmotor

26

MX2 Led

BIEN-AIR

Bien-Air MX2 LED. Den nya generationen kollektorlös lågvarvmotor. Betydligt kortare och lättare än MX vilket ger ännu bättre balans och därmed minskad belastning för operatören. Även denna modell är tystgående, stark och autoklaverbar samt underhållsfri tack vare livstidssmorda kullager. Med sin Smart-Logic styrenhet får den ett mycket brett varvtalsområde och passar ypperligt för t.ex. endo. Kort front med ISO-fattning för INTRAmatic LUX[®]-systemet och fiberljus via LED.

Varvtal: 100–40 000 min⁻¹

Vridmoment: 3,5 Ncm

Mått (exkl. front): ø 21 x 50 mm

Vikt: 90 g



		Art nr
MX2 LED	st	100 301

MC3 LK Led

BIEN-AIR

Bien-Air MC3 LED. Elektrisk lågvarvmotor av kollektortyp med mjuk gång och högt vridmoment. Ytterhylsan är löstagbar och autoklaverbar. Kort front med ISO-fattning för INTRAmatic LUX[®]-systemet och fiberljus via LED.

Varvtal: 60 - 40 000 min⁻¹

Vridmoment: 2,8 Ncm

Mått (exkl. front): ø 21 x 94,3

Vikt: 100 g



		Art nr
MC3 LK LED	st	100 300

MC3 LK

BIEN-AIR

Bien-Air MC3 LK Elektrisk lågvarvmotor av kollektortyp med mjuk gång och högt vridmoment. Ytterhylsan är löstagbar och autoklaverbar. Numera kort front med ISO-fattning för INTRAmatic LUX[®]-systemet och fiberljus via halogen.

Vill du uppgradera din MC3 LK-motor med LED?
Kontakta DAB Serviceverkstad 08-506 505 60

Varvtal: 60 - 40 000 min⁻¹

Vridmoment: 2,8 Ncm

Mått (exkl. front): ø 21 x 94,3

Vikt: 100 g



		Art nr
MC3 LK	st	100 303

MC 2 Isolite 300

BIEN-AIR

Bien-Air MC2 Isolite 300. Elektrisk lågvarvsmotor av kollektortyp med internspray.
Kort front med ISO-fattning för INTRAmatic LUX®-systemet och fiberljus via halogenlampa.

Vill du uppgradera din MC2 Isolite 300-motor med LED?
Kontakta DAB Serviceverkstad på 08-506 505 60.

Varvtal: 60–40 000 min⁻¹

Vridmoment: 2,3 Ncm



		Art nr
MC2 Isolite 300	st	100 302

ISO-adapter

DENTSPLY SIRONA

ISO-adapter Autoklaverbar adapter, numera med kort front, för att enkelt konvertera din Dentsply Sirona SL eller BL motor till ISO-fattning så att du kan använda konventionella hand- och vinkelstycken. Integrerad ljusledare så även ljuset fungerar på instrumenten.



		Art nr
ISO-adapter	st	113 605

TOP DENT

by Sirona



TOP DENT Boost

Levererar smått otroliga 23 W och är dessutom en av marknadens absolut tystaste turbiner, uppmätt så som en turbin används d.v.s. med sprayen påslagen



TOP DENT Blå 1:1

Rakt växlat vinkelstycke



TOP DENT Röd 1:5

Uppväxlat vinkelstycke

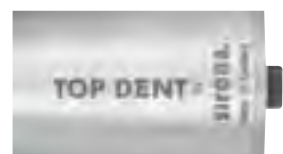

LÄTT.
RÄTT.
SMART.

~ Sedan 1903 ~

Verkstaden

» Du vet väl att vi på DAB's instrumentverkstad är auktoriserade att serva & reparera bland annat KaVo's instrumentprogram?



Sedan 1984 har vi arbetat med KaVo's hand- & vinkelstycken, turbiner, multiflexkopplingar mm. Men vi är även auktoriserade av alla de ledande tillverkarna: W&H, Sirona, TopDent samt NSK.

Vi klarar de flesta reparationer med reservdelar från eget lager vilket innebär korta leveranstider, oftast inom 3 arbetsdagar. På begäran lämnar vi gärna ett kostnadsförslag.

Vi är auktoriserade av alla de ledande tillverkarna;
W&H, Sirona, TopDent, Kavo samt NSK



TOP DENT



DAB Dental AB
Box 423
194 04 Upplands Väsby



08-506 505 00



www.dabdental.se



Maskinrum

27

CA 4

DÖRR

CA 4 Fristående amalgamavskiljare för användning med fristående sugmotor. Stor kapacitet och effektiv avskiljning med hjälp av centrifugalkraft. Levereras med standardanslutningar, fjärrpanel och recycling-box med utbyteskassett.

Flöde max: 16 l/min

Ljudnivå: 46/55 dB(A) (Med/utan täckkåpa)

		Art nr
CA 4	st	156 620

**99D**

SWEDEN RECYCLING

SRAB 99D Amalgamavskiljare som arbetar efter sedimenteringsprincipen, helt utan rörliga delar.

Den patenterade tekniken utgörs av en försedimenteringszon för större partiklar som leder till en slamkammare för uppsamling av amalgampartiklar varefter de minsta vattenburna amalgampartiklarna fångas upp i en finsedimenteringszon uppbyggd efter lamellprincipen.

Avskiljningsgrad: 98,5% (SP test enl. ISO 111 43).

Vikt: 4,4 Kg (tom)

Dimension: 270 x 160 x 170 mm

Anslutningar: Diameter 25 mm

Flöde: Certifierad för 3 l/min

Utbytescykel: Normalt 1 år

Garanti: 10 år.

		Art nr
99D	st	156 660

**99D Vask**

SWEDEN RECYCLING

SRAB 99D VASK är ett komplett och lättmonterat system för amalgamavskiljning vid diskbänkar och vaskar. Vattenflödet regleras genom ett utjämningskärl som garanterar funktionen hos amalgamavskiljaren. SRAB 99D VASK levereras komplett med anslutningsslangar, amalgamavskiljare SRAB 99D, utjämningskärl samt monteringsdetaljer.

UTJÄMNINGSKÄRL:

Mått: H= 290 mm, D= 310 mm .

Material: rostfritt, syrabeständigt stål.

Anslutning in: DN 40, Anslutning ut: 25 mm.

Volym: 10 liter

AVSKILJARE SRAB 99D:

Mått: H= 170 mm, B= 160 mm, L= 270 mm.

Slanganslutning: 25 mm.

Flöde: 3 liter/min (max).

Avskiljningsgrad: 98,5% (SP test enl. ISO 111 43).

		Art nr
99D VASK	st	156 634



Dentalkompressor

CATTANI



En serie prisvärda dentalkompressorer med torckenhet. Här i kapacitet från 1-8 rum.

Cattani 1-2 rum, 70 l/min, 230 V
 Cattani 2-3 rum, 160 l/min, 230 V
 Cattani 3-4 rum, 238 l/min, 400 V
 Cattani 4-8 rum, 476 l/min, 400 V

		Art nr
1-2	st	114 502
2-3	st	114 500
3-4	st	114 503
4-8	st	114 501

Dentalkompressor

DÜRR

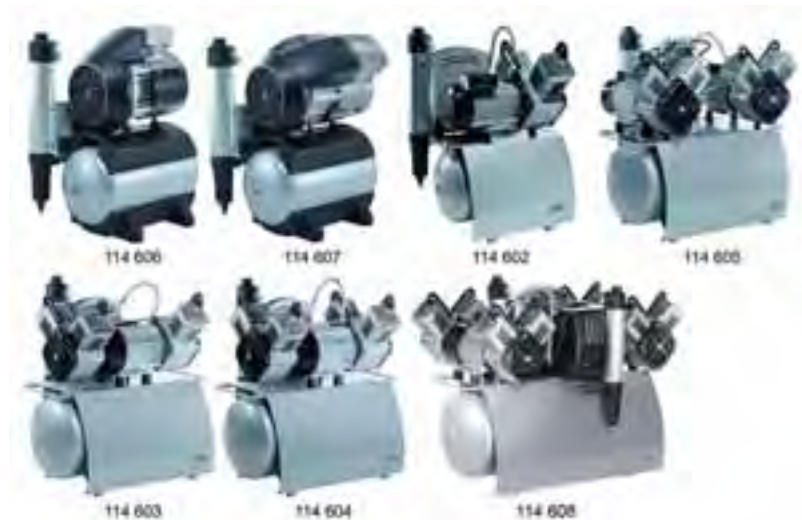

Dürr Tyska kvalitetskompressorer med membrantorkaggregat för snabbare avfuktning och effektivare kompressordrift.

I jämförelse med de tidigare Tornadokompressorerna har nuvarande versioner nytt, förbättrat utförande med ny design, antibakteriell ytbehandling i tanken, förenklat filtersystem, lägre ljudnivå m.m.

Kontakta DAB om du behöver en Dürr-kompressor med större kapacitet än de som redovisas nedan.

Tornado 1 62 l/min, 1 rum, 230 V
 Tornado 2 125 l/min, 3 rum, 230 V
 Duo 105 l/min, 1-2 rum, 230 V
 Duo Tandem 210 l/min, 3-4 rum, 400 V
 Trio 160 l/min, 2-3 rum, 230 V
 Quattro 215 l/min, 3-4 rum, 230 V
 Quattro Tandem 470 l/min, Upp till 16 rum, 400 V

		Art nr
Tornado 1	st	114 606
Tornado 2	st	114 607
Duo	st	114 602
Duo Tandem	st	114 605
Trio	st	114 603
Quattro	st	114 604
Quattro Tandem	st	114 608

Dentalkompressor

KAESER



Oljefria dentalkompressorer med effektiv torkmodul.
Lätta att installera och tar liten plats.
Har lång livslängd och låg energiförbrukning.

1T 65 lit/min 1 rum
3T 158 lit/min 2-3 rum
5T 225 lit/min 5 rum
5/2T 524 lit/min 10-12 rum

		Art nr
1T / 230 V	st	114 450
3T / 230 V	st	114 451
3T / 400 V	st	114 452
5T / 230 V	st	114 453
5T / 400 V	st	114 454
5/2T / 400 V	st	114 455

Sugmotor

AsdiVac

BELAS

AsdiVac Robusta sugmotorer med kilremsdrift, vilket minimerar risken för överhettning.
Levereras inklusive 24V startrelä.

Typ 0: 1-3 rum, 230 V
Typ 2: 3-6 rum, 400 V



		Art nr
Typ 0	st	157 840
Typ 2	st	157 842

Flux-Jet

CATTANI

Flux-Jet sugmotor med kapacitet för ca 3-5 behandlingsrum/unitar.
Finns för 1-fas- respektive 3-fasanslutning.

Komplettera med styrbox 157845 (1-fas) alt. 157846 (3-fas).

DATA Flux-Jet:
Max flöde: 3300 l/min
Mått H x B x D: 341 x 334 x 405 mm
Vikt: 22 kg
Ljudnivå: 68,5 dB(A)
El 1-fas: 230 V, 7,6 A, 1, kW
El 3-fas: 400 V, 3,6 A, 1,5 W



		Art nr
Flux-Jet, 230V	st	157 843
Flux-Jet, 400V	st	157 844

Tyscor V/VS

DÜRR



Tyscor V/VS är Dürr's senaste generation sugmotorer med radialteknik för mindre kliniker. Radialtekniken i kombination med övriga innovationer har lett fram till en 50% lättare, 50% strömsnålare och betydligt tystare sugmotor i ett mycket kompakt format. Motorerna har kapacitet för 3 behandlingsrum, varav två kan köras samtidigt. Finns i utförande med (VS2) eller utan (V2) separationsenhet och kan dessutom dubbelkopplas för ökad kapacitet.

DATA Tyscor V 2

Mått H x B x D: 35 x 32 x 43 cm

Vikt: 10 kg

Ljudnivå: 58 dB(A)

El: 230 V, 3 A

DATA Tyscor VS 2

Mått H x B x D: 35 x 32 x 43 cm

Vikt: 11 kg

Ljudnivå: 58 dB(A)

El: 230 V, 3 A

		Art nr
V 2	st	115 830
VS 2	st	115 831

TOP DENT



SS EN-14683:2014 klass IIR

Finns i färgerna



Top Dent Munskydd

– Högfiltrerande, mjukt, behagligt 3-lagers munskydd, latexfria öronsnoddar

Dürr V/VS/VSA

DÜRR



Dürr V/VS/VSA är en flexibel grupp sugmotorer med olika egenskaper och kapacitet. Gemensamt för dem är att de är mycket kostnadseffektiva och ger hög säkerhet vid separation och skapande av vacuum. Finns i utföranden för torrt system (V = Vacuum), vått system (VS = Vaccum + Separation) och vått system med amalgamseparation (VSA = Vaccuum + Separation + Amalgamavskiljare)

Sugmotorerna levererar hög sugeffekt inom loppet av några sekunder och har kapacitet för 300 l/min vid grovsugen.

V Sugmotor.

- V 250 1 rum, 230 V
- V 300 S 1 rum, 230 V
- V 600 3 rum, 230 V resp. 400 V
- V 900 S 5 rum, 400 V
- V 1200 S 6 rum, 400 V

VS Sugmotor - med inbyggd separationstank.

- VS 300 S 1 rum, 230 v
- VS 600 3 rum, 230 V resp. 400 V
- VS 900 S 5 rum, 400 V

VSA Sugmotor - med inbyggd separationstank och amalgamavskiljare.

- VSA 300 S 1 rum, 230 V

Samtliga modeller, förutom V 250 levereras inkl. kontrollbox. Kontrollbox behövs ej för V 250.

		Art nr
V 250	st	115 815
V 300 S	st	115 802
V 600 / 230 V	st	115 818
V 600 / 400 V	st	115 821
V 900 S	st	115 824
V 1200 S	st	115 819

		Art nr
VS 300 S	st	115 810
VS 600	st	115 814
VS 600	st	115 822
VS 900 S	st	115 823

		Art nr
VSA 300 S	st	115 811

PureMotion

MEDENTEX



PureMotion är en hel serie kompakta, våta sugsystem. De bygger på en patenterad teknik som medger kontinuerlig drift utan avbrott, och detta sker tack vare ett tvåkammersystem där bufferttanken töms löpande.

Systemen har få rörliga delar och är därigenom extremt driftsäkra och nära nog underhållsfria.

Amalgamavskiljning sker enligt sedimentationsprincipen med välbekanta SRAB 99D som förstås också bidrar till den säkra driften.

Fordrar minimalt med utrymme och är mycket enkla att installera (Plug & Play).

Tack vare den låga sughöjden (60 cm) är det fullt möjligt att installera systemet på samma plan som kliniken.

De större systemen M8 kan väljas i utförande med en (M8), två (M8 Backup) eller helt utan sugmotor (M8oS) beroende av om du vill ha ett normalsystem, ett med extra säkerhet, eller kanske redan har sugmotorer du vill fortsätta använda.

DATA PureMotion M2

Kapacitet: 1-2 användare

Mått (H x B x D): 660 x 540 x 400 mm

Sugmotor: 0,85 kW, 4 A, 230 V

Amalgamavskiljare: SRAB 99D

Vikt: 44 kg

DATA PureMotion M4

Kapacitet: 2-4 användare

Mått (H x B x D): 660 x 700 x 400 mm

Sugmotor: 1,3 kW, 5,7 A, 400 V

Amalgamavskiljare: SRAB 99D

Vikt: 53 kg

DATA PureMotion M8oS / M8 / M8 Backup

Kapacitet: 4-8 användare

Mått golvyta: 500 x 500 mm

Sugmotor M8oS: Exkl. sugmotor

Sugmotor M8: 1 st, 2,2 kW, 5,6 A, 400 V

Sugmotor M8 Backup: 2 st, 2,2 kW, 12 A, 400 V

Amalgamavskiljare 2 st SRAB 99D

Vikt M8oS: 36 kg

Vikt M8: 67 kg

Vikt M8 Backup: 106 kg

		Art nr
M2	st	156 682
M4	st	156 683
M8oS	st	156 684
M8	st	156 686
M8 Backup	st	156 687

Monteringsatts

SWEDEN RECYCLING

Monteringsatts för SRAB 99D Innehåller 2 st slangar (1,5 m, Ø 25 mm), slangklämmor och rörvinklar.



		Art nr
Monteringsatts SRAB 99D	st	156 655

Filter Cattani

CATTANI

Insugfilter Passar alla Cattani kompressorer i DAB's sortiment och sitter 1 st per cylinder. Rengörs minst 1 gång/år. Byts ut vid behov.

Sterilfilter Alternativ till standard polyesterfilter i lufttorken. Passar alla Cattani kompressorer i DAB's sortiment. Sterilfiltret ger 99,9999% filtrering av partiklar med en storlek på ner till 0,01 µm. Filtret håller steriliseringsgrad "SA" och kan autoklaveras i 135° C. Autoklaveras minst 1 gång/år, max 20 ggr. Byts ut vid behov.

		Art nr
Insugfilter	st	443 00
Sterilfilter	st	443 01

Filter Dürr

DÜRR

Rena filter bidrar i hög grad till kompressorns livslängd och minskar servicebehovet. Använda filter varken kan eller ska rengöras utan alltid bytas ut mot nya.

För samtliga filter rekommenderas utbyte 1 gång/år.

Finfilter lufttork 44118 Passar Primo, Duo, Trio, Quattro, Tornado och Bulle kompressorer samt Power Tower.

Finfilter lufttork 44119 Passar Practice och Laboratory Tandem kompressorer.

Sterilfilter lufttork 44121 Filtrerar ner till 0,01 µm och minskar kontamineringen i den komprimerade luften, men producerar inte steril luft. Passar Primo, Duo, Trio, Quattro, Tornado och Bulle kompressorer, samt Power Tower.

Insugfilter 44213 Passar Primo, Duo, Trio, Quattro kompressorer, samt Power Tower 110, 160, 210 samt PTS 200. Sitter 1 st filter vid varje cylinder.



		Art nr
Finfilter lufttork , kort	st	441 18
Finfilter lufttork , långt	st	441 19
Sterilfilter lufttork	st	441 21
Insugfilter	st	442 13

Sugmotor Cattani

CATTANI

Styrbox C73 Passar Flux-Jet 1-fas sugmotor 157843.

Styrbox C74 Passar Flux-Jet 3-fas sugmotor 157844.

Bypass- & Backventil Används till Flux-Jet 3-fas sugmotor (157844) för att balansera vaccumet i förhållande till hur många utrustningar som är i drift.

		Art nr
Flux-Jet Styrbox C73	st	157 845
Flux-Jet Styrbox C74	st	157 846
Bypass- & Backventil	st	157 847

Sugmotor Dürr Tyscor

DÜRR

Twin Kit En komplett sats med de delar som behövs för att koppla ihop 2 st Tyscor V/VS för ökad kapacitet.

Twin Väggsplatta Ger en perfekt avställningsyta när du ska Twin-koppla 2 st Tyscor sugmotorer.

		Art nr
V/VS 2 Twin Kit	st	115 832
V/VS 2 Twin Väggsplatta	st	115 833

**Sugmotor Dürr V/VS**

DÜRR

V 250 Kopplingsdetaljer Satsen innehåller kopplingsdelar för anslutning till vacuumledning och frånluft och rekommenderas vid standardmässig nyinstallation av V 250.

VS 300 Ljuddämpningshuv Reducerar ljudningvån med ca 9 dB(A) och rekommenderas om du har din VS 300 i eller i närheten av behandlingsrummet.

Mått (HxBxD): 14 x 41 x 41 cm

		Art nr
V 250 Kopplingsdetaljer	st	115 817
VS 300 Ljuddämpningshuv	st	115 812

**Sugsystem PureMotion**

MEDENTEX

Ljuddämpare Dämpar ljudet på frånluftsidan och passar original sugmotorer till PureMotion sugsystem.

		Art nr
Ljuddämpare	st	156 685

**TOP DENT****Kompresser**

Non-Woven

70% rayon

30% polyester

Hög absorption

Luddar ej

4-vikt





Ett öga för detaljer...

Nu kan du köpa Karl Kaps dentalmikroskop hos DAB!

- Uppgraderingsbart mikroskop
- Perfekt ergonomi med balanserade leder
- LED ljus med 50 000 timmars livstid
- Kvalitetsprodukter tillverkade i Tyskland



Karl Kaps

Karl Kaps GmbH & co. grundades den 1 april 1946 och har sitt huvudkontor i Asslar nära Wetzlar. Karl Kaps är specialiserat på utveckling och tillverkning av moderna kirurgiska och diagnostiska mikroskop. Hightech produkter

av mycket hög kvalitet som används över hela världen inom specialiserad sjuk- och tandvård. Företaget har också gjort sig ett namn som en tillverkare av högkvalitativa kikarsikten för jakt och sport, som även används av OS-medaljörer.

Mikroskop

28

Kaps Dental 1100-Led

KARL KAPS



Kaps Dental 1100-LED är ett synnerligen kompetent dentalmikroskop med alla basala egenskaper och funktioner för tandvården. Tillverkning i Tyskland borgar för hög kvalitet och i övrigt karakteriseras det framför allt av det unika balanseringssystemet och den omfattande flexibiliteten.

Till att börja med kan det beställas med mobilt stativ, alternativt fäste för tak- eller väggmontage.

Utöver det finns sedan en mängd olika tillval för att kunna uppgradera systemet i nivå med andra och mer avancerade mikroskopsystem från Karl Kaps. Exempel på detta kan vara video, stillbildskamera, eller tandemobservation, och de mest efterfrågade tillvalen hittar du under rubriken "Mikroskop Tillbehör".

Redan i grundutförande ingår följande:

- 5-stegs apokromatisk förstöringsinställning
- Vinklingsbar binokulärtub (0-210°) med 12,5 x vidvinkelokular
- Objektiv med finjustering av fokus (arbetsavstånd 250 mm, fokusområde 12 mm)
- Balanseringskoppling
- Handtag - löstagbara & autoklaverbara
- Integrerad LED-belysning
- Orange filter

		Art nr
Kaps Dental 1100-LED	st	120 150

Mikroskop Tillbehör

KARL KAPS



Mobilt stativ, Takfäste eller Väggfäste väljer du utan prisskillnad när du köper ditt Kaps Dental 1100 mikroskop. Vid takmontering gäller max 3,60 m takhöjd.

45° tub med stråldelare. Monolateral 50/50. För att möjliggöra anslutning av kameratub.

Kameratub för APS-C-kamera. I utförande med adapter som passar Sony NEX-5/-6/-7 och Alpha 5000/6000. Kamera ingår inte.

Variflex 100 Objektiv. $f=220-320$ mm. Ger betydligt större flexibilitet avseende fokus-objektavstånd än med standardobjektivet. Objektivskydd ingår.

Steglös Zoom 6:1 ger dig möjlighet att steglöst välja förstöringsgrad, att jämföra med standardalternativet där förstoringen regleras i 5 fasta steg.

Speciallack ger dig möjlighet att färgmatcha ditt mikroskop mot övrig utrustning eller inredning på kliniken. Ta gärna fram ett RAL nummer på den kulör du vill ha och ange också om den ska vara slät eller strukturerad. Standardfärgen är lätt strukturerad och kulören heter RAL 7035.

		Art nr
Mobilt stativ	st	120 142
Takfäste	st	120 143
Väggfäste	st	120 144
45° tub med stråldelare	st	120 151
Fototub för APS-C kamera	st	120 153
Variflex 100 objektiv	st	120 155
Steglös Zoom 1:6	st	120 141
Speciallack	st	120 149

LÄTT.
RÄTT.
SMART.

~ Sedan 1903 ~



Partnerskap



I över hundra år har vi byggt starka relationer

Samla dina affärer så får du fler fördelar

» **Fråga oss så berättar vi mer!**



DAB Dental AB
Box 423
194 04 Upplands Väsby



08-506 505 00



www.dabdental.se

dab

Operatörsstol

29

HUGO

DENTSPLY SIRONA

HUGO – Sofistikerad design som ger maximal rörelsefrihet och enastående komfort. Intuitiv, estetisk, bekväm och hygienisk.

- Dynamiskt ryggstöd som följer dina rörelser och ger kontinuerligt stöd.
- Sittdyna med **OptiMotion**, vilket innebär att dynans främre halva är individuellt rörlig på höger och vänster sida för maximal åtkomst till patienten och med minimal belastning på låren.
- Värmemeavledande klädsel för behagligt sittande även vid längre behandlingar.

Stolstyp: Standardstol med knäuttag.

Klädsel: Konstläder/skai.

Fotkryss: ø 57,7 cm. 5-armat i glasfiberarmerat plastmaterial.

Sitthöjd hög: 50,5–64,5 cm, för 170–205 cm långa användare.

Sitthöjd låg: 40,5–54,0 cm, för 150–180 cm långa användare.

Justering: Höjd. Rygglutning och lårstöd anpassas automatiskt.

Tillval: Hand- eller fotaktivator, fotring, alternativ sitthöjd.



		Art nr
HUGO med fotaktivator	st	113 086
HUGO med handaktivator	st	113 087
HUGO med handaktivator + fotring	st	113 088

		Art nr
Sitthöjd (anges vid beställning av stol)		
Gasfjäder lång / 50,5-64,5 cm	st	113 081
Gasfjäder kort / 40,5-54,0 cm	st	113 082

Akka

SUPPORT DESIGN

Akka. En traditionell stol med vinklignsbar sits och ryggstöd som kan justeras i höjd- och djupled. Ryggstödet är rundat och sitsen lätt skålformad för förbättrad ergonomi.

Stolstyp: Standardstol.

Klädsel: Vinyl alt. läder i standardfärger.

Fotkryss: ø 58 cm. 5-armat i stål.

Sitthöjd: 50-65 cm.

Justering: Sitthöjd, sitsvinkel, rygghöjd och ryggdjup.

Tillval: Alternativ klädsel, fotring, fotaktivator, armstöd.



		Art nr
Vinyl	st	129 445
Läder	st	129 484

SAGA

SUPPORT DESIGN

SAGA. Bruno Mathsson ritade sits och rygg till våra stolar för att med minimal ansträngning ge god kroppshållning och mycket god rörelsefrihet vid arbetsplatsen. Stolarna är utvecklade för att passa yrkesgrupper som tillbringar många timmar sittande och som behöver ett bra stöd för hela kroppen.

SAGA är en vidareutveckling av Supportstolen. Sits och rygg kan justeras oberoende av varandra och stolen har befriats från utstickande skarpa kanter och delar. Hela mekaniken är täckt för förbättrad hygien.

Stolstyp: Standardstol.

Klädsel: Vinyl alt. läder i standardfärger.

Fotkryss: ø 60 cm. 5-armat i aluminium.

Sitthöjd: 45-58 cm.

Justering: Höjd, rygg- och sitsvinkel. En spak för sitthöjd, en för lutning och en för rygghöjd.

Tillval: Alternativ klädsel, alternativ gasfjäder samt fotring.



		Art nr
Vinyl	st	129 446
Läder	st	129 494

Supportstolen

SUPPORT DESIGN

Supportstolen. Bruno Mathsson ritade sits och rygg till våra stolar för att ge god kroppshållning och mycket god rörelsefrihet vid arbetsplatsen, med minimal ansträngning. Stolarna är utvecklade för att passa yrkesgrupper som tillbringar många timmar sittande och som behöver ett bra stöd för hela kroppen.

Den djupt skålade sitsen och det rundade ryggstödet ger avlastning för rygg och axlar. Free-float-funktionen gör att sits och rygg följer användarens rörelser.

Stolstyp: Standardstol.

Klädsel: Vinyl alt. läder i standardfärger.

Fotkrävs: ø 60 cm. 5-armat i aluminium.

Sitthöjd: 44-58 cm.

Justering: Höjd, rygg och sitsvinkel. En spak för alla inställningar.

Tillval: Alternativ klädsel, armstöd, fotring, fotaktivator.



		Art nr
Vinyl	st	129 440
Läder	st	129 441

VELA Latin

VELA

Latin 300 är en operatörsstol med fokus på funktionell design och hög komfort, kombinerat med de hygieniska krav som ställs på en tandvårdspraktik.

Stolstyp: Standardstol med knäuttag

Klädsel: Läderimitation/skai

Fotkrävs: ø 62 cm. 5-armat i aluminium

Sitthöjd: 44-64 cm

Justering: Höjd, rygg och sitsvinkel

Tillval: Skinn-/textilklädsel



		Art nr
300 / 44-64 cm	st	129 406

XO Stool

XO CARE

XO STOOL. Tandvårdspersonal löper stor risk att få problem med nacke, skuldror och rygg. Faktum är att forskning visar att 2/3 av alla tandläkare har erfarenhet av dessa problem. En hälsopositiv stol förebygger muskelutmattning och stress på ryggraden.

De ergonomiska egenskaperna hos XO Seat och XO Stool ger dig exceptionell bekvämlighet och stöd. Den kompakta designen frigör också mycket utrymme omkring dig.

XO STOOL passar dig som vill ha en stol med ryggstöd.

Med samtliga metalldelar lackerade i XO Silver och klädsel av ny typ och ny färgskala med 6 olika kulörer är den det självklara komplementet till den nya behandlingsutrustningen XO FLEX.

Finns även möjlighet att få stolen klädd med klädsel & typ efter eget val.

Stolstyp: Standardstol med knäuttag.

Klädsel: Skai. eget klädselval

Fotkrävs: ø 62 cm. 5-armat i lackerad aluminium.

Sitthöjd: Låg: 48-67 cm, Hög: 60-86 cm.

Justering: Höjd, rygg och sitsvinkel.

Tillval: Egen klädsel, Fotring



		Art nr
Silver Låg / 48-67 cm	st	111 553
Silver Hög / 60-86 cm	st	111 552

Ponychair

FIMET

Ponychair sadelstol upprätthåller arbetsförmågan och främjar hälsan. Det går snabbt och lätt att inta den rätta och naturliga sittställningen. Den rätta sittställningen upprätthåller blodcirkulationen inom ryggradsområdet och tillför näring till mellankotskivorna (diskarna) samt förstärker ryggens muskulatur.

Stolstyp: Sadelstol

Klädsel: Läderimitation

Fotkryss: ø 50 cm. 5-armat i polerad aluminium

Sitthöjd: 57–82 cm

Justering: Höjd

Tillval: Skinn-/textilklädsel, alternativ gascylinder



		Art nr
Vinyl / 57–82 cm	st	113 240

PERFECT Classic

SUPPORT DESIGN

PERFECT Classic hjälper dig att hitta och bibehålla en god kroppshållning under hela arbetsdagen. Möjliggör ett aktivt och varierat sittande samt erbjuder flexibilitet i sittandet så att olämpliga belastningar kan undvikas. Sadelstolarnas kompakta design ger ökad rörelsefrihet i trånga utrymmen.

PERFECT Classic

- Standard mjuk och lite bredare sits. (Classic)
- Spakar under sitsen för höjd och vinkeljustering.
- Underrede i aluminium med mjuka hjul för hårt underlag.
- Gaspelaren anpassas till användarens längd för optimal arbetsställning.

Stolstyp: Sadelstol

Klädsel: Vinyl alt. läder i standardfärger

Fotkryss: ø 50 cm. 5-armat i aluminium.

Sitthöjd: 53-72 cm

Justering: Höjd och sitsvinkel

Tillval: Alternativ klädsel, fotring, fotaktivator, armstöd, ryggstöd



		Art nr
Vinyl		129 443
Läder		129 491

PERFECT Classic Advanced

SUPPORT DESIGN

PERFECT Classic Advanced hjälper dig att hitta och bibehålla en god kroppshållning under hela arbetsdagen. Möjliggör ett aktivt och varierat sittande samt erbjuder flexibilitet i sittandet så att olämpliga belastningar kan undvikas. Sadelstolarnas kompakta design ger ökad rörelsefrihet i trånga utrymmen.

PERFECT Classic Advanced

- Standard mjuk och lite bredare sits. (Classic)
- Avlastande områden i sitsen gör den lämplig framför allt för män. (Advance)
- Spakar under sitsen för höjd och vinkeljustering.
- Underrede i aluminium med mjuka hjul för hårt underlag.
- Gaspelaren anpassas till användarens längd för optimal arbetsställning.

Stolstyp: Sadelstol med urtag

Klädsel: Vinyl alt. läder i standardfärger

Fotkryss: ø 50 cm. 5-armat i aluminium.

Sitthöjd: 53-72 cm

Justering: Höjd och sitsvinkel

Tillval: Alternativ klädsel, fotring, fotaktivator, armstöd, ryggstöd



		Art nr
Advanced Vinyl	st	129 442
Advanced Läder	st	129 490

A hand wearing a blue nitrile glove holds several dental instruments, including a dental mirror, forceps, and a probe. In the center, the hand holds a yellow saddle stool seat, which is ergonomically designed with a spring mechanism. The background is a soft, light blue gradient.

Designed to be *perfect* for the job

When you're sitting, leaning, stretching, bending and moving around in your chair all day, you need the right tool for the job.

Our ergonomically designed saddle stools and chairs, with unique free-float function, allow you complete freedom of movement whilst promoting focus and positive posture.

Support Design.
Looking after your smile.

+46 (0) 565 122 80
info@supportdesign.se

 **Support Design**
Positive Posture

Ergonomic seating handmade in Sweden

supportdesign.se

PERFECT Lite

SUPPORT DESIGN

PERFECT Lite hjälper dig att hitta och bibehålla en god kroppshållning under hela arbetsdagen. Möjliggör ett aktivt och varierat sittande samt erbjuder flexibilitet i sittandet så att olämpliga belastningar kan undvikas. Sadelstolarnas kompakta design ger ökad rörelsefrihet i trånga utrymmen.

PERFECT Lite

- Mindre sits som ger mer kompakt sittställning (Lite)
- Spakar under sitsen för höjd och vinkeljustering.
- Underrede i aluminium med mjuka hjul för hårt underlag.
- Gaspelaren anpassas till användarens längd för optimal arbetsställning.

Stolstyp: Sadelstol med smal sits

Klädsel: Vinyl alt. läder i standardfärger

Fotkryss: ø 50 cm. 5-armat i aluminium.

Sitthöjd: 52-71 cm

Justering: Höjd och sitsvinkel

Tillval: Alternativ klädsel, fotring, fotaktivator, armstöd, ryggstöd



		Art nr
Vinyl	st	129 444
Läder	st	129 449

PERFECT Lite Advanced

SUPPORT DESIGN

PERFECT Lite Advanced hjälper dig att hitta och bibehålla en god kroppshållning under hela arbetsdagen. Möjliggör ett aktivt och varierat sittande samt erbjuder flexibilitet i sittandet så att olämpliga belastningar kan undvikas. Sadelstolarnas kompakta design ger ökad rörelsefrihet i trånga utrymmen.

PERFECT Lite Advanced

- Mindre sits som ger mer kompakt sittställning (Lite)
- Avlastande områden i sitsen gör den lämplig framför allt för män. (Advance)
- Spakar under sitsen för höjd och vinkeljustering.
- Underrede i aluminium med mjuka hjul för hårt underlag.
- Gaspelaren anpassas till användarens längd för optimal arbetsställning.

Stolstyp: Sadelstol med urtag

Klädsel: Vinyl alt. läder i standardfärger

Fotkryss: ø 50 cm. 5-armat i aluminium.

Sitthöjd: 52-71 cm

Justering: Höjd och sitsvinkel

Tillval: Alternativ klädsel, fotring, fotaktivator, armstöd, ryggstöd



		Art nr
Advanced Vinyl	st	129 448
Advanced Läder	st	129 447

LÄTT.
RÄTT.
SMART.

~ Sedan 1903 ~



Mobil praktik

Nu har vi mobil utrustning i vårt sortiment
Läs mer på sid 654



PERFECT Lite Advanced Hybrid

SUPPORT DESIGN

PERFECT Lite Advanced Hybrid hjälper dig att hitta och bibehålla en god kroppshållning under hela arbetsdagen. Möjliggör ett aktivt och varierat sittande samt erbjuder flexibilitet i sittandet så att olämpliga belastningar kan undvikas. Sadelstolarnas kompakta design ger ökad rörelsefrihet i trånga utrymmen.

PERFECT Lite Advanced Hybrid

- Mindre sits som ger mer kompakt sittställning (Lite)
- Avlastande områden i sitsen gör den lämplig framför allt för män. (Advance)
- Låsbar free-float mekanik som aktiverar muskelgrupper i hela kroppen (Hybrid)
- Fotkontrollerad höjdjustering och handkontrollerad vinkeljustering under sitsen.
- Underrede i aluminium med mjuka hjul för hårt underlag.
- Gaspelaren anpassas till användarens längd för optimal arbetsställning.

Stolstyp: Sadelstol med smal sits, urtag och free-float mekanik

Klädsel: Vinyl alt. läder i standardfärger

Fotkryss: ø 50 cm. 5-armat i aluminium.

Sitthöjd: 56-75 cm

Justering: Höjd via fotaktivator, sitsvinkel via spak

Tillval: Alternativ klädsel, SWING armstöd



		Art nr
Advanced Hybrid Vinyl	st	129 480
Advanced Hybrid Läder	st	129 481

PERFECT Lite Hybrid

SUPPORT DESIGN

PERFECT Lite Hybrid hjälper dig att hitta och bibehålla en god kroppshållning under hela arbetsdagen. Möjliggör ett aktivt och varierat sittande samt erbjuder flexibilitet i sittandet så att olämpliga belastningar kan undvikas. Sadelstolarnas kompakta design ger ökad rörelsefrihet i trånga utrymmen.

PERFECT Lite Hybrid

- Mindre sits som ger mer kompakt sittställning (Lite)
- Låsbar free-float mekanik som aktiverar muskelgrupper i hela kroppen (Hybrid)
- Fotkontrollerad höjdjustering och handkontrollerad vinkeljustering under sitsen.
- Underrede i aluminium med mjuka hjul för hårt underlag.
- Gaspelaren anpassas till användarens längd för optimal arbetsställning.

Stolstyp: Sadelstol med smal sits och free-float mekanik

Klädsel: Vinyl alt. läder i standardfärger

Fotkryss: ø 50 cm. 5-armat i aluminium.

Sitthöjd: 56-75 cm

Justering: Höjd via fotaktivator, sitsvinkel via spak

Tillval: Alternativ klädsel, SWING armstöd



		Art nr
Hybrid Vinyl	st	129 482
Hybrid Läder	st	129 483

Taburett

SUPPORT DESIGN

Taburett. Bruno Mathsson ritade sits och rygg till våra stolar med avsikten att man obehindrat skall kunna ha en god kroppshållning vid arbetsplatsen utan att anstränga sig. Stolarna är utvecklade för att passa yrkesgrupper som tillbringar många timmar sittande och som behöver ett bra stöd för hela kroppen och samtidigt mycket god rörelsefrihet.

Taburett

- Stol utan ryggstöd för traditionellt sittande.
- Samma skålade sits som Supportstolen för maximal komfort, flexibilitet och rörelsefrihet.
- Spakar under sitsen för höjd och vinkeljustering.
- Underrede i stål med mjuka hjul för hårt underlag.
- Gaspelaren anpassas till användarens längd för optimal arbetsställning.

Stolstyp: Sadelstol

Klädsel: Vinyl alt. läder i standardfärger

Fotkryss: ø 50 cm. 5-armat i stål

Sitthöjd: 50-65 cm

Justering: Höjd och sitsvinkel

Tillval: Skinn-/textilklädsel, armstöd och fotring, fotaktuator

		Art nr
Vinyl	st	129 492
Läder	st	129 493



VELA Samba

VELA

VELA Samba 400 är en sadelstol med fokus på funktionell design och hög komfort, kombinerat med de hygieniska krav som ställs vid en tandvårdspolik.

Stolstyp: Sadelstol

Klädsel: Läderimitation/skai

Fotkryss: ø 50 cm. 5-armat i aluminium

Sitthöjd: 48–67 cm eller 60–86 cm

Justering: Höjd och sitsvinkel

Tillval: Skinn-/textilklädsel

		Art nr
400 Låg / 48–67 cm	st	129 407
400 Hög / 60–86 cm	st	129 409



XO Seat

XO CARE

XO SEAT. Tandvårdspersonal löper stor risk att få problem med nacke, skuldror och rygg. Faktum är att forskning visar att 2/3 av alla tandläkare har erfarenhet av dessa problem. En hälsopositiv stol förebygger muskelutmattning och stress på ryggraden. De ergonomiska egenskaperna hos XO Seat och XO Stool ger dig exceptionell bekvämlighet och stöd. Den kompakta designen frigör också utrymme omkring dig.

XO SEAT är en sadelstol, designad för dig som vill sitta i en upprätt, balanserad position när du arbetar. Med XO SEAT löper du mindre risk för att halka av stolen eller att stoppa blodcirkulationen till benen.

Med samtliga metalldelar lackerade i XO Silver och klädsel av ny typ och ny färgskala med 6 olika kulörer är den det självklara komplementet till den nya behandlingsutrustningen XO FLEX. Finns även möjlighet att få stolen klädd med klädsel av eget val.

Stolstyp: Sadelstol

Klädsel: Läderimitation/skai

Fotkryss: ø 50 cm. 5-armat i lackerad aluminium

Sitthöjd: Låg: 48–67 cm, Hög: 60–86 cm

Justering: Höjd och sitsvinkel

Tillval: Egen klädsel, Fotring

		Art nr
Silver Hög / 60–86 cm	st	111 550
Silver Låg / 48–67 cm	st	111 551



Ponychair

FIMET

Tillägg läderklädsel Vill du ha läderklädsel istället för standard skai när du köper en ny Ponychair väljer du detta tillägg.

Tillägg lång gasfjäder Välj detta tillägg om du vid köp av en ny Ponychair vill ha sitt höjd 66-90 cm istället för standard 57-82 cm.

		Art nr
Tillägg läderklädsel	st	113 241
Tillägg lång gasfjäder / 66-90 cm	st	113 242



Support Armstöd

SUPPORT DESIGN



- 1. Armstöd FAST.** Ett traditionellt armstöd, justerbart i höjddled. Passar Supportstolen och AKKA.
- 2. Armstöd RELAX 2D.** Avlastar rygg och axlar och följer kroppens rörelser fram/bak och höger/vänster. Passar Supportstolen och AKKA.
- 3. Armstöd SWING V/L.** Armstöd som även fungerar som rygg- och magstöd. Hög- sänk- och vridbart. Kan även vridas 360 grader kring sin egen axel. Passar alla Support stolar förutom SAGA. Klädsel: Vinyl resp. Läder. Beställer du ny stol med Swing kan det innebära att ett fotkryss med större diameter än standard fotkryss monteras för ökad stabilitet.
- 4. Armstöd MINISWING V/L.** Armstöd som även fungerar som rygg- och magstöd. Hög- sänk- och vridbart. Kan även vridas 360 grader kring sin egen axel. Passar alla Support stolar förutom SAGA. Klädsel: Vinyl resp. Läder. Beställer du ny stol med Miniswing kan det innebära att ett fotkryss med större diameter än standard fotkryss monteras för ökad stabilitet.

		Art nr
Fasta - 1 par	fp	129 422
Relax 2D - 1 par	fp	129 423
SWING V	st	129 424
SWING L	st	129 425
MINISWING V	st	129 426
MINISWING L	st	129 427

Support Hjul

SUPPORT DESIGN



Support Smiles är en serie hjul för operatörsstolar. Finns i 6 olika varianter med fantasifulla figurer som tilltalar barn. Med 11 mm axeltapp mot stol passar de på många fabrikat. Obromsade, mjuka hjul för hårda golv.

		Art nr
Smiles Vit	st	129 431
Smiles Röd	st	129 432
Smiles Gul	st	129 433
Smiles Grön	st	129 434
Smiles Grå	st	129 435
Smiles Blå	st	129 436

Support Ryggstöd

SUPPORT DESIGN



Med tillvalen till Support operatörsstolar har du många alternativ för individuella anpassningar. Vissa av tillvalen leder även till andra förändringar av stolen och därför är merparten av alternativen nedan avsedda för beställning tillsammans med en ny stol. Skulle du vilja komplettera en stol du redan har, kontakta oss gärna så kollar vi gärna upp vilka möjligheter som finns.

- Ryggstöd MINI V.** Svankstöd för vila. Kan regleras i höjd och djup oberoende av sitsen. Passar alla Support sadelstolar utom Hybrid. Klädsel: Vinyl
- Ryggstöd Core+ V/L.** Svankstöd för att underlätta hållningen. Kan regleras i höjd och djup oberoende av sitsen. Passar alla Support sadelstolar utom Hybrid. Klädsel: Vinyl resp. Läder

		Art nr
Mini V – för sadelstol	st	129 437
Core+ V – för sadelstol	st	129 438
Core+ L – för sadelstol	st	129 439

Support Övrigt

SUPPORT DESIGN



- Fotring.** Justerbar i höjddled. Ger avlastning för dig som behöver en hög arbetsställning. Kan inte kombineras med fotaktivator.
- Fotaktivator.** Förenklar justering genom att höjden regleras med foten. Passar samtliga Support stolar och ingår som standard på Hybrid. Kan inte kombineras med fotring.

		Art nr
Fotring	st	129 420
Fotaktivator	st	129 421

XIOS Scan

DENTSPLY SIRONA

XIOS Scan är den enkla och okomplicerade övergången från analog till digital röntgen. Bildplatteteknologin öppnar upp nya möjligheter för användare som vill gå från film till digital bildhantering men bibehålla sitt invanda arbets sätt när det gäller själva bildtagningen. Efterarbetet förenklas och förbättras betydligt då scannern skickar den färdiga röntgenbilden direkt till vald dator. Mörkrum, framkallningsmaskin och kemikalier kan därmed förpassas till historien, vilket ger stora vinster både gällande tidsåtgång, utrymme och miljö.

Fördelarna med XIOS Scan:

- Enkel övergång till digital röntgen.
- Enkelt arbetsflöde.
- Hög bildkvalitet.
- Olika storlekar på bildplattor.
- Automatisk avkänning av bildplatta.
- Automatisk sidavkänning.
- Beröringsfri scanning.
- Kompakt format.
- Kompatibel med SIDEXIS XG (från V2.61) och SIDEXIS 4 (från V4.1.1).

Pixelstorlek: Valbar 23 eller 30 µm

Upplösning: Valbar 17 eller 22 lp/mm

Avläsningstid: ca 15 sek.

Läsbara bildplattestorlekar: 0, 1, 2 och 3

Mått (H x B x D): 286 x 163 x 363 mm

Vikt: 7,3 kg



		Art nr
XIOS Scan	st	116 950

XIOS Scan Transportbox

DENTSPLY SIRONA

Transportbox

Används för transport och lagring av emballerade bildplattor tills de används nästa gång. Passar XIOS Scan bildplattor.



		Art nr
Transportbox	st	116 951

TOP DENT

- Anatomisk form och exceptionellt stor bildvinkel gör det enkelt att med bibehållen patientkomfort nå svåråtkomliga områden.
- EasyTouch medger enkel och skakfri bildfrysning via beröringskänsligt område på kamerans ovsida.
- Snabb fokus för såväl porträtt som intraorala bilder via stort skärpedjup, senaste generationen LED-ljus och asfärisk lins borgar för distorsionsfri bild med korrekt geometri.
- Löstagbar modulkabel med USB-anslutning gör den enkel både att koppla in och att flytta mellan olika rum.

**Lättanvänd, praktisk
USB-kamera för exakta
intraorala bilder**



SOPRU 617
INTRAORALKAMERA

Cabin

LYSTA

Lysta Cabin. En serie mycket tunna och smidiga filmbetraktare för den moderna praktiken. Samtliga modeller har flimmerfritt ljus för bästa synergonomi. Ansluts till 230 V via medföljande adapter. P-modellen kan även köras på batteri.

Ytermått (BxHxD):

P: 192 x 115 x 13 mm

M: 350 x 280 x 15 mm

L: 400 x 340 x 18 mm

Bildyta:

P: 100 x 127 mm

M: 230 x 300 mm

L: 280 x 350 mm



		Art nr
Cabin P	st	116 261
Cabin M	st	116 262
Cabin L	st	116 264

Luna II

LYSTA

Lysta Luna II. Filmbetraktare med flimmerfritt ljus tack vare högfrekvensteknik. Ljuset ställs in steglöst via en potentiometer. Levereras inkl. beslag för olika alternativ av bords- och väggmontage.

Bildyta: 287 x 156 mm.



		Art nr
Luna II	st	116 260

Rinn med förstöringsglas

RINN

RINN. Filmbetraktare med flyttbart förstöringsglas, 2 x förstöring. Används väggmonterad, liggande eller stående med medföljande stativ.

Bildyta: 152 x 304 mm

Färg: Vit



		Art nr
Med förstöringsglas	st	116 267

Framkallare

Periomat Plus 1307

DÜRR

Periomat Plus 1307. Framkallningsapparat för alla storlekar av intraoral röntgenfilm. Med dagsljushuv, uppvärmning av kemi och filmtork. Färdig bild på bara 5 minuter. Möjlighet att ta ut endobilder efter ca 2,5 minuter.

Mått (H x B x D): 400 x 630 x 250 mm

Vikt: 11,2 kg



		Art nr
Periomat Plus 1307	st	116 210

Top Dent Sopro 617

TOP DENT

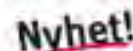

TOP DENT SOPRO 617 är en lättanvänd, praktisk USB-kamera för exakta, intraorala bilder.

- Anatomisk form och exceptionellt stor bildvinkel gör det enkelt att med bibehållen patientkomfort nå svåråtkomliga områden.
- EasyTouch medger enkel och skakfri bildfrysning via beröringskänsligt område på kamerans ovansida.
- Snabb fokus för såväl porträtt som intraorala bilder via stort skärpedjup, senaste generationen LED-ljus och asfärisk lins borgar för distortionsfri bild med korrekt geometri.
- Löstagbar modul kabel med USB-anslutning gör den enkel både att koppla in och att flytta mellan olika rum.
- Kameran kan användas med bildhanteringsprogram från flera olika tillverkare. Kontakta DAB Digital Support 08-506 505 55 så får du svar på om kameran passar i ert bildbehandlingsprogram, eller förslag på lämpligt alternativ.

Innehåll SORPO 617 med USB2-kit

- Kamerakabel 2,5 m
- Hållare
- Hygienskydd
- Dockningsstation USB 2
- Drivrutiner
- Installations- och bruksanvisning

Extra innehåll med M UB2-kit

- Integrerat bildminne
- Utgångar för video, S-video samt USB 2
- Videokabel 1,5 m
- S-videokabel 1,5 m
- USB-kabel 2 m
- Länkkabel 2,5 m

Kamerasensor: Högkänslig 1/4" CCD

Upplösning: PAL 752 x 582

Fokus: Automatiskt

Siktinkel: 80°

Anslutning: USB 2.0 High speed

Kabellängd: 2,5 m

Vikt handstycke: 55 g

		Art nr
TD SOPRO 617 med USB2 KIT	st	180 075
TD SOPRO 617 med M USB2 KIT	st	180 076

Soprocare

ACTEON

Nyhet!



SOPROCARE är en avancerad intraoral kamera för detektion av såväl karies som nya/äldre plackdepositioner och tandköttsinflammation. Kameran utgör både ett diagnos- och patientutbildningshjälpmedel för att påvisa behov av profylax och professionell behandling. Kamerans olika visualiseringslägen baseras på autofluorescens och kromatisk förstärkning.

SOPROCARE kan användas som kamera för allt från porträttbilder till intraorala makroförstorningar, ett verktyg för kompletta och snabba orala undersökningar.

Kliniska applikationer, 3 lägen för 3 behov:

- "PERIO" Mode: Visualiserar gammal/ny dental plack och gingivainflammation, även på ett tidigt stadium.
- "CARIO" Mode: Detekterar emalj-dentinkaries, fas 1 (code ICDAS II), på ett enkelt sätt.
- "DAYLIGHT" Mode: Med 4 förstöringslägen där Makroförstoring synliggör "osynliga" detaljer och möjliggör bevakning av hur mikrosprickor/förändringar utvecklas.

Ansluts till unit/dator via Dock USB2 KIT.

Innehåll SOPROCARE:

- 1 x SOPROCARE kamera
- 1 x Hållare
- 4 x SOPROTIP
- 10 Hygienskydd
- 1 x CD SOPRO bildhanteringsprogram (basversion) inkl. dokumentation
- 1 x Snabbguide SOPROCARE och SOPRO bildhanteringsprogram

Kamerasensor: Högkänslig 1/4" CCD

Upplösning: PAL 752 x 582

Definition: 470 linjer

Känslighet: 2 lux

Belysning 7 x LED (4 vita, 3 blå)

Fokus: Fyra lägen för Extra-oral, Intra-oral, Tooth, Macro

Applikationsläge: PERIO mode, CARIO mode och DAYLIGHT mode.

Bildorientering: Ej inverterad

Bildexponering: Via SoproTouch eller fotkontroll (tillval)

Vidvinkel: 70°

Kabellängd: 2.5m.

Mått hst L x B x D: 200 x 28 x 24 mm

Mått kamerahuvud B x D: 14.4 x 8 mm.

Vikt hst: : 78 g

		Art nr
SOPROCARE	st	180 077
Tillbehör		
TD SOPRO Dock USB2 KIT	st	180 073

VistaCam iX HD

DÜRR



VistaCam iX HD Den innovativa kameran med utbytbart huvud.

Patientkommunikation, kariesdiagnostik och dokumentation på högsta nivå. Kameran från Dürr Dental ger värdefull hjälp vid odontologiska behandlingar och ökar patienternas förståelse för dina behandlingsåtgärder. Med sin enastående HD-upplösning sätter VistaCam iX HD en ny standard här.

- Brillant HD-bildkvalitet även i videoläge
- Tack vare den steglösa autofokuseringen möjliggörs allt från Macro-bildtagningar till extraorala bildtagningar med Cam-huvudet
- Mjukvaruvärdering för detektion av karieslesioner och visning av plack genom fluorescensmetoden (utbytbart Proof-huvud)
- Diagnoshjälpedel vid approximalkaries - tack vare IR-teknik utan strålbeklastning (utbytbart Proxi-huvud)

Innehåll VistaCam iX HD

- 1 x VistaCam iX HD kamera
- 1 x Cam-huvud
- 1 x Proof-huvud (ej 120178)
- 1 x Proxi-huvud (ej 120178)
- 1 x Förvaringsbox f utbytbara huvuden
- 1 x Handstyckshållare
- 1 x Mjukvara (DBSWIN/ VistaSoft videomodul, VistaEasy/TWAIN och VistaConnect/TWAIN)
- 20 x Hygienskydd
- 10 x Spacer (ej 120178)

Kamerasensor: High performance CMOS-sensor

Upplösning: 1280 x 1024 pixlar

Fokus: Automatiskt (Cam)

Öppningsvinkel: 64°

Anslutning: USB 2.0 (USB 3.0 kompatibel)

Kabellängd: 2,5 m (kan förlängas till 19 m)

Vikt handstycke: 70 g

		Art nr
VistaCam iX HD - 3 huvuden	st	120177
VistaCam iX HD - 1 huvud	st	120178

Så tydligt har jag aldrig sett karies tidigare.

DÜRR DENTAL AG · Höpfigheimer Straße 17 · 74321 Bietigheim-Bissingen

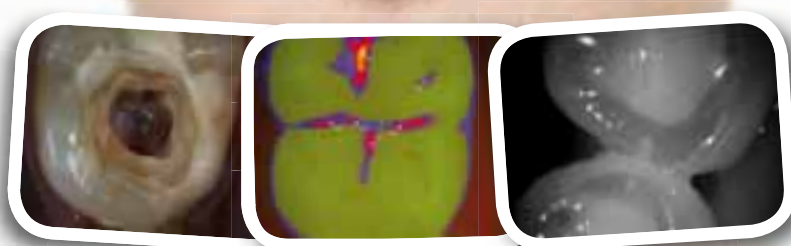

NY
iX HD



VistaCam iX HD är den första kameran i världen med utbytbara huvuden och full HD-upplösning. Tack vare autofokus intraoralt, extraoralt och i makroområdet får du fantastiskt tydliga bilder varje gång. Upptäck karies enklare än någonsin och skapa en bättre kommunikation med dina patienter. [Läs mer på www.duerrdental.com](http://www.duerrdental.com)

**DÜRR
DENTAL**
THE BEST, BY DESIGN

Heliodent Plus 2G

DENTSPLY SIRONA



Heliodent Plus 2G En kompakt, ultralätt och vertikalmonterad intraoralröntgen för filmbaserad och digital bildfångst. 2G har andra generationens armsystem med rektangulär profil, i samma design som återfinns i armsystemen hos unitfamiljerna INTEGO samt Sinius och Teneo tillverkade efter februari 2015.

- Högfrequensgenerator med valbar rörspänning som väljs beroende av vilka bildkvaliteter som prioriteras.
- Multifunktionspanel med färgdisplay.
- Intuitivt handhavande med enkla symboler.
- Nu även för unitmontage på unitfamiljerna INTEGO, Sinius och Teneo.
Vid eftermontage, kontakta din DAB-säljare.

Levereras inkl. manuell avtryckare samt strålningsbegränsare 2 x 3 cm och 3 x 4 cm.

Teknik: DC (likström), högfrequens

Rörspänning: 60/70 kV

Rörström: 7 mA

Totallängd: 1500, 1790 och 2040 mm

Monteringsalternativ: Vägg, unit

		Art nr
Vägg / M / 1500 mm	st	116 466
Vägg / L / 1790 mm	st	116 467
Vägg / XL / 2040 mm	st	116 468
Unit / 1790 mm	st	116 469

Heliodent Plus

DENTSPLY SIRONA



Heliodent Plus En kompakt, ultralätt och vertikalmonterad intraoralröntgen för filmbaserad och digital bildfångst.

- Högfrequensgenerator med valbar rörspänning som väljs beroende av vilka bildkvalitéer som prioriteras.
- Multifunktionspanel med färgdisplay.
- Intuitivt handhavande med enkla symboler.
- Robust, vibrationsfri arm och direkt exponering.

Levereras inkl manuell avtryckare samt strålningsbegränsare 2 x 3 cm och 3 x 4 cm.

Teknik: DC (likström), högfrequens

Rörspänning: 60/70 kV

Rörström: 7 mA

Totallängd: 1500, 1790 och 2040 mm

Monteringsalternativ: Vägg, unit, Tak (sep. modell)

		Art nr
Vägg / 1500 mm	st	116 470
Vägg / 1790 mm	st	116 471
Vägg / 2040 mm	st	116 472
Tak	st	116 478

Heliodent Plus/2G

DENTSPLY SIRONA

**Fyrkantkon**

Rektangulär röntgenkon med innermått 3 x 4 cm. Ger totallängd från fokus på minst 30 cm.

Avtryckare

Klassisk exponeringsavtryckare med spiralsladd och vägghållare. Kontrollpanelen på bilden ingår ej.

Remote Control

Exponeringsavtryckare för väggmontage. Levereras med 10 m kabel.

Remote timer

Trådbunden fjärrkontroll för väggmontage, med likadan panel som på tiduret för att styra samtliga inställningar + exponering. Levereras med 10 m kabel.

Mobilt stativ

Stabilt stativ på 4 hjul med broms för att enkelt kunna placera röntgenenheten där den behövs. Passar Heliodent Plus med kort arm, 116470.

Kabel unitmontage

För att koppla ihop röntgenenheten med tiduret. Passar Heliodent Plus (ej 2G) med kort arm, 116470.

		Art nr
Fyrkantskon	st	116 476
Avtryckare	st	116 473
Remote control	st	116 474
Remote timer	st	116 475
Mobilt stativ	st	116 479
Kabel unitmontage	st	116 477

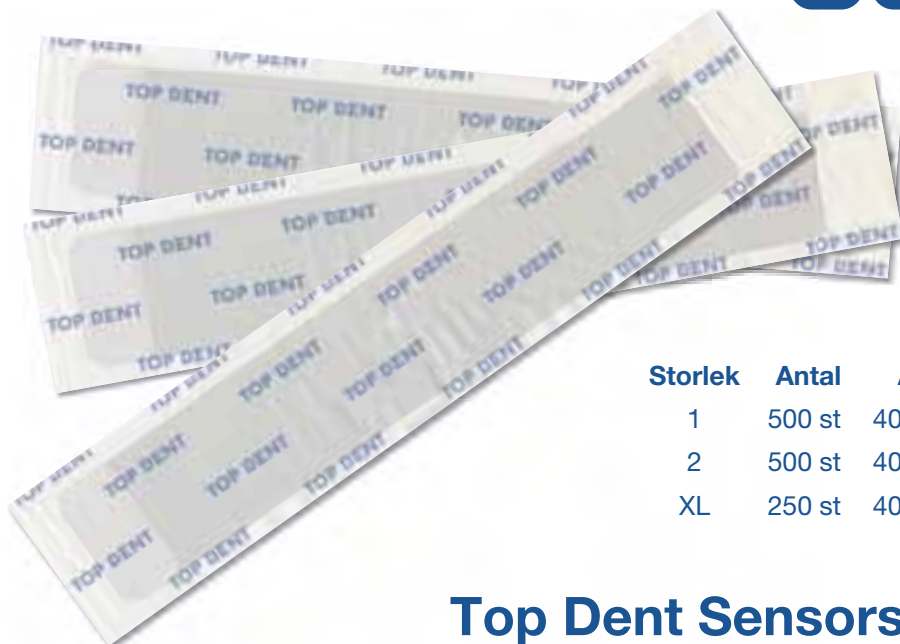
TOP DENT

Storlek	Antal	Art.nr
1	500 st	403 192
2	500 st	403 196
XL	250 st	403 193

Top Dent Sensorskydd
– Latexfritt sensorskydd i plast med pappersbaksida

DentalEye

DENTAL EYE

DentalEye är den marknadsledande programvaran för hantering av bilder i den moderna tandläkarpraktiken. Integreras utan problem med de flesta sensorer, bildplattesystem, intraorala kameror, digitala panoramasystem, digitala kameror, scanners och digitala videokällor. Är Du tandläkare med digitaliserad praktik? Då är DentalEye det kraftfulla verktyget Du har letat efter.

DentalEye hanterar och strukturerar arbetsflödet när Du arbetar med digital röntgen och intraorala kameror och integreras utan problem med Ditt journalprogram. DentalEye erbjuder världsledande kompatibilitet och enastående bildhanteringsverktyg för digital röntgen.



		Art nr
DentalEye 5 Användarlicens	st	910 506
DentalEye 10 Användarlicens	st	910 507

Sidexis

DENTSPLY SIRONA

SIDEXIS XG UPPGRADERING:

Uppgradering av Classic- eller XG-version tidigare än 2.0 till aktuell SIDEXIS XG-version.

Fordrar gällande licens för SIDEXIS Classic eller XG.

SIDEXIS 4 UPPGRADERING:

Uppgradering av en existerande SIDEXIS XG-version till aktuell SIDEXIS 4-version.

Fordrar gällande licens för SIDEXIS XG.

Observera att installationskraven för SIDEXIS 4 skiljer sig från de för SIDEXIS XG!

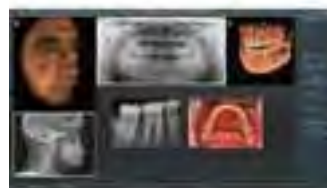

		Art nr
Sidexis XG Uppgradering	st	112 787
Sidexis 4 Uppgradering	st	112 799

Orthophos SL 2D

DENTSPLY SIRONA



Orthophos SL 2D tillhör den senaste generationen i den framgångsrika ORTHOPHOS-familjen. Den är baserad på en pålitlig plattform och erbjuder innovativa funktioner inom digital dental röntgen. Orthophos SL 2D kan utrustas med supportarm för CEPH (på höger eller vänster sida) och uppgraderas till 3D med volym upp till 10 x 11 cm.

- Sharp Layer-teknologi
- Direct Conversion Sensor (DCS).
- EasyPad ger dig ett enkelt handhavande tack vare tydligt strukturerade kontrollknappar och ikoner.
- EasyPad kan vridas och vinklas för enkel åtkomst oavsett användare.
- Exakt och enkel patientpositionering tack vare det patenterade occlusala bitblocket och färgbelysta höjdställningknappar.

Rörspänning: 60–90 kV

Rörström: 3–16 mA

2D-program PAN/CEPH: 21/5

Sensortyp 2D: CdTe-sensor med konverteringsteknologi

Pixelstorlek: 0,1 mm

Bitdjup: 16 bit

Höjd: 225 cm

Bredd: 104/196 cm

Djup: 137 cm

Vikt: 110/132 kg

		Art nr
2D	st	116 520

Orthophos XG 3D Ready/Ceph

DENTSPLY SIRONA



Orthophos XG 3D Ready/Ceph. Toppmodellen i XG 2D-familjen. Med eller utan cephalostat och möjlighet att kunna uppgraderas med 3D. Vid val av cephalostat kan man välja montering på höger eller vänster sida och dubbla sensorer (1 x pan & 1 x ceph). Levereras tilläggsutrustad med Remote Control. Motsvarande 3D-modeller hittar du under rubriken Panoramaröntgen 3D.

- Mycket hög bildkvalitet
- Omfattande programbibliotek
- Användarvänlig fullfärg touch-screen manöverpanel, typ Easypad med bl.a. förhandsgranskning av bild.
- Integrerad bildfångstmodul för enkel anslutning till nätverk.
- Levereras tilläggsutrustad med Remote Control.
- CSI-sensor och ASTRA-algoritm för skarpare kontrast och artefaktreducering vid 2D-panorama.
- Automatiserad patientpositionering med hjälp av ny bitpinne och teknik som känner av att patienten står rätt.
- Uppgraderingsbar till 3D

Rörspänning: 60–90 kV

Rörström: 3–16 mA

2D-program PAN/CEPH: 17/4

Sensortyp 2D: CCD, high-speed interface

Pixelstorlek: 27 µm

Bitdjup: 16 bit

Höjd: 225 cm

Bredd: 104/196 cm

Djup: 137 cm

Vikt: 99/132 kg

		Art nr
3D Ready	st	116 500
3D Ready Ceph	st	116 501

Orthophos XG 5/Ceph

DENTSPLY SIRONA



Orthophos XG 5 / Ceph Det idealiska valet för användare som behöver utökade diagnostiska möjligheter och/eller kunna göra ortodontiexponeringar. Levereras tilläggsutrustad med Remote Control.

- Bitewing, sinus och flerskiktsexponering ingår i standardprogrammen.
- Finns utan och med vänstermonterad Cephalostat.
- Mycket hög bildkvalitet.
- Användarvänlig manöverpanel, typ Multipad.
- Integrerad bildfångstmodul för enkel anslutning till nätverk.
- Csi-sensor och ASTRA-algoritm för skarpare kontrast och artefaktreducering vid 2D-panorama finns som tillval.

Program PAN/CEPH: 11/4

Sensortyp: CCD, high-speed interface

Pixelstorlek: 27 µm

Bitdjup: 16 bit

Höjd: 225 cm

Bredd: 104/196 cm

Djup: 137 cm

Vikt: 99/132 kg

		Art nr
5	st	116 411
5 Ceph	st	116 412

Orthophos XG 3

DENTSPLY SIRONA



Orthophos XG 3. Digital panoramaröntgen för basbehovet på de flesta kliniker. Innehåller de vanligaste programmen och levereras tillägsutrustad med Remote Control.

- Innehåller standard panorama, bitewing, konstant förstoring och ett speciellt TMJ-program.
- Mycket hög bildkvalitet
- Användarvänlig manöverpanel, typ Multipad.
- Integrerad bildfångstmodul för enkel anslutning till nätverk.
- Csi-sensor och ASTRA-algoritm för skarpare kontrast och artefaktreducering vid 2D-panorama finns som tillval.

Program: 8

Sensortyp: CCD, high-speed interface

Pixelstorlek: 27 μm

Bitdjup: 16 bit

Höjd: 225 cm

Bredd: 104 cm

Djup: 137 cm

Vikt: 99 kg

		Art nr
3	st	116 410

Orthophos SL 3D

DENTSPLY SIRONA



ORTHOPHOS SL 3D är ett 2D/3D hybridssystem som gör kliniken optimalt utrustad för ett stort urval av behandlingssituationer. Behöver du även ceph så finns det som tillval för montering på höger eller vänster sida. I kombination med SIDEKIS 4 mjukvara är Sirona 2D och hybrid 2D/3D röntgensystem den idealiska lösningen för framåtsträvande allmäntandläkare och specialister världen över.

- DCS-sensor och Sharp Layer-teknologi för optimal 2D-röntgen
- 3D alt. 1 med 8*8 cm max volym (idealiskt vid allmäntandvård och implantat), eller
- 3D alt. 2 med 11*10 cm max volym, vilket ökar det tillgängliga behandlingsspektret eftersom hela käken kan avbildas

Valbara volymer 8*8 och 11*10:

- 5 x 5,5 cm
- 8 x 5,5 cm
- 8 x 8 cm

Ytterligare volymer 11*10:

- 11 x 8 cm (underkäke)
- 11 x 7,5 cm (överkäke)
- 11 x 10 cm.

2D-program PAN/CEPH: 21/5**Sensortyp 2D:** CdTe-sensor med konverteringsteknologi**Pixelstorlek, 2D:** 0,1 mm**Sensortyp 3D:** Digital ytdetektor med a-Si-teknologi (amorft kisel)**Pixelstorlek, 3D:** 0,12 mm**Sensortyp CEPH:** Digital radsensor med CCD-teknik**Pixelstorlek, CEPH:** 0,027 mm**Bitdjup:** 16 bit**Rörspänning:** 60–90 kV**Rörström:** 3–16 mA**Höjd:** 225 cm**Bredd:** 104/196 cm**Djup:** 137 cm**Vikt:** 110/132 kg

		Art nr
3D 8*8 DCS	st	116 521
3D 11*10 DCS		116 522

Orthophos XG 3D/Ceph

DENTSPLY SIRONA



Orthophos XG 3D / Ceph. Digital panoramaröntgen med 3D och med eller utan ceph. Idealisk vid implantat-, endodonti- och kirurgibehandlingar och ett perfekt komplement till CEREC. En 3D-volym på hela 8 x 8 cm på en exponering täcker in hela käken och eliminerar behovet av kompromisslösningar såsom stitching eller multipla bilder. Säkerställer därmed bästa diagnostiska kvalitet. Levereras tilläggsutrustad med Remote Control och XG 3D Implant Dongle.

- Csi-sensor och ASTRA-algoritm för skarpare kontrast och artefaktreducering vid 2D-panorama.
- Automatiserad patientpositionering, med hjälp av ny bitpinne och teknik som känner av att patienten står rätt.
- HD-kvalitet. HD-valet ger den större volymen ännu finare rekonstruerad bildkvalitet med 2,5 gånger fler enskilda projektioner. Den minsta volymen får dessutom en voxelupplösning på 100 µm.

2D-program: 11–25

Sensortyp 2D: CCD, high-speed interface

Pixelstorlek: 27 µm

Bitdjup: 16 bit

3D-vyer: 9

Sensortyp 3D: Flat panel

Voxelstorlek: 0,16 mm resp 0,1 mm

Volym/upplösning: 8 x 8 cm/160 µm, 8 x 5,5 cm/160 µm, 5 x 5,5 cm/100 µm

Scanningstid / Exponeringstid: 14 s / 2–5 s

Rörspänning: 60–90 kV

Rörström: 3–16 mA

Höjd: 225–228 cm

Bredd: 104–196 cm

Djup: 137 cm

Vikt: 116/136 kg

		Art nr
3D	st	116 502
3D Ceph	st	116 503

Orthophos SL

DENTSPLY SIRONA



Remote Control SL Trådbunden fjärrkontroll för väggmontage. Med exponeringsfunktion och visning av exponeringsparametrar. Levereras med 15 m kabel.

Golvplatta Komplement om röntgenenheten inte kan fixeras på normalt sätt i golv och vägg.

RCU 2D/3D Separat, specialanpassad dator enbart för bildrekonstruktion.

Ceph-kit V Komplet ceph-arm för montering på vänster sida.

Ceph-kit H Komplet ceph-arm för montering på höger sida.

2D Garanti 5 år Förlänger garantin från 1 till 5 år för 2D röntgengenerator och sensorer. Gäller vid köp av ny Orthophos SL.

3D Garanti 5 år Förlänger garantin från 1 till 5 år för 3D röntgengenerator och sensorer. Gäller vid köp av ny Orthophos SL.

		Art nr
Remote Control SL	st	116 523
Golvplatta	st	116 524
RCU 2D/3D	st	116 525
Ceph-kit V	st	116 526
Ceph-kit H	st	116 527
2D Garanti 5 år	st	116 528
3D Garanti 5 år	st	116 529

Orthophos XG 3D

DENTSPLY SIRONA



Remote Control XG rådbunden fjärrkontroll för väggmontage. Med exponeringsfunktion och visning av exponeringsparametrar. Levereras med 15 m kabel.

3D Implant dongle USB-nyckel för aktivering av GALILEOS Implant 3D mjukvara för implantatplanering.

Sensor Pan/Ceph Extra standard kombinationssensor för panorama och ceph.

2D Garanti 5 år Förlänger garantin från 1 till 5 år för 2D röntgengenerator och sensorer. Gäller vid köp av ny Orthophos XG.

3D Garanti 5 år Förlänger garantin från 1 till 5 år för 3D röntgengenerator och sensorer. Gäller vid köp av ny Orthophos XG.

		Art nr
Remote Control XG	st	116 445
3D Implant dongle	st	116 504
Sensor Pan/Ceph	st	116 505
2D Garanti 5 år	st	116 506
3D Garanti 5 år	st	116 507

Orthophos XG 3D Ready

DENTSPLY SIRONA



Remote Control XG Trådbunden fjärrkontroll för väggmontage. Med exponeringsfunktion och visning av exponeringsparametrar. Levereras med 15 m kabel.

Csl Pan resp. Pan/Ceph Extra Csl/ASTRA sensor för panorama alternativt kombinationssensor för panorama och ceph (om ceph är monterad).

2D Garanti 5 år Förlänger garantin från 1 till 5 år för 2D röntgengenerator och sensorer. Gäller vid köp av ny Orthophos XG.

XG 3D Ready Upgrade Uppgraderings-kit för att uppdatera XG 3D Ready med 3D-funktioner. Conebeam-teknologi med flat panel sensor.

Kitet består av::

- 1 x SIDEXIS XG
- 1 x GALAXIS
- 1 x Galileos Implant
- 1 x Rekonstruktionsmjukvara
- 1 x Implant Dongle XG 3D
- 1 x RCU XG 3D
- 1 x CSI-sensor med ASTRA
- 1 x Röntgenhuvud (beroende av befintlig version).

		Art nr
Remote Control XG	st	116 445
Csl/ASTRA PAN extra	st	116 513
Csl/ASTRA PAN/CEPH extra	st	116 514
2D Garanti 5 år	st	116 506
3D Ready Upgrade	st	116 508

LÄTT.
RÄTT.
SMART.

~ Sedan 1903 ~



Validering

» **Vi hjälper dig att uppfylla kraven!**

Kontrollerar du dina röntgenapparater årligen?

» **Boka mätning redan idag!**

Vi validerar enligt Svenska Strålsäkerhetsmyndigheten direktiv

Orthophos XG 5

DENTSPLY SIRONA



Remote Control XG Trådbunden fjärrkontroll för väggmontage. Med exponeringsfunktion och visning av exponeringsparametrar. Levereras med 15 m kabel.

2D Garanti 5 år Förlänger garantin från 1 till 5 år för 2D röntgengenerator och sensorer. Gäller vid köp av ny Orthophos XG.

CsI/ASTRA PAN uppgradering Tillägg för CsI panoramasensor med ASTRA-algoritm för skarpare kontrast och artefaktreducering, istället för standard panoramasensor. Gäller vid köp av ny Orthophos XG.

CsI/ASTRA PAN/CEPH uppgradering Tillägg för CsI kombinationssensor med ASTRA-algoritm för skarpare kontrast och artefaktreducering för panorama och ceph, istället för standard kombinationssensor. Gäller vid köp av ny Orthophos XG.

CsI/ASTRA PAN extra Extra CsI panoramasensor med ASTRA-algoritm för skarpare kontrast och artefaktreducering, istället för standard panoramasensor. Gäller vid köp av ny Orthophos XG.

CsI/ASTRA PAN/CEPH extra Extra CsI kombinationssensor med ASTRA-algoritm för skarpare kontrast och artefaktreducering för panorama och ceph, istället för standard kombinationssensor. Gäller vid köp av ny Orthophos XG.

Sensor PAN extra Extra standard panoramasensor. Gäller vid köp av ny Orthophos XG.

Standard PAN/CEPH extra Extra standard kombinationssensor. Gäller vid köp av ny Orthophos XG.

		Art nr
Remote Control XG	st	116 445
2D Garanti 5 år	st	116 506
CsI/ASTRA PAN uppgradering	st	116 511
CsI/ASTRA PAN/CEPH uppgradering	st	116 512
CsI/ASTRA PAN extra	st	116 513
CsI/ASTRA PAN/CEPH extra	st	116 514
Standard PAN extra	st	116 405
Standard PAN/CEPH extra	st	116 505

Orthophos XG Plus

DENTSPLY SIRONA

Remote Control XG

Trådbunden fjärrkontroll för väggmontage. Med exponeringsfunktion och visning av exponeringsparametrar. Levereras med 15 m kabel.

		Art nr
Remote Control XG	st	116 445



Orthophos XG 3

DENTSPLY SIRONA



116 445



116 506



116 511, 116 405

Remote Control XG Trådbunden fjärrkontroll för väggmontage. Med exponeringsfunktion och visning av exponeringsparametrar. Levereras med 15 m kabel.

2D Garanti 5 år Förlänger garantin från 1 till 5 år för 2D röntgengenerator och sensorer. Gäller vid köp av ny Orthophos XG.

CsI/ASTRA PAN uppgradering Tillägg för CsI panoramasensor med ASTRA-algoritm för skarpare kontrast och artefaktreducering, istället för standard panoramasensor. Gäller vid köp av ny Orthophos XG.

Standard PAN extra Extra standard sensor för panorama.

		Art nr
Remote Control XG	st	116 445
2D Garanti 5 år	st	116 506
CsI/ASTRA PAN uppgradering	st	116 511
Standard PAN extra	st	116 405

Förvaring

KAPPLER

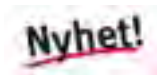

Kappler Röntgenkabinett är ett extremt tunt utdragbart kabinett som utgör det perfekta komplementet till Sirona panoramaröntgen (från 2004 och framåt). Med ett djup på bara 90 mm rymmer det förbrukningsartiklar och tillbehör på ett ekonomiskt och elegant sätt.

		Art nr
Röntgenkabinett	st	116 530



XIOS XG Supreme

DENTSPLY SIRONA



XIOS XG Supreme. Sironas flexibla toppmodell. Tack vare sofistikerad teknik ger sensorerna bilder med anmärkningsvärt hög upplösning, lågt brus och skarp kontrast.

Kiten levereras inkl. USB- alt. WiFi-enhet, språkenhet, Sidexis XG bildbehandlingsprogram samt övriga tillbehör för att komma igång.

- Två utföranden: USB och WiFi.
- Tre storlekar: 0, 1 och 2.
- Enkelt utbytbar sensor-kabel.
- Dynamiskt skärpefilter med fyra programmerbara knappar för snabbare diagnos.
- 5 års garanti!

Teknik: CMOS-APS (Active Pixel Sensor)

Ytermått mm: #0: 23,6 x 32 x 7,5 , #1: 25,4 x 38,3 x 7,5 , #2: 31,2 x 43,0 x 7,5

Aktiv yta mm: #0: 18,0 x 24,0 , #1: 20,0 x 30,0 , #2: 25,6 x 36,0

Pixelstorlek: 15 µm

Teoretisk upplösning: 33,3 lp/mm

Uppmätt upplösning: 28,0 lp/mm

Anslutning: USB 2.0 alt. WiFi IEEE 802.11 b/g

Kabellängd std: USB: 1,8 m alt. WiFi: 0,45 m

		Art nr
USB KIT #1	st	116 570
USB KIT #2	st	116 571
USB KIT #1&2	st	116 572
WIFI KIT #1	st	116 573
WIFI KIT #2	st	116 574
WIFI KIT #1&2	st	116 575
USB Sensor #0	st	116 576
USB Sensor #1	st	116 577
USB Sensor #2	st	116 578
WIFI Sensor #0	st	116 579
WIFI Sensor #1	st	116 580
WIFI Sensor #2	st	116 581

XIOS XG Select

DENTSPLY SIRONA



XIOS XG Select Sironas flexibla och kostnadseffektiva standardsensor. Hög upplösning och modulsystem som du kan skraddarsy för dagens behov och uppgradera imorgon.

Kiten levereras inkl. USB- alt. WiFi-enhet, språkenhet, Sidexis XG bildbehandlingsprogram samt övriga tillbehör för att komma igång.

- Två utföranden: USB och WiFi.
- Tre storlekar: 0, 1 och 2.
- Enkelt utbytbar sensorkabel.
- Uppgraderingsbart från USB till WiFi, med samma sensorer!
- 5 års garanti!

Teknik: CMOS-APS (Active Pixel Sensor)

Yttermått mm: #0: 23,5 x 32,0 x 6,3 , #1: 24,8 x 38,4 x 6,7 , #2: 31,2 x 43,9 x 6,3

Aktiv yta mm: #0: 18,0 x 24,0 , #1: 20,0 x 30,0 , #2: 25,6 x 36,0

Pixelstorlek: 15 µm

Teoretisk upplösning: 16,7 lp/mm

Uppmätt upplösning: 16,0 lp/mm

Anslutning: USB 2.0 alt. WiFi IEEE 802.11 b/g

Kabellängd std: USB: 1,8 m alt. WiFi: 0,45 m

		Art nr
USB KIT #1	st	116 550
USB KIT #2	st	116 551
USB KIT #1&2	st	116 552
WiFi KIT #1	st	116 553
WiFi KIT #2	st	116 554
WiFi KIT #1&2	st	116 555
USB Sensor #0	st	116 556
USB Sensor #1	st	116 557
USB Sensor #2	st	116 558
WiFi Sensor #0	st	116 559
WiFi Sensor #1	st	116 560
WiFi Sensor #2	st	116 561

XIOS XG

DENTSPLY SIRONA

**USB-enhet, bestående av:**

- 1 x USB-enhet
- 1 x USB-kabel (2 m)
- 1 x Hållare för väggmontering av USB-enhet.

USB Sensorkabel

Är din kabel trasig, för kort eller för lång kan du enkelt byta ut den själv. Endast för sensorer som ansluts till USB-enhet.

Längd: 90, 180 resp. 270 cm

USB-kabel A/B

USB kabel avstörd med ferritfilter. För anslutning mellan dator och USB-enhet. Längd: 200 cm.

WiFi-enhet, bestående av:

- 1 x WiFi-enhet
- 1 x Clips för WiFi-enhet
- 1 x WiFi dockningsstation
- 1 x USB-kabel (2 m)
- 1 x Hållare för väggmontering av dockningsstation
- 1 x Nätaggregat dockningsstation

WiFi Sensorkabel

Är din kabel trasig, för kort eller för lång kan du enkelt byta ut den själv. Endast för sensorer som ansluts till WiFi-enhet.

Längd: 45, 90, 180 resp. 270 cm

Vägghållare sensor

Praktisk hållare för alla storlekar av XIOS XG Supreme och Select sensorer. Gör så du alltid kan ha sensorn skyddad och nära till hands när den behövs, utan att vara i vägen för något annat.

		Art nr
USB-enhet	st	116 590
USB Sensorkabel / 90 cm	st	116 595
USB Sensorkabel / 180 cm	st	116 596
USB Sensorkabel / 270 cm	st	116 597
USB-kabel A/B	st	116 603
WiFi-enhet	st	116 591
WiFi Sensorkabel / 45 cm	st	116 598
WiFi Sensorkabel / 90 cm	st	116 599
WiFi Sensorkabel / 180 cm	st	116 600
WiFi Sensorkabel / 270 cm	st	116 601
Vägghållare sensor	st	116 602

Scaler

31

Air-Flow Master Piezon

EMS

AIR-FLOW Master PIEZON®. Den ultimata kombinationsenheten för profylax med tre funktioner i en och samma maskin; Scaler, Supragingival pulverbläster och Subgingival pulverbläster. Två instrumentplatser så scaler och en bläster kan vara anslutna samtidigt. Enheten ansluts till el, luft och vatten.

- PIEZONLED NO PAIN scaler
- NO PAIN-elektronik för maximalt skydd av tandköttet och yttersta komfort för patienten.
- AIR-FLOW för subgingival behandling
- PERIO -FLOW för supragingival behandling
- Enkel och överskådlig inställning av vätskeflöde och maxeffekt för scalern.

Innehåll:

- Bordsenhet
- PIEZONLED handstycke
- AIR-FLOW® handstycke
- PERIO FLOW® handstycke
- Handstyckskabel scaler
- Handstyckskabel bläster
- Handstyckshållare x 2
- Nätkabel
- Slang för vattenanslutning
- Slang för tryckluftanslutning
- Fotkontroll
- Vätskebehållare
- Pulverbehållare x 2
- Scalerspetsar inkl. spetsväxlare och förvaringsbox
- Div. tillbehör, förbrukning och dokumentation



		Art nr
AIR-FLOW Master Piezon	st	106 450

Piezon 150 / 150 LED /250 LED.

EMS



PIEZON® 150 / 150 LED /250 LED. En mycket effektiv piezo-scaler med absolut linjär spetsrörelse. Permanent feedback-kontroll och effektjustering i realtid för maximal säkerhet och effektivitet. Multifunktionell – klarar allt från scaling och perio till endo och restauration. Autoklarverbart handstycke – i förekommande fall med LED – som även kan köras i DAC.

PIEZON 150 Komplet med original Piezon® handstycke, handstyckskabel, 360° fotkontroll, tre spetsar (A, P & PS) inkl. CombiTorque momentnycklar och 2 externa vattenfilter. Utan ljus. Ansluts till el och vatten.

Mått (H x B x D): 92 x 168 x 144 mm

Vikt: ca 0,6 kg

PIEZON 150 LED Komplet med original Piezon® LED handstycke, handstyckskabel, 360° fotkontroll, tre spetsar (A, P & PS) inkl. CombiTorque momentnycklar och 2 externa vattenfilter. Med ljus. Ansluts till el & vatten.

Mått (H x B x D): 92 x 168 x 144 mm

Vikt: ca 0,6 kg

PIEZON 250 LED Komplet med original Piezon® LED handstycke, handstyckskabel, vätskebehållare 350 ml, 2 peristaltiska pumpar, 360° fotkontroll, tre spetsar (A, P & PS) inkl CombiTorque momentnycklar. Med ljus, Ansluts till el.

Mått (H x B x D): 92 x 150 x 215 mm

Vikt: ca 1,0 kg

		Art nr
150	st	106 452
150 LED	st	106 453
250 LED	st	106 454

Piezon No Pain Led

EMS

Piezon NO PAIN LED En inbyggnadsscaler med LED och den senaste tekniken NO PAIN. Elektroniken tolkar spetsens rörelse och belastning och anpassar effekten därefter. Detta gör att obehaget för patienten minskas ytterligare även i jämförelse med standard Piezon-teknik. Handstycket är autoklaverbart och kan delas för optimal rengöring. Kan även köras i DAC med korrekt adapter.



Piezon Standard utan ljus Klassisk elscaler för inbyggnad med standard Piezon teknik. Handstycket ej delbart och utan ljus. Kan köras i autoklav samt med korrekt adapter även i DAC.

Innehåll:

- Handstycke
- Handstycks kabel
- Anslutningskabel
- Styrenhet
- 3 st spetsar inkl spetsnycklar
- Steribox

		Art nr
NO PAIN LED	st	106 462
Standard utan ljus	st	106 460

Scaler Tillbehör

DAC-adaptrar

DENTSPLY SIRONA



Att komplettera din DAC med adapter för dina scalerhandstycken och spetsar är ett enkelt sätt höja hygieninivån och därmed öka tryggheten för dig, din personal och dina patienter.

För EMS scalerhandstycken Passar på DAC standardmagasin.

121349 För scaler utan ljus.

121359 För scaler med ljus.

För Sirona scalerhandstycken Passar på DAC FLEX-magasin.

121362 För SIROSONIC TL

121363 För SIROSONIC / L

För scalerspetsar. Passar på DAC FLEX magasin.

Max 3 st per magasin. Monteras varannan spetsadapter, varannan annan adapter.

121364 För Sirona scalerspetsar.

121367 För Satelec scalerspetsar.

121368 För EMS scalerspetsar.

		Art nr
DAC Adapter EMS Piezon handstycke utan ljus	st	121 349
DAC Adapter EMS Piezon LED handstycke med ljus	st	121 359
DAC Flex Adapter SIROSONIC TL handstycke	st	121 362
DAC Flex Adapter SIROSONIC / L handstycke	st	121 363
DAC Flex Adapter Sirona scalerspets	st	121 364
DAC Flex Adapter Satelec scalerspets	st	121 367
DAC Flex Adapter EMS scalerspets	st	121 368

EMS Handstycken

EMS



Med ett extra EMS PIEZON scalerhandstycke klarar du både hygienrutiner och problem om ett av dem skulle gå sönder.

1. **EN-061** NO PAIN, utan ljus. Blå ring.
2. **EN-060** NO PAIN, med LED-ljus. Röd ring.
3. **EN-041** Standard, utan ljus. Svart ring.

		Art nr
EN-061 / NO PAIN, utan ljus	st	109 780
EN-060 / NO PAIN, med LED-ljus	st	109 791
EN-041 / Utan ljus	st	109 788

Sirosonic Handstycken

DENTSPLY SIRONA



Med ett extra Sirona scalerhandstycke klarar du både hygienrutiner och problem om ett av dem skulle gå sönder.

- 109847 SIROSONIC TL** För Teneo och Sinius behandlingenheter.
- 109800 SIROSONIC L** För C, C+ och Intego/Intego Pro behandlingenheter.
- 107450 PERIOSONIC** För PerioScan Scaler, bordsmodell.
- 109813 SPRAYADAPTER L** För extern tillförsel av vätska. Placeras mellan handstycket och instrumentslangen. För SIROSON C8/L och SIROSONIC/L scalerhandstycken. Ej SIROSONIC TL.
- 109834 SPRAYADAPTER TL**
För extern tillförsel av vätska. Placeras mellan handstycket och instrumentslangen. För SIROSONIC TL och PerioSonic.

		Art nr
SIROSONIC TL	st	109 847
SIROSONIC L	st	109 800
PERIOSONIC	st	107 450
Sprayadapter SIROSONIC L	st	109 813
Sprayadapter SIROSONIC TL	st	109 834

Snabbkoppling

32

Multiflex

KAVO

KaVo MULTiflex LUX 465 LRN / 465 LED. Snabbkoppling för turbinvinkelstycken och andra luftdrivna instrument med eller utan ljus och med KaVo MULTiflex-anslutning. Lätt utbyttbar ljuskälla. Med reglage för justering av sprayvattenmängd samt backventil för att förhindra återsug.

Endast modellbeteckning och typ av ljuskälla skiljer de två modellerna åt.

465 LED

Med LED och sprayvattenreglage.

465 LRN

Med halogenlampa och sprayvattenreglage.



		Art nr
MULTiflex 465 LED	st	104 256
MULTiflex LUX 465 LRN	st	104 250

R / R Led

DENTSPLY SIRONA

Dentsply Sirona R / R LED. Snabbkoppling för turbinvinkelstycken och andra luftdrivna instrument med eller utan ljus och med Dentsply Sirona-anslutning. Lätt utbyttbar ljuskälla. Med reglage för justering av sprayvattenmängd samt backventil för att förhindra återsug.

Endast modellbeteckning och typ av ljuskälla skiljer de två modellerna åt.

R LED

Med LED och sprayvattenreglage.

R

Med halogenlampa och sprayvattenreglage.



		Art nr
R LED	st	179 041
R	st	179 040

RotoQuick

W&H

W&H RotoQuick RQ-04/-24/-34. Snabbkopplingar för turbinvinkelstycken och andra luftdrivna instrument med eller utan ljus och med W&H Roto Quick anslutning. Ny förbättrad låsmekanism.

Sprayvattenkanalen är försedd med backventil för att förhindra återsug.

Modell väljer du utifrån behov av ljus och sprayvattenreglage.

RQ-04

Utan ljus.

RQ-24

Med ljus.

RQ-34

Med ljus och sprayvattenreglage.



		Art nr
RQ-04	st	177 626
RQ-24	st	177 627
RQ-34	st	177 628

Sterilrum

33

Quadro Avanti

GETINGE

Quadro Avanti baseras på banbrytande idéer och teknik, med framför allt den superelliptiska kammaren som kombinerar den upplevda rymligheten hos en rund kammare med kapaciteten hos en kvadratisk kammare. Trots ökad produktivitet har både yttermått och vikt kunnat minskas i jämförelse med K-serien.

- Marknadens mest produktiva bordsautoklav!
- En normal B-process med last på ca 2,5 kg tar inte mer än 24 minuter inklusive torkning.
- Integrerade och extremt lättåtkomliga vattentankar, med rejäl avgränsning mellan rent och orent, samt nivåkontroll och vattenkvalitetssensor.
- Avtappning från fram- alt. baksida.
- Envägs vattensystem med möjlighet till direktanslutning (tillval).
- Processlagring via USB, printer eller via LAN/ethernet till lokal dator (tillval).
- Kan anslutas till etikettskrivare för optimal spårbarhet (tillval).
- Kort uppvärmningstid, energisparfunktion och lägre vikt ger lägre energiförbrukning och därmed minimerad miljöbelastning.
- Möjlighet att frisläppa process och last direkt från autoklaven.
- 8,5" stor färgtouchskärm med 5 olika vyer där du bl.a. kan visa autoklavprocessen med kurvor för tryck och temperatur.

Typ: B-autoklav (enl. SS-EN 13060)

Kammarvolym: 18 l = 5 brickor med lock alt. 8 brickor utan lock

Programtider: Från ca 15 min.

Kapacitet: 16 brickor utan lock / tim (Standard B-program 24 min)

Ytermått (H x B x D): 475 x 455 x 570 mm

Vikt ca: 53 kg

Garanti: 1 år



		Art nr
Quadro Avanti	st	121 247

K3+

GETINGE

K3+ RFR / VIT. En kompakt autoklav med hög produktionskapacitet tack vare rektangulär kammare och effektiv teknik. Den minsta modellen i K-familjen med perfekt kapacitet för den lilla kliniken.

- Tilltalande design med ytterkåpa i rostfritt eller vitlack.
- Integrerad tank för cirkulerande vattensystem.
- Kan kompletteras för fast anslutning till vatten och avlopp.
- Nu även 15-minuters snabbprogram för upp till 10 st. förpackade hand- och vinkelstycken.

Typ: B-autoklav (enl. SS-EN 13060)

Kammarvolym: 10 l = 3 brickor med lock alt. 6 brickor utan lock

Programtider: Från ca. 9 min

Kapacitet: 12 brickor utan lock / tim (Std. B-program 25 min)

Ytermått (H x B x D): 445 x 526 x 570 mm

Vikt: 76 kg

Garanti allmän: 2 år

Materialgaranti: Vakuumpump: 5 år, Värmeelement: 10 år, Kammare: 10 år



		Art nr
K3+ RFR	st	121 240
K3+ VIT	st	121 241

K5+

GETINGE

K5+ RFR / VIT. En kompakt autoklav med hög produktionskapacitet tack vare rektangulär kammare och effektiv teknik. Mellanmodellen i K-familjen med perfekt kapacitet för den lite större kliniken.

- Tilltalande design med ytterkåpa i rostfritt eller vitlack.
- Integrerad tank för cirkulerande vattensystem.
- Kan kompletteras för fast anslutning till vatten och avlopp.
- Nu även 15-minuters snabbprogram för upp till 10 st. förpackade hand- och vinkelstycken.

Typ: B-autoklav (enl. SS-EN 13060)

Kammarvolym: 15 l = 5 brickor med lock alt. 10 brickor utan lock

Programtider: Från ca. 9 min

Kapacitet: 20 brickor utan lock / tim (Standard B-program 25 min)

Ytermått (H x B x D): 445 x 526 x 570 mm

Vikt: 81 kg

Garanti allmän: 2 år

Materialgaranti: Vakuumpump: 5 år, Värmeelement: 10 år, Kammare: 10 år



		Art nr
K5+ RFR	st	121 242
K5+ VIT	st	121 243

Getinge
Complete Solutions

GETINGE GROUP



Kompletta **sterilrumslösningar** från Getinge

- Autoklaver
- Diskdesinfektorer
- Foliesvetsar

Se filmen!



www.getinge.com

K7+

GETINGE

K7+ RFR / VIT. En kompakt autoklav med hög produktionskapacitet tack vare rektangulär kammare och effektiv teknik. Den största modellen i K-familjen med perfekt kapacitet för den större kliniken.

- Djupare kammare än K5+ ger utrymme för längre instrument och brickor eller en extra omgång brickor i halvformat.
- Tilltalande design med ytterkåpa i rostfritt eller vitlack.
- Integrerad tank för cirkulerande vattensystem.
- Kan kompletteras för fast anslutning till vatten och avlopp.
- Nu även 15-minuters snabbprogram för upp till 10 st. förpackade hand- och vinkelstycken.



Typ: B-autoklav (enl. SS-EN 13060)

Kammarvolym: 20 l = 5 x 1/1 + 5 x 1/2-brickor med lock
alt. 10 x 1/1 + 10 x 1/2-brickor utan lock

Programtider: Från ca 9 min

Kapacitet: 20 x 1/1 + 20 x 1/2-brickor utan lock / tim. (Std. B-program 25 min)

Ytermått (H x B x D): 445 x 526 x 570 mm

Vikt: 86 kg

Garanti allmän: 2 år

Materialgaranti: Vakuumpump: 5 år, Värmeelement: 10 år, Kammare: 10 år

		Art nr
K7+ RFR	st	121 244
K7+ VIT	st	121 245

HS33 Avanti

GETINGE

HS33 Avanti Getinge HS33 Avanti har den snabbaste sterilisationsprocessen på marknaden och har hög lastkapacitet, vilket garanterar överlägsen produktionseffektivitet. En förinställd "standardprocess" med fyra förvakuumpulser, 4 minuters sterilisation och eftervakuum för torkning tar mindre än 30 minuter totalt. En perfekt autoklav för riktigt stora kliniker.

- Korta processtider gör att instrumenten håller längre.
- 8,5-tums färgpekskärm för optimal, användarvänlig styrning.
- Intuitivt och användarvänligt gränssnitt.
- Inbyggd skrivare med oberoende tryck- och temperatursensorer.
- Skrivaren kan bytas ut mot en USB-lagringsenhet (tillval).
- Kan anslutas till T-DOC.

Kammarvolym: 63 l = 18 brickor med lock

Programtider: Från ca 14 min

Kapacitet: 36 brickor med lock / tim (Std. B-program 30 min)

Ytermått (H x B x D): 1575 x 595 x 880 mm

Vikt: 300 kg

Garanti allmän: 2 år

Materialgaranti: Vakuumpump: 5 år, Värmeelement: 10 år, Kammare: 10 år



		Art nr
HS33 Avanti Manuell dörr	st	121 177
HS33 Avanti Automatisk dörr	st	121 178

**LÄTT.
RÄTT.
SMART.**

~ Sedan 1903 ~

Du kommer väl ihåg att byta filter

Filtren ska bytas ut minst 1 gång/år eller vid vattenlarm



Nitradem utbytesfilter

Art.nr 121 354

dab

Vewamed Vattenfilter

GETINGE

VEWAMED Vattenfilter. Kompletta kit för att ansluta Getinge bänkaulkaver i Quadro och K-serien resp. HS-33 golvautoklav till det fasta vattennätet och få ut rent och avjoniserat vatten. För HS33 renas vattnet bl.a. med hjälp av omvänd osmos och hela filtersystemet byggs in i autoklaven. En integrerad vattenkvalitetssensor håller koll och meddelar om filtren börjar bli mättade och konduktivitetnivån nått inställt gränsvärde.

Filtren ska bytas ut minst 1 gång/år eller vid vattenlarm och säljs som refill i kompletta satser.



		Art nr
VEWAMED D13G Quadro	st	121 277
VEWAMED D13G K-serie	st	121 278
VEWAMED C50EP HS-33 Omvänd osmos	st	121 169

Bricka perforerad

GETINGE



Aluminiumbrickorna är lämpliga för styckpackade instrument.

Den rostfria, perforerade brickan med hjul kan användas till HS33 trådkorgar alt. insats utan hyllplan.

Ytterligare brickor m.m. hittar du i Förbrukningskatalogen kapitel "Brickor & tillbehör".

		Art nr
För K7 i Aluminium / 425 x 189 x 15 mm	st	121 179
För HS33 i Aluminium / 603 x 308 x 15 mm	st	121 166
För HS33 i Rostfritt, på hjul / 600 x 310 x 35 mm	st	121 158

Brickhandtag

GETINGE

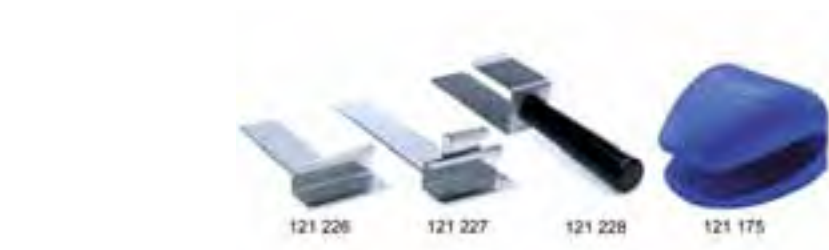

Underlättar hantering av tunga och varma brickor, korgar och kassetter.

		Art nr
För aluminium- och LK brickor	st	121 226
För alu-bricka och instrumentgaller / höjd 38 mm	st	121 227
För dentalkassett, botten och lock	st	121 228
Silikongrytlapp	st	121 175

Digital processlagring

GETINGE



LOG LAN

System för överföring av processlagring mellan autoklav eller diskdesinfektor och dator via lokalt nätverk.

LOG USB

System för överföring av processlagring mellan autoklav eller diskdesinfektor och ett USB-minne. USB-minnet ansluter du sedan till dator för överföring, godkännande och lagring av genomförda cykler med hjälp av medföljande mjukvara.

USB-MINNE

Separat USB-minne som komplement, reserv eller ersättning för det som följer med till LOG USB.

Digital processlagring är ett bekvämt alternativ till konventionell printer. Med dessa system lagras varje cykel med relevanta uppgifter om tid, temperatur, tryck och datum direkt på dator via LAN, alternativt på ett USB-minne.

Getinge LOG LAN & LOG USB passar till följande autoklaver och diskdesinfektorer från Getinge:

- K+-serien
- Quadro*
- HS33*
- Tablo
- Claro

*Quadro levereras som standard med integrerad lösning för processlagring via USB och kan vid köp av ny autoklav även kompletteras med integrerad lösning för LAN.

För HS33 finns samma typ av integrerade lösningar som för Quadro men i detta fall är båda alternativen tillval vid köp av ny autoklav.

		Art nr
GETINGE LOG LAN	st	121 282
GETINGE LOG USB	st	121 283
USB-MINNE 512 MB / För Quadro, K och HS33	st	121 270

Quadro Etikett skrivare

GETINGE

Quadro Etikett skrivare för maximal spårbarhet. Skriver efter processens slut ut etiketter för märkning av sterilförpackningarna.

Etiketten innehåller förutom streckkod även information om datum, slutdatum, batchnummer, autoklav-ID, m.m. Antalet etiketter man vill ha ut anges innan autoklavcykeln startas och informationen som visas är spårbar mot processinformationen som sparats på er kvittoskrivare, USB eller klinikkdator. Passar Quadro Avanti och HS33 Avanti.

Etikettrullen innehåller 1000 etiketter och Getinge rekommenderar att man även byter färgband när etiketterna är slut.



		Art nr
Quadro Etikett skrivare	st	121 267

Förpackningsspiral

GETINGE

För vertikal placering av enkelförpackat gods. Håller isär instrumenten och underlättar såväl sterilisering som torkning. Placeras på bricka eller på korg.

		Art nr
Förpackningsspiral	st	121 508



Insatsställ

GETINGE



Insatsställ för alternativ fördelning av kammarutrymmet.

K: Tillverkade i aluminium

HS33: Tillverkat i rostfritt

		Art nr
K3 / 5 nivåer	st	121 229
K5 / 4 nivåer	st	121 230
K7 / 4 nivåer	st	121 231
HS33 / Med hjul f. 18 kassetter	st	121 168

Martell MCP 8800 Printer

GETINGE

Martell MCP 8800. Termoprinter för processdokumentation. Processen registreras på pappersremsa med uppgift om processtid, tryck, temperatur, datum, klockslag samt batchnummer. Passar Getinge K och Quadro bordsautoklaver, samt Tablo och Claro diskdesinfektorer.



		Art nr
Martel	st	121 188

Rostfri trådkorg

Rostfria trådkorgar/instrumentgaller för enkelförpackade instrument.

K = Passar alla K och K+ autoklaver.

K7 = Passar K7 och K7+ autoklaver.

Q = Passar alla Quadro autoklaver.

HS33 = Passar alla HS33 autoklaver.



		Art nr
Trådkorg K&Q / 310 x 190 x 38 mm	st	121 272
Trådkorg K / 330 x 190 x 38 mm	st	121 154
Trådkorg K7 / 425 x 190 x 38 mm	st	121 156
Trådkorg HS33 Låg / 590 x 300 x 100 mm / Grovmaskig	st	121 165
Trådkorg HS33 Hög / 590 x 300 x 190 mm / Grovmaskig	st	121 164

HS33 Transportvagn & Hjulsets

GETINGE

Transportvagn för HS33

Underlättar förflyttning av lasten till och från, samt i och ur autoklaven.

Hjulsets för HS33

Innehåller hjulförsedda apparatfötter som gör det enklare att flytta autoklaven, framförallt vid service och underhåll.

		Art nr
HS33 Transportvagn	st	121 163
HS33 Hjulsets	st	121 171



Tablo WD14

GETINGE

Tablo WD14 Bänkdiskdesinfektor för den lilla kliniken. Äntligen en riktigt snygg, lättplacerad och lättskött diskdesinfektor för placering på bänk. Med en volym på hela 60 liter klarar den gods i olika storlek. Integrerade dosmoduler för flytande diskmedel och sköljmedel. Levereras med basvagn.

Modell: Bänkmodell

Ytterhölje: Rostfritt med front i vit eller blå polymer

Elförsörjning: 230V, 10A resp 400V 3-fas 10A

Vattenanslutning: Kallvatten (1-fas) resp. kall- /& varmvatten (3-fas)

Yttermått (H x B x D): 527 x 500 x 657 mm



		ArtNr
Tablo WD14 Vit	st	121 434
Tablo WD14 Vit / 3-fas + VV	st	121 435
Tablo WD14 Blå	st	121 431

Tethys H10 Plus

MOCOM

Tethys H10 Plus Toppmatad diskdesinfektor med ultraljudsbad som ger dig den bästa prestandan i ett enkelt och snabbt arbetsflöde.

På bara 35 minuter utförs följande huvudsteg:

- **Dekontaminering** - Fördisk med lågtempererat vatten tar bort restprodukter och förhindrar proteiner att fastna vid högre temperaturer längre fram i cykeln.
- **Ultraljudsrengöring** - Borttagning av organiska och oorganiska restprodukter. Kraften i ultraljudsrengöringen tar bort även den mest envisa smutsen.
- **Termisk desinfektion** - Dramatisk minskning av mängden levande mikroorganismer genom en certifierad termisk desinfektionsprocess.
- **Varmluftstorkning** - En ström av varm luft ser till att godset - oavsett material - blir helt torrt.

Processdokumentation genereras automatiskt i pdf-format och sparas i ett internt minne som sen överförs till dator via USB-minne. USB-porten används även vid uppdatering av den interna mjukvaran som därmed är enkel att hålla aktuell.

Det finns även möjlighet att ansluta diskdesinfektorn till nätverk, endera trådbundet eller via WiFi (tillval). Man kan då inte bara övervaka pågående processer och ladda ner processdokumentation, utan även fjärransluta för diagnos och felsökning på distans.

Leveransomfång:

- 1 x Tethys H10 Plus diskdesinfektor
- 1 x USB-port
- 1 x Hållare för instrumentkorgar
- 1 x Vattenanslutnings-kit
- 2 x Trattar för salt resp. diskmedel
- 1 x HEPA-filter klass H-12
- 2 x instrumentkorgar
- 1 x Borrkorg, finmaskig
- 1 x Tethys Aqua-Stop

Modell: Bänkmodell

Display: 4,3" färg touch-screen

Program: 6 st, varav 3 st egendefinerade.

DOS-pump: 0,7 l integrerad diskmedelsbehållare för ca 12 cykler.

Elförsörjning: Enfas 230V, 1x10A, 2,3 kW

Vattenanslutning: Kallvatten

Yttermått (H x B x D): 430 x 470 x 500 mm

Mått diskammare (H x B x D): 314 x 224 x 125 mm

Vikt: 37 kg



		ArtNr
Tethys H10 Plus	st	121 702

Claro WD15

GETINGE

Claro WD15 En snabb, högeffektiv och snygg diskdesinfektor med plats för 6 DIN-galler. Claro passar perfekt för tandläkarpraktiker där en kompakt maskin för installation under bänk kan behövas för att hålla arbetsytorna fria.

- För inbyggnad alt. fristående med eller utan sockel (tillval). Med sockel får man bättre arbetshöjd och samtidigt ett extra förvaringsutrymme.
- Glasfönster och belysning gör att du ständigt kan ha uppsikt över processen, vilket ger extra säkerhet. Med ett snabbt ögonkast kan du kontrollera att spolarmarna roterar som de ska och att godset är lastat på rätt sätt.
- Integrerad varmluftstork med HEPA 13-filer för att torka godset snabbt och säkert.
- Levereras inkl över- och undervagn.

Modell: Golvmmodell m varmluftstork

Ytterhölje: Rostfritt med front i glas och pulverlackerat stål

Elförsörjning: 230V 10A resp 400V 3-fas 10A

Vattenanslutning: Kallvatten resp. kall- & varmvatten (3-fas)

Yttermått (H x B x D): 850 x 598 x 620 mm



		ArtNr
Claro WD15 Vit	st	121 440

G 7831

MIELE

G 7831 En perfekt diskdesinfektor för den lilla kliniken med begränsat utrymme. Endast 45 cm bred. Levereras utan inredning.

Modell: Fristående eller inbyggnad under bänk

Ytterhölje: Vitlackerad eller rostfritt stål

Display: Temperatur och programtid

Program: 4 st. Termisk desinfektion vid 93°C i 3 min.

Elförsörjning: 230V. 16A, 3 ledare, 2,5 mm²

Vattenanslutning: Kallvatten

Yttermått (H x B x D): 850 x 450 x 600mm



		ArtNr
G 7831 VIT	st	121 522
G 7831 RFR	st	121 525

TOP DENT**Top Dent Helix**

– Ångpenetrationstest för att fastställa autoklavens förmåga att sterilisera håliga, rörformiga instrument med lång lumen.

PG 8581

MIELE

PG 8581 Den ideala diskdesinfektorn för tandvården. Med PG 8581 får du ökad prestanda, höjd kapacitet och ännu bättre säkerhet än tidigare. Diskutrymmet är större och ger tillsammans med utrymmeseffektiv inredning plats för mer gods, vilket i sin tur leder till större omsättning av instrument.

- Lasersvetsad diskammare utan smutssamlade skarvar och hörn bidrar tillsammans med det avancerade filtersystemet till att smutspartiklar filteras bort och därmed förhindras att fastna på eller i vare sig gods eller kammare.
- Lättstängd lucka med hög säkerhet tack vare AutoClose-funktion.
- EcoDry-funktionen öppnar luckan automatiskt i cykelns slutfas för att släppa ut ånga och fuktig luft så godset kan svalna och torka snabbare.
- Patenterad saltbehållare i luckan, som enkelt fylls på utan att man behöver böja eller luta sig framåt.
- Levereras utan inredning så du kan skraddarsy och välja tillbehör efter just dina behov.

Modell: Fristående alt. inbyggnad under bänk.

Ytterhölje: Vitlackerad alt. rostfritt stål

Display: Program, Temp, Resttid, Felkod

Program: 3 st + skölj och 2 st lediga

Vattenanslutning: KV, KV f ångkondensator, AD, VV

Dosering VIT: 1 x DOS-pump, pulverlucka, sköljmedelsfack

Dosering RFR: 2 x DOS-pump

Yttermått (H x B x D): 835 (820) x 600 x 600 mm

Vikt: 78 kg



		ArtNr
PG 8581 VIT	st	121 450
PG 8581 RFR	st	121 451

PG 8591

MIELE

PG 8591 Den ideala diskdesinfektorn **med tork** för tandvården. Med PG 8591 får du ökad prestanda, höjd kapacitet och ännu bättre säkerhet än tidigare. Diskutrymmet är större och ger tillsammans med utrymmeseffektiv inredning plats för mer gods, vilket i sin tur leder till större omsättning av instrument.

- Lasersvetsad diskammare utan smutssamlade skarvar och hörn bidrar tillsammans med det avancerade filtersystemet till att smutspartiklar filteras bort och därmed förhindras att fastna på eller i vare sig gods eller kammare.
- Lättstängd lucka med hög säkerhet tack vare AutoClose-funktion.
- EcoDry-funktionen öppnar luckan automatiskt i cykelns slutfas för att släppa ut ånga och fuktig luft så godset kan svalna och torka snabbare.
- Patenterad saltbehållare i luckan, som enkelt fylls på utan att man behöver böja eller luta sig framåt.
- DryPlus varmluftstork med enkelt utbytbar HEPA-filter för snabb och säker torkning av godset.
- Levereras utan inredning så du kan skraddarsy och välja tillbehör efter just dina behov.

Modell: Fristående alt. inbyggnad under bänk.

Ytterhölje: Vitlackerad alt. rostfritt stål

Display: Program, Temp, Resttid, Felkod

Program: 3 st + tork, skölj och 2 st lediga

Vattenanslutning: KV, KV f ångkondensator, AD, VV

Dosering: 1 x DOS-pump, sköljmedelsfack

Tillval dosering: Ytterligare 1 x DOS-pump kan anslutas

Yttermått (H x B x D): 835 (820) x 600 x 600 mm

Vikt: 78 kg



		ArtNr
PG 8591 VIT	st	121 452
PG 8591 RFR	st	121 453

Tethys T60 / D60

MOCOM

Tethys T60/D60 diskdesinfektorer garanterar helautomatisk, perfekt instrumentrengöring och enastående nivåer av desinfektion, samtidigt som de ger ett fullständigt skydd för användaren och eliminerar brister eller fel i proceduren.

- Enkla och säkra att använda
- Omfattande, flexibelt programbibliotek
- Tydlig och informativ digital display.
- T60 med statisk värmestork
- D60 med integrerad varmluftstork med HEPA-filter
- Processdata sparas för upp till 100 cykler i det interna minnet och möjlighet till anslutning av printer alt. dator för processdokumentation finns.

Leveransomfång:

- 1 x Tethys T60 alt. D 60 diskdesinfektor
- 1 x Över- och underkorg
- 1 x Trådkorg med handtag
- 1 x Mikroinstrumentkorg med lock
- 1 x Vertikalställ för stående instrument
- 2 x Integrerade doseringspumpar

Modell: Fristående eller inbyggd under bänk*

Ytterhölje: Rostfritt stål AISI 304

Diskkamare: Rostfritt stål AISI 316L

Display: Digital display med "Soft-touch" knappsats

Program: 15 st, varav 6 st egendefinerade.

Ljudnivå: < 50 dB(A)

Elförsörjning: Trefas 400V. 3x16A, 7,0 kW

Vattenanslutning: Kallvatten, 1,5-5 bar

Ytermått (H x B x D): 850/830* x 600 x 605 mm

Nyhet!



		ArtNr
Tethys T60	st	121 700
Tethys D60	st	121 701

Diskdesinfektor Tillbehör

Getinge Claro & Tablo Tillbehör

GETINGE



1. Start Up Kit Tablo

- 1 x Brickställ för 7 brickor
- 1 x Instrumentkorg rostfri
- 1 x Smådelskorg rostfri

2. USB-kit

Komplett NetCom blue box kit för processlagring på USB-minne. Processen sparas som numeriska data och graf i pdf-format. Ej eftermontage.

3. Insatsställ 8 x Practipal

Med brickorna stående på långsidan. Specialanpassat för Getinge Tablo.

4. Martel Printer

Termoprinter för processlagring på papperskvitto. Vid korrekt lagring och användning av Getinge-papper håller utskriften i 15 år.

5. Sockelskåp Claro

För bättre arbetshöjd och extra förvaringsutrymme. Höjd till öppen lucka: 729 mm. Mått sockel (BxDxH): 600 x 620 x 468-520 mm.

		Art nr
1. Start Up Kit Tablo	st	121 432
2. USB-kit	st	121 433
3. Insatsställ 8 x Practipal	st	121 503
4. Martel printer	st	121 188
5. Sockelskåp Claro	st	121 436

G 78xx Tillbehör

MIELE



Miele originaltillbehör till G 78-serien.

		Art nr
Överkorg O 800/1 / För 7831	st	121 523
Underkorg U 800 / För 7831	st	121 524
Överkorg O 188/1 / För 60 cm breda maskiner	st	121 401
Underkorg U 874 / För 60 cm breda maskiner	st	121 402
Smådelskorg E 473/1	st	121 403
Dosmodul K-60 / Med kort suglans och flödeskontroll.	st	121 447
Suglans Sverigedunk / Möjliggör svensk dunk & lans i sockelkåp	st	121 428
PRT 100 Printer	st	121 528

PG 85xx Tillbehör

MIELE



Miele originaltillbehör till PG 85-serien.

		Art nr
A101 Överkorg 160 mm	st	121 454
A102 Överkorg 205 mm	st	121 455
A103 Överkorg 95 mm	st	121 456
A105 Överkorg med ramp	st	121 457
A151 Undervagn	st	121 458
A800 Filterrör för A105	st	121 459
A801 Adapter för AUF	st	121 460
A803 Adapter för H&V/Turbin	st	121 461
A804 Rengöringsborste	st	121 462
A18 Täcklock	st	121 463
A6 Täcknät	st	121 464
DOS K 85 Dospump för PG 8591	st	121 465
Socketkåp för PG 85xx	st	121 466
E 473/1 Smådelskorg	st	121 403

Tehtys Tillbehör

MOCOM



Sockelskåp i rostfritt för Tehtys 60 cm breda diskdesinfektorer. Höjden är 70 cm vilket ger en mycket bra arbetshöjd till diskdesinfektorn, och gott om utrymme för dunkar m.m. Frontluckan öppnas framåt/nedåt, precis som luckan på diskdesinfektorn.

Printer av typ termoprinter som passar alla Tehtys diskdesinfektorer. Ansluts till RS-232-porten och skriver ut alla relevanta processdata för varje cykel.

		Art nr
Sockelskåp T60/D60	st	121 710
Printer	st	121 711

Bestickkorg

Med 3 fack.

Mått: 220 x 70 x 110 mm

		Art nr
Bestickkorg rostfritt	st	121 483
Bestickkorg plast, Miele E 165	st	121 497



Insatsställ

**121500**

Insatsställ för 8 st PractiPal-brickor, stående på kortsidan.

121503

Insatsställ för 8 st PractiPal-brickor, stående på långsidan.

121444

Insatsställ för 10 st brickor, stående på kort- eller långsida.

Mått: 180 x 180 x 445 mm. Mellanrum: 35 mm.

		Art nr
Insatsställ 8 x Practipal / Högkant kortsida	st	121 500
Insatsställ 8 x Practipal / Högkant långsida	st	121 503
Miele Halvinsats E130 / För 10 brickor	st	121 444

Nätkorg finmaskig

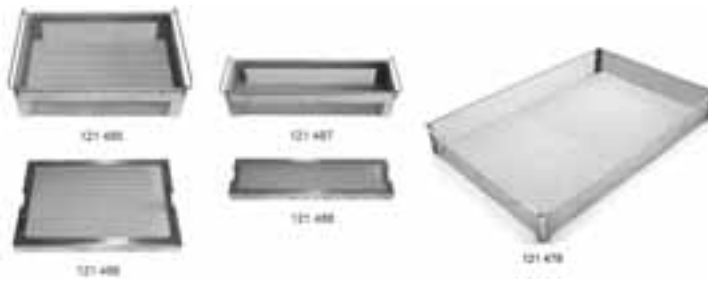

121485-121488 Nätkorgar och passande lock i rostfritt stål. Stapelbara och med handtag. Maskstorlek: 2,4 mm

121479 Nätkorg i rostfritt stål. Maskstorlek: c/c 1,6 mm

Mått:

121485: 210 x 145 x 60 mm

121486: 210 x 145 mm

121487: 270 x 80 x 60 mm

121488: 270 x 80 mm

121479: 310 x 210 x 40 mm

		Art nr
Nätkorg, 210 x 145 x 60 mm	st	121 485
Lock, 210 x 145 mm	st	121 486
Nätkorg, 270 x 80 x 60 mm	st	121 487
Lock, 270 x 80 mm	st	121 488
Nätkorg, 310 x 210 x 40 mm	st	121 479

Nätkorg grovmaskig



Nätkorgar och lock med lite större maskor för bättre vattengenomsläpp.

121478 Nätkorg i rostfritt stål. Passande lock: 121780. Mått: 340 x 250 x 70 mm Maskstorlek: c/c 8 mm

121480 Lock i rostfritt stål. Låsbart. Passande nätkorg 121478. Mått: 340 x 250 mm Maskstorlek: c/c 8 mm

121492 Nätkorg i rostfritt stål. Passande lock: 121531 och 121532. Mått: 250 x 170 x 70 mm Maskstorlek: c/c 8 mm

121531 Lock i rostfritt stål. Låsbart. Passande nätkorg 121492. Mått: 250 x 170 mm Maskstorlek: c/c 8 mm

121532 Innerlock i rostfritt stål, med handtag. Passar inuti nätkorg 121492. Mått: 238 x 158 mm Maskstorlek: c/c 8 mm

		Art nr
Nätkorg, 340 x 250 x 70 mm	st	121 478
Lock låsbart, 340 x 250 mm	st	121 780
Nätkorg, 250 x 170 x 70 mm	st	121 492
Lock låsbart, 250 x 170 mm	st	121 531
Innerlock, 238 x 158 mm	st	121 532

Provrörställ

Provrörställ i plast

- Ställ med 60 fack (12 x 5). Passar bl.a. för rengöring av Insafe sprutor i diskdesinfektor.
- Fackens öppning är 16 mm.
- Mått (LxBxH): 24,5 x 12,5 x 7 cm

Provrörställ i rostfritt

- Rostfritt ställ med 24 fack (6 x 4). Passar bl.a. för rengöring av Insafe sprutor i diskdesinfektor.
- Fackens öppning är 17 mm.
- Mått (LxBxH): 12,6 x 9 x 8 cm.



		Art nr
Ställ plast 12 x 5 fack	st	121 498
Ställ rfr 6 x 4 fack	st	121 499

PractiPal Komplet

DIRECTA

Bricksystem med praktiska tillbehör, genomtänkt med säker hygienrutin. Flera brickor kan sättas ihop. Får plats i en standardkassett. Borr/filställ för 16 borr eller 28 filar, brickan har plats för 9 instrument. Autoklaverbar 135°. Mått 280 x 188 x 37 mm.

Bricka komplett innehåller:

2 st halvbrickor med 2 clips och instrumentbygel.
Borr-/filstall, Multiblock, 5 st av varje engångs:
Multikopp, pointsask, avfallskopp, foamkudde



Bricka komplett		Art nr
● Grå	fp	416 200
● Röd	fp	416 227
● Gul	fp	416 228
● Blå	fp	416 229
● Grön	fp	416 230
● Lila	fp	416 256
● Rosa	fp	416 257
● Ljusgrön	fp	416 258
● Orange	fp	416 259

Smådelkorg

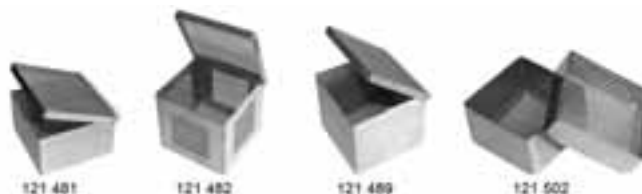

Smådelkorgar i rostfritt stål, med lock. I olika storlek och typ för borr o dylikt.

121481 Finmaskigt nät i lock och botten. Mått: 100 x 100 x 60 mm
121482 Lite grövre nät i lock, botten och sidor. Mått: 100 x 100 x 90 mm
121489 Finmaskigt nät i lock och botten. Mått: 100 x 100 x 90 mm
121502 Finmaskigt nät i lock och botten. Mått: 50 x 50 x 30 mm

		Art nr
Smådelkorg 100 x 100 x 60 mm	st	121 481
Smådelkorg 100 x 100 x 90 mm	st	121 482
Smådelkorg 100 x 100 x 90 mm	st	121 489
Smådelkorg 50 x 50 x 30 mm	st	121 502

Stapelställ

För LK-brickor.

Mått: 298 x 188 x 118 mm



		Art nr
Stapelställ / För 5 st LK brickor	st	121 507

MELAseal 100+

MELAG

MELAseal 100+. En robust och pålitlig foliesvets från välkända MELAG. Fast förseglingstid och steglöst reglerbar temperatur gör det lätt att anpassa den för sterilförpackningar av olika fabrikat. Mycket enkelt handhavande och integrerad processövervakning för ett säkert resultat. Gång efter gång. Levereras inkl. rullhållare Comfort.

Elanslutning: 230 V 50/60 Hz 300 W
Djup: 240–280 mm (utan/med rullhållare)
Bredd: 415 mm
Höjd: 150–370 mm (utan/med rullhållare)
Försegling: 10 x 275 mm
Förseglingstid: 3 sek.
Vikt: 5,4 kg



		Art nr
MELAseal 100+	st	121 580

Hygopac

DÜRR

Hygopac. En automatisk foliesvets för kontinuerlig försegling. Hög effektivitet tack vare hög genomloppshastighet, enkelt handhavande och perfekt svetsfog. Reglerbar temperatur. Matningshastighet 5,3 m/min.

Elanslutning: 240 V
Längd: 380 mm
Bredd: 135 mm
Höjd: 162 mm
Vikt: 7,2 kg



		Art nr
Dürr Hygopac	st	121 190

Hygopac Plus

DÜRR

Hygopac Plus. Att packa sterilt gods har aldrig varit enklare och säkrare. Du kan känna dig säker på att varje enskild förpackning är försluten på ett sätt som motsvarar alla specifikationer.

- Intelligent valideringskoncept
- Processkontroll
- Integrerad processövervakning
- Datalagring på SD-kort eller via nätverk
- Hög förslutningshastighet
- Intuitivt handhavande
- Elegant och funktionell design

På bilden visas även instrumentbord och rullhållare (tillval).

Uppvärmning: ca. 3 min
Förseglingstemperatur: upp till 220 °C
Förslutningshastighet: 10 m/min.
Förseglingsbredd: 12 mm.
Mått (H x B x D): 170 x 370 x 140 mm.



		Art nr
Dürr Hygopac Plus	st	121 185

HS 100

GETINGE

HS 100. En robust foliesvets där ledorden är enkel hantering och pålitlig konstruktion.

- Förseglar sterilisationspåsar oavsett bredd
- Är styrd av mikroprocessor för säker förslutning
- Är utformad för såväl tandläkarmottagningar som sterilenheter
- Kan utrustas med förpackningsstöd och rullhållare med kniv
- Uppfyller alla relevanta standarder
- Finns med och utan printer

På bilden visas även rullhållare (tillval).



Mått (B x D x H): 380 x 240 x 100 mm

Vikt: 7 kg

Förseglingsstemperatur: upp till 200 °C

		Art nr
HS 100	st	121 284
HS 100 Med printer	st	121 285

Millseal Rolling

MOCOM

Millseal Rolling med printer är en rullsvets med automatiskt fotocellsaktiverat matningssystem och som snabbar upp och optimerar förseglingen av sterilemballage.

Den 15 mm breda multibandförseglingen garanterar den långvariga steriliteten hos förpackade instrument, och med hjälp av tidsstämpeln från den integrerade printern har du full kontroll på hur länge det förpackade godset kan betraktas som sterilt.

Möjligheten att justera temperatur och förseglingsstryck ger effektiv kontroll över processen och garanterar konsekvent och hög prestanda. Den stora displayen gör det enkelt att se och ställa in funktionsparametrarna på ett intuitivt, användarvänligt sätt.

Förslutningshastighet: 10 m/min

Förseglingsbredd: 15mm

Mått (H x B x D): 145 x 512 x 236 mm

Nyhet!

		Art nr
Millseal Rolling med printer	st	121 703

Återlansering!

För dig som saknat
CELLTORK
– nu finns den igen

TOP DENT

Instrumentbord & Rullhållare

DÜRR

Instrumentbord

Hjälper dig att få godset i jämn höjd med svetsen vilket förenklar hanteringen betydligt, i synnerhet om du har väldigt mycket eller om godset är tungt.

Hygofoil Station rullhållare

Smidig rullhållare med integrerad rullkniv. Kan användas antingen stående på bänken bakom foliesvetsen (som på bilden), eller väggmonteras.



		Art nr
Instrumentbord	st	121 186
Hygofoil Station Rullhållare	st	121 187

Rullhållare med kap

GETINGE

Fristående rullhållare med integrerad rullkniv.

Kan användas med eller utan ben och även väggmonteras.



		Art nr
Rullhållare med kap	st	121 286

Millseal Instrumentstöd

MOCOM

Millseal Instrumentstöd hjälper dig att få godset i jämn höjd med svetsen och förenklar hanteringen betydligt t.ex. om godset är tungt tack vare de inbyggda rullarna.

Material stomme: Rostfritt stål

Mått (B x D): 680 x 250 mm



		Art nr
Instrumentstöd	st	121 712

TOP DENT



Storlek	Art.nr
57x130 mm	162 370
70x260 mm	162 371
90x165 mm	162 372
90x260 mm	162 373
135x260 mm	162 374
135x280 mm	162 375
155x260 mm	162 376
305 x 430 mm	162 377

Producerad enligt ISO 11607-EN 868

Top Dent Sterilemballage Self Seal

– Självförslutande sterilpåse

Assistina 301 Plus

W&H

Assistina 301 Plus Ett ypperligt hjälpmedel för invändig rengöring och smörjning av hand- och vinkelstycken samt turbiner.

Processtid: 35 sek/instrument

Vätskor: Olja och rengöringsmedel

Ansluts till: Tryckluft 4–10 bar

Mått (B x D x H): 190 x 415 x 223 mm

Vikt: 2,7 kg



		Art nr
301 Plus	st	104 434

DAC Universal Advanced

DENTSPLY SIRONA

DAC Universal Advanced. Rengör, smörjer och autoklaverar 6 valfria vinkelstycken och/eller turbiner på endast 16 min! Adaptrar och insatser finns även för andra typer av instrument och gods. Rengöring och autoklavering görs på termisk väg utan tillsats av kemikalier, vilket gör den mycket skonsam mot miljön.

Med Advanced får du en ny, 4,3" stor grafisk display med en meny baserad på symboler så handhavandet blir enklare och tydligare. Du kan alltid se aktuell programstatus, och bara den information som är relevant för aktuell cykel visas. Du kan även enkelt få en överblick på historiken avseende antal körda cykler, när det är dags för nästa service, samt eventuella felkoder.

Används med fördel med NitraDem vattenfilter/avjoniseringsenhet för att säkerställa enkelt handhavande och rätt vattenkvalitet.

Levereras inklusive 1 st standardmagasin utan adaptrar.

Modell: Fristående

Display: 4,3" grafisk färgdisplay

Program: 3 st.

Programtid standardprogram: 16 min.

Kapacitet: 6 st instrument / cykel

Elförsörjning: 240 V

Vattenanslutning: Direktansluten (rek. NitraDem) eller tank

Vattenkvalitet: Får ej överstiga 3 µS

Tryckluft: 5–8 bar

Höjd: 350 mm (600 mm)

Bredd: 360 mm

Djup: 370 mm

Vikt: 25 kg



		Art nr
Advanced	st	121 322
Advanced m NitraDem	st	121 323

Instrumentskötsel Tillbehör

Assistina Tillbehör

W&H

Turbinadapter L Passar till alla turbiner och snabbkopplingar/turbinadaptrar med 4-hålsanslutning utan kontakter för fiberljus.

Adapter för KaVo-turbin Ansluts till Turbinadapter L och passar instrument med KaVo MULTIflex-fattning.

Ska du smörja instrument som har W&H RotoQuick-fattning kan du använda en vanlig snabbkoppling, t.ex. RQ-04 som adapter. Den hittar du under kapitel "Snabbkoppling".



		Art nr
Turbinadapter L, Midwest 4-hålsanslutning	st	104 432
Adapter för KaVo-turbin	st	104 243

DAC Tillbehör

DENTSPLY SIRONA



Med det stora utbudet av tillbehör till DAC har du möjlighet att tillgodose både skötsel- och hygienrutiner för dina instrument.

Standard Magasin (med blått handtag) passar alla DAC-modeller och används för adaptrar till

- Hand- & vinkelstycken
- Turbiner
- Luftdrivna scalers
- EMS Piezon elscalerhandstycken

FLEX Magasin (med svart handtag) passar DAC Universal Advanced och används för FLEX adaptrar till

- Dentsply Sirona elscalerhandstycken
- Scalerspetsar från Dentsply Sirona, EMS och Satelec. Max 3 st/magasin.
- Dentsply Sirona blästerspetsar

FLEX Magasin kan även användas till DAC Universal MK3 med serienummer $\geq 104\ 000$ om man först uppdaterar mjukvaran till SW 3.4.39 eller senare.

		Art nr
Adapter lågvarv kort	st	121 360
Adapter W&H highspeed	st	121 337
Adapter Bien-Air highspeed	st	121 340
Adapter KaVo highspeed	st	121 336
Adapter Midwest Fixed	st	121 331
Adapter NSK set	st	121 341
Adapter NSK Vip II/PanaQD	st	121 342
Adapter Dentsply Sirona highspeed	st	121 338
Adapter Dentsply Sirona TE lång	st	121 339
Adapter EMS handstycke	st	121 349
Adapter EMS LED handstycke	st	121 359
Magasin med 6 valfria adaptrar	st	121 347
Magasin utan adaptrar	st	121 333
FLEX Magasin utan adaptrar	st	121 361
FLEX Adapter Dentsply Sirona Sprayvit G blästerkanyl	st	121 365
FLEX Adapter Dentsply Sirona Sirosonic TL	st	121 362
FLEX Adapter Dentsply Sirona Sirosonic/L	st	121 363
FLEX Adapter Dentsply Sirona Scalerspets	st	121 364
FLEX Adapter Dentsply Satelec Scalerspets	st	121 367
FLEX Adapter EMS Scalerspetsar	st	121 368
Ställ för magasin, vitt	st	121 358
Insatskorg med nät	st	121 356
Avflödesfilter / sintrat (sitter på baksidan av DAC:en)6 st	fp	121 344
Indikatorhållare , clips för testremsa m.m.	st	121 400
NitraDem Avjoniseringsenhet	st	121 325

BioSonic UC50DB

COLTENE

UC50DB. En liten gigant – liten på utsidan, stor inuti.

Den kompakta BioSonic UC50DB passar varje arbetsyta och kapaciteten på 2 liter räcker för dubbeländade instrument eller 2 st 600 ml bägare. Den unika designen av lock och ytterhölje minimerar ljudnivån och stoppar luftburen smitta, vilket gör den möjlig att använda i behandlingsrummet t.ex. vid rengöring i bägare av proteser. Levereras inkl UC-58 FingerGuard™ plastkorg med metallbotten som ger överlägsen vågöverföring och förhindrar att instrumenten blir trubbiga.



Tankvolym: 2 liter
Elanslutning: 230 V
Arbetsfrekvens: 53 kHz
Mått (H x B x D): 229 x 292 x 197 mm

		Art nr
UC50DB	st	121 129

BioSonic UC125

COLTENE

UC125 med LCD-display erbjuder användaren flera möjligheter till anpassning utifrån klinikens behov.

Rengöringstiden är inställbar via displayen och ett stoppur visar återstående rengöringstid så man vet exakt när instrumenten är klara att steriliseras. På displayen visas även hur länge rengöringslösningen har använts så man vet när den ska bytas ut!

Med en enkel knapptryckning avlägsnas gasen, d.v.s. luftblåsor som blockerar rengöringsprocessen från rengöringsvätskan, ett förlopp som är nödvändigt för varje ny rengöringslösning.

Ett omfångsrikt tillbehörssortiment och BioSonic rengöringsvätskor erbjuder säkerhet och flexibilitet vid rengöring och desinficering av instrument, proteser m.m.



Innehåll:

1 x UC125
 1 x Instrumentkorg
 2 x Glasbägare med lock
 2 x Hållare för 1 glasbägare
 1 x Flaska UC-32

Tankens volym: 4,7 liter
Tankens mått: 286 x 143 x 100 mm
Ytermått: H 420 x D 240 x B 260 mm
Anslutning: 230 V

		Art nr
UC125	st	121 136

BioSonic UC150

COLTENE

UC150 BioSonic® UC150 är ett kompakt (5,7L), högkvalitativt, extremt effektivt och lättanvänt ultraljudsbad. BioSonic® UC150 är av schweizisk design, konstruerad för effektivitet, bekvämlighet och mångsidighet. UC150 registrerar hygienprocessen och informationen kan laddas ner via USB minne till datorn. Via displayen väljs en mängd funktioner: värme, temperatur etc. UC150 kan även monteras som en inbyggd enhet och är försedd med avloppskran för enkelt byte av vätska.



Innehåll:

1 x UC 125
 1 x Instrumentkorg
 1 x Nätkabel
 1 x Mall för håltagning i bänkskiva
 1 x Tätning för nedsänkning
 1 x Avloppsslang

Tankens volym: 5,7 liter
Tankens mått: 178 x 287 x 146 mm
Ytermått: 355 x 345 x 276 mm (med display)
Anslutning: 230 V

		Art nr
UC-150	st	121 137

Elmasonic S10 / S1H

ELMA

Elmasonic S10 / S10 H. Ett professionellt ultraljudsbad i perfekt storlek för dig med ganska mycket gods i litet format. S10 är utan värme och S10 H är med värme. Effektiv rengöring tack vare reglerbar värme (gäller S10 H), samt funktioner för jämnt fördelad rengöringseffekt och snabbt avlägsnande av gas i vätskor.

Lock ingår och övriga tillbehör beställs separat.

Bilden visar S10 H med värme.

Volym ca: 0,9 liter

Innermått kammare (B x D x H): 190 x 85 x 60 mm

Yttermått (B x D x H): 216 x 116 x 178 mm

Vikt: 2,0 kg

Ytterhölje: Rostfritt stål

Effekt utan / med värme: 30 W / 90 W

Ultraljudsfrekvens: 37 kHz

Funktioner: Timer 1–30 min, Värme 0–80 °C, Svepfunktion, Degas

Lev.omfång: Ultraljudsbad, lock och dokumentation



		Art nr
S10	st	121 102
S10 H	st	121 103

Elmasonic S30 H

ELMA

Elmasonic S30 H. Ett professionellt ultraljudsbad i mellanstorlek för dig med ganska mycket gods. Effektiv rengöring tack vare reglerbar värme, samt funktioner för jämnt fördelad rengöringseffekt och snabbt avlägsnande av gas i vätskor.

Lock, korg och övriga tillbehör beställs separat.

Volym ca: 2,8 liter

Innermått tank (B x D x H): 240 x 137 x 100 mm

Yttermått (B x D x H): 300 x 179 x 214 mm

Vikt: 3,3 kg

Ytterhölje: rostfritt stål

Effekt utan / med värme: 80 W / 280 W

Ultraljudsfrekvens: 37 kHz

Funktioner: Timer 1–30 min, Värme 0–80 °C, Svepfunktion, Degas, Avtappningskran

Lev.omfång: Ultraljudsbad och dokumentation.



		Art nr
S30 H	st	121 104

**LÄTT.
RÄTT.
SMART.**

~ Sedan 1903 ~

Ring oss så hjälper vi dig

Mellan & Norra Sverige

08-506 505 50

Syd & Väst Sverige

040-710 10

**Service**

» **Vi har ett omfattande servicenät över hela landet med servicetekniker**

- Certifierade servicetekniker
- Lång erfarenhet
- Snabb och precis service
- Förebyggande underhåll
- Årsservice avtal
- Akutservice
- Digital support och fjärrsupport med TeamView

Varmt välkommen!

dab

BioSonic Tillbehör

COLTENE



UC58 Instrumentkorg. Passar UC50.

UC151XD Instrumentkorg Full size. Passar UC125

UCB2 Rund borrkorg i plast, med handtag.

UC53 Glasbägare inkl. lock & gummiring. Volym: 600 ml.

UC153 Hållare för 1 st 600 ml glasbägare.

		Art nr
UC58 Instrumentkorg / För UC50	st	121 130
UC151XD Instrumentkorg Full size / För UC125	st	121 132
UCB2 Borrkorg / plast	st	121 138
UC53 Glasbägare / 600 ml, inkl. lock & gummiring	st	121 125
UC153 Hållare för glasbägare	st	121 127

TOP DENT



Nyhet!



Enzymbaserad förrengöring för oorganiska, icke-porösa ytor på handinstrument, pincetter, roterande instrument, speglar etc. Avsedd för användning i ultraljudsbad.

Specifikt formulerad för användning i medicinsk & dental miljö.

Ej rekommenderad för plast och gummidetaljer.

Blötlägg instrument i nyblandad lösning och säkerställ att alla ytor är täckta av lösning. Kör ultraljudsbad i minst 15 minuter och enligt tillverkarens instruktioner.

Ta upp instrument efter rengöring och skölj noggrant före slutlig sterilisation eller höggradig desinfektion. Bered ny lösning dagligen eller oftare vid behov.

Koncentrat, spädes till 3% brukslösning, färdig brukslösning kan användas upp till 7 dygn.

Kan påverka aluminium och vissa legeringar.

Top Dent Ultra Clean Enzym

– Avsedd för användning i ultraljudsbad

Elmasonic Tillbehör

ELMA

**121110**

S10 Korg i rostfritt stål. Mått (LxBxD): 177 x 73 x 30 mm

121111

S10 Bägare med lock. Diameter: 80 mm. Gummiring 121117 beställs separat.

121112

S10 Hållare för 2 st \varnothing 80 mm bägare.

121113

S30 Korg i rostfritt stål. Mått (LxBxD): 198 x 106 x 50 mm

121114

S30 Bägare med lock. Diameter: 95 mm. Gummiring 121117 beställs separat.

121115

S30 Hållare för 2 st 95 mm bägare

121116

S30 Lock

121117

Gummiring för bägare. Passar både \varnothing 80 mm och \varnothing 95 mm bägare.

121118

Smådelskorg, rund, i rostfritt stål. Diameter: 59 mm, Höjd 60 mm + handtag

		Art nr
S10 Korg	st	121 110
S10 Bägare m lock	st	121 111
S10 Hållare f bägare	st	121 112
S30 Korg rfr	st	121 113
S30 Bägare m lock	st	121 114
S30 Hållare f bägare	st	121 115
S30 Lock	st	121 116
Gummiring f bägare	st	121 117
Smådelskorg rund rfr	st	121 118

Meladest 65

MELAG

MELAdest 65 är vad du behöver för att snabbt och ekonomiskt producera ditt eget destillerade vatten.

Denna praktiska vattendestillator producerar destillerat vatten av högsta kvalitet med vad som representerar en av de äldsta metoderna för vattenbehandling.

När enheten startas ökar temperaturen, flyktiga gaser kokas och leds därefter ut genom en öppning. Vattnets temperatur stiger till 100^o C och börjar koka. Under avdunstningen blir kemikalier, salter och föroreningar kvar i behållaren. Ångan leds igenom ett kylsystem i apparatens övre del där den svalnar och kondenseras till destillerat vatten.

Mått destillator (Ø x H): 230 x 380 mm

Mått glasbägare (Ø x H): 180 x 183 mm

Volym destillator: 4,0 l

Kapacitet: ca 0,7 l/tim

Konduktivitet destillerat vatten: 2 - 3 µS

Vikt destillator: 3,0 kg



		ArtNr
MELAdest 65	st	100 24

LisaDist

W&H

LisaDist. Med LisaDist får du en mycket ekonomisk produktion av destillerat vatten för autoklavering.

LisaDist producerar 4 liter destillerat vatten på mindre än 5 timmar, från vanligt kranvatten.

LisaDist fördelar i korthet:

- Enkel att använda
- Låg ljudnivå
- Låg vikt – lätt att flytta
- Rostfri tank, robust och enkel att underhålla
- Automatiskt överhettningsskydd
- Inga filterbyten
- Vattenbehållare ingår

Mått destillator (Ø x H): 230 x 360 mm

Volym destillator: 4,0 l

Kapacitet: 4 l

Effektförbrukning: 580 W

Vikt destillator: 3,5 kg



		ArtNr
LisaDist	st	121 095

TOP DENT**Kompresser**

Non-Woven

70% rayon

30% polyester

Hög absorption

Luddar ej

4-vikt

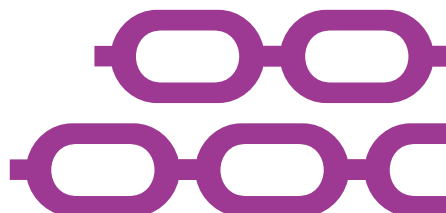

LÄTT.
RÄTT.
SMART.

~ Sedan 1903 ~

Stort sortiment och snabba leveranser!



Vårt lager ligger i Enköping, temperaturreglerat och säkert

Order före 14:00 – hos dig nästa dag!

» **Vi vet hur viktigt det är för kunderna att
få en komplett, felfri och snabb leverans**



DAB Dental AB
Box 423
194 04 Upplands Väsby



08-506 505 00



www.dabdental.se

dab

Turbiner

34

Top Dent Boost

DENTSPLY SIRONA / TOP DENT



TOP DENT Boost turbiner är ett nytt område för TOP DENT men som alltid med maximal trygghet för dig som kund. Instrumenten är framtagna i samarbete med Dentsply Sirona, en av dentalvärldens absoluta giganter, med kvalitet på högsta nivå.

TOP DENT Boost levererar smått otroliga 23 W och är dessutom en av marknadens absolut tystaste turbiner, uppmätt så som en turbin används dvs. med sprayen påslagen.

Kombineras med fördel med Dentsply Sirona R LED snabbkoppling som ger 25 000 lux och har andra generationen LED med perfekt färgåtergivning (Colour Rendering Index) för rätt kontrast vid arbete i munhålan.

Har 4-hållsspray, ljusledare, keramiska lager och \varnothing 1,6 mm tryckknappschuck för FG-borr.
Finns med anslutning för Dentsply Sirona (S) samt KaVo (K) snabbkopplingar.

TOP DENT Boost

- Varvtal ca: 370 000 min⁻¹
- Effekt: Upp till 23 W
- Diameter huvud: 11,9 mm

				Art nr
S	Sirona	R / R LED	st	180 050
K	KaVo	MULTIflex	st	180 051

Dentsply Sirona

T2 Boost

DENTSPLY SIRONA



T2 Boost bygger vidare på succéturbinen SIROBoost och ökar på kraften till smått otroliga 23 W! Ett nytt spraysystem har dessutom gjort T2 Boost till en av marknadens absolut tystaste turbiner, uppmätt så som en turbin används, dvs. med sprayen påslagen. Ännu mer kraft, ökat vridmoment, bättre effektivitet och sänkt ljudnivå bekräftar återigen styrkan i Dentsply Sironas innovativa produktutveckling.

T2 Boost S kombineras med fördel med Dentsply Sirona R LED snabbkoppling som ger 25 000 lux och har andra generationen LED med perfekt färgåtergivning (Colour Rendering Index) för rätt kontrast vid arbete i munhålan.

4-hållsspray, ljusledare, keramiska lager och \varnothing 1,6 mm tryckknappschuck för FG-borr.
Finns med anslutning för Dentsply Sirona (S), KaVo (K), W&H (W) och NSK (N) snabbkopplingar.

T2 Boost

- Varvtal ca: 370 000 min⁻¹
- Effekt: Upp till 23 W
- Diameter huvud: 11,9 mm

				Art nr
S	Sirona	R / R LED		179 128
K	KaVo	MULTIflex		179 129
W	W&H	RotoQuick		179 130
N	NSK	PTL-CL-LED		179 131

T2 mini

DENTSPLY SIRONA



T2 mini (NEW), ett turbinvinkelstycke i Comfort-klassen, med miniatyrhuvud, bjuder på en markant ökad effekt gentemot tidigare generation. Ett nytt spraysystem har dessutom gjort T2 mini till en av marknadens absolut tystaste turbiner, uppmätt så som en turbin används dvs. med sprayen påslagen. Ännu mer kraft, ökat vridmoment, bättre effektivitet och sänkt ljudnivå bekräftar återigen styrkan i Dentsply Sironas innovativa produktutveckling.

T2 mini S (NEW) kombineras med fördel med Dentsply Sirona R LED snabbkoppling som ger 25 000 lux och har andra generationen LED med perfekt färgåtergivning (Colour Rendering Index) för rätt kontrast vid arbete i munhålan.

4-hålsspray, ljusledare, keramiska lager och \varnothing 1,6 mm tryckknappschuck för FG-borr.
Finns med anslutning för Dentsply Sirona (S), KaVo (K), W&H (W) och NSK (N) snabbkopplingar.

T2 mini

- Varvtal ca: 400 000 min⁻¹
- Effekt: upp till 20 W
- Diameter huvud: 10,2 mm

			Art nr
S (NEW)	Sirona	R / R LED	179 019
K (NEW)	KaVo	MULTIflex	179 022
W (NEW)	W&H	RotoQuick	179 023
N (NEW)	NSK	PTL-CL-LED	179 024

TOP DENT

by Sirona

**TOP DENT Boost**

Levererar smått otroliga 23 W och är dessutom en av marknadens absolut tystaste turbiner, uppmätt så som en turbin används d.v.s. med sprayen påslagen

**TOP DENT Blå 1:1**

Rakt växlat vinkelstycke

**TOP DENT Röd 1:5**

Uppväxlat vinkelstycke

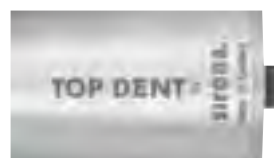

Vision W

W&H



Synea Vision är W&H:s high-end-serie med helt unika egenskaper. 100 % skuggfritt ljus med Ring LED+ där 5 st lysdioder sitter i en ring runt borret (ej TK-94 L), optimal kylning med Penta Spray, och en ny och extremt slittålig ytbehandling som håller instrumenten snygga år efter år är bara några av de detaljer som utmärker Vision.

NYHET!

Power Blade Ny optimerad konstruktion som ger högre effektivitet i rotorn. Ger maximalt vridmoment och full kraft under preparationen.

5-hållsspray, integrerade LED, keramiska kullager och \varnothing 1,6 mm tryckknappschuck för FG-borr. Anslutning för W&H snabbkopplingar och fyra storlekar på huvudet.

Varvtal:

TK-94 L: 430 000 min^{-1}
 TK-97 L: 400 000 min^{-1}
 TK-98 L: 360 000 min^{-1}
 TK-100 L: 330 000 min^{-1}

Effekt med Power Blade:

TK-94 L: 14 W
 TK-97 L: 21 W
 TK-98 L: 24 W
 TK-100 L: 26 W

Diameter huvud:

TK-94 L: 9 mm
 TK-97 L: 10 mm
 TK-98 L: 11,5 mm
 TK-100 L: 13 mm

		Art nr
TK-94 L Mikro	LED+	177 630
TK-97 L Mini	Penta LED+	177 633
TK-98 L Std	Penta LED+	177 634
TK-100 L Maxi	Penta LED+	177 635

Vision K

W&H



Synea Vision är W&H:s nya high-end serie med helt unika egenskaper. Optimal kylning med Penta Spray, och en ny och extremt slitålig ytbehandling som håller instrumenten snygga år efter år är bara några av de detaljer som utmärker Vision.

NYHET!

Power Blade Ny optimerad konstruktion som ger högre effektivitet i rotorn. Ger maximalt vridmoment och full kraft under preparationen.

5-hållspray, keramiska kullager och \varnothing 1,6 mm tryckknappschuck för FG-borr. Anslutning för KaVo snabbkopplingar och fyra storlekar på huvudet.

Varvtal:

TK-94 LM: 430 000 min⁻¹
 TK-97 LM: 400 000 min⁻¹
 TK-98 LM: 360 000 min⁻¹
 TK-100 LM: 330 000 min⁻¹

Effekt med Power Blade:

TK-94 LM: 14 W
 TK-97 LM: 21 W
 TK-98 LM: 24 W
 TK-100 LM: 26 W

Diameter huvud:

TK-94 LM: 9 mm
 TK-97 LM: 10 mm
 TK-98 LM: 11,5 mm
 TK-100 LM: 13 mm

		Art nr
TK-94 LM Mikro	Ljusledare	177 636
TK-97 LM Mini	Ljusledare	177 637
TK-98 LM Std	Ljusledare	177 638
TK-100 LM Maxi	Ljusledare	177 639

Fusion

W&H



Synea Fusion är den nya, moderna arvtagaren till Synea Classic. Samma goda egenskaper som föregångaren men förfinad i varje detalj gör den extremt prisvärd. Med LED+ får du ett stort ljusfält med hög ljusstyrka och perfekt färgåtergivning.

NYHET!

Power Blade Ny optimerad konstruktion som ger högre effektivitet i rotorn. Ger maximalt vridmoment och full kraft under preparationen.

4-hållsspray, integrerad LED alt. ljusledare, keramiska kullager och ø 1,6 mm tryckknappschuck för FG-borr. Anslutning för W&H (L) eller KaVo (LM) snabbkopplingar och två storlekar på huvudet.

Varvtal:

TG-97 L/LM: 390 000 min⁻¹

TG-98 L/LM: 360 000 min⁻¹

Effekt med Power Blade:

TK-97 L/LM: 18 W

TK-98 L/LM: 21 W

Diameter huvud:

TK-97 L/LM: 10 mm

TK-98 L/LM: 11,5 mm

		Art nr
Anslutning W&H RotoQuick		
TG-97 L Mini	LED+	177 645
TG-98 L Std	LED+	177 646

		Art nr
Anslutning KaVo MULTiflex		
TG-97 LM Mini	Ljusledare	177 647
TG-98 LM Std	Ljusledare	177 648

Övrig utrustning

35

Hjärtstartare

CARDIAC SCIENCE

Powerheart G5 AED är en helt automatisk defibrillator som är väldigt enkel att använda. Om en person drabbas av akut hjärtstillestånd kan en strömstöt vara räddningen. Kan användas av alla som har grundläggande kunskaper om första hjälpen. Praktisk transport-/skyddsväska, samt väggställare för G5 med eller utan väska finns som tillbehör.

- Enklaste handhavande - helautomatisk funktion, inga knapptryckningar
- Tvåspråks funktion genom en enke knapptryckning (svenska - engelska)
- Snabb analys
- Automatiskt anpassat energiinnehåll i stöten för stora/små patienter
- Bästa driftsäkerhet & kvalitet.
- Möjlighet att anpassa användarinstruktionerna efter användare
- Enkel uppdatering av programvara samt överföring av räddningsdata till USB-minne
- HLR feedback i realtid - återkoppling på utförda kompressioner genom särskilda elektroder (extra tillval)
- 8 års garanti på defibrillatorm
- 4 års garanti på batteriet

Innehåll:

- 1 x Defibrillator
- 1 x Intellisense-batteri
- 2 x Elektroder (1 par)
- 1 x Programvara AED Manager
- 1 x Bruksanvisning
- 1 x Kom igång-kort
- 1 x Räddningsinsatsens steg

		Art nr
Powerheart G5 AED	st	106 342
Tillbehör		
Väska Premium	st	106 345
Väggställare för G5 med väska	st	106 346
Väggställare för G5 utan väska	st	106 347



Kariesdetektor

DENTSPLY SIRONA

SIROInspect är en smidig kariesdetektor som med hjälp av violett ljus får kariesbakterier och frisk dentin att fluorescera i olika färger, vilka urskiljs med hjälp av speciella diagnosglasögon alt. filterskiva. Det friska dentinet framträder i grönt medan kariesen kontrasterar i rött. Jämförande tester visar en större tillförlitlighet med SIROInspect och FACE®-teknologin än med andra metoder. Sladdlöst handstycke med laddbart batteri och utbyttbar, autoklaverbar fiberledare gör det enkelt att använda SIROInspect vid vilken unit som helst.

Innehåll:

- 1 st. SIROInspect handstycke
- 2 st. fiberledare 90°
- 2 st. laddningsbara batterier
- 1 st batteriladdare
- 1 st. laddställ
- 2 st. filterskivor
- 1 st. dokumentation på CD/DVD

		Art nr
SIROInspect	st	107 500



Kompositvärmare

RÖNVIG

EASE-IT™ hjälper dig att skonsamt värma upp komposit så den blir enklare att arbeta med. Används tillsammans med Ease-It Thermo-Block eller Ease-It Jar (= behållare med lock).

- Uppvärmningsenhet med elektronisk temperaturkontroll
- Temperaturen reglerbar mellan 40 och 50° C utifrån valt material och individuella preferenser
- Inbyggd LED ändrar färg från gul till grön när rätt temperatur uppnåtts
- Har ingen negativ inverkan på kompositen

Behållare med lock Har en non-stick beläggning som gör det enkelt att hantera den uppvärmda kompositen. Locket med filter mot blått ljus förhindrar förtida härdning av kompositen.

Ställs ovanpå Ease-It Kompositvärmare. När uppvärmningen är klar lyfts behållaren enkelt av från värmaren och placeras på bekvämt avstånd från patienten.

		Art nr
EASE-IT	st	104 120
Tillbehör		
Behållare med lock	st	104 121



Pannlupp

LACTONA

Visor Loupe är en smidig pannlupp som enkelt anpassas för olika huvudstorlek och fälls upp och ner vid behov. Finns med 4 respektive 2,5 gångers förstoring och väger endast 54 g.



		Art nr
Pannlupp 4 x	st	613 431
Pannlupp 2,5 x	st	613 432

Slipmaskin

HU-FRIEDY

Sidekick. Batteridriven, mobil slipmaskin med låg vikt. Guideplatta och backstopp gör det enkelt att positionera scalars och curetter så de får exakt rätt slipvinkel.

Innehåll:

- 1 x Sidekick slipmaskin
- 1 x keramisk slipsten
- 1 x teststav av akrylplast
- 1 x förstoringsglas
- 1 x AA-batterier
- 1 x bruksanvisning på CD



		Art nr
Sidekick	st	548 557
Tillbehör och förbrukning		
Slipsten Arkansas	st	548 558

Slipmaskin

LM-DENTAL

RondoPlus är en enkel och tillförlitlig slipmaskin för alla handinstrument. Tack vare den enkla funktionsprincipen lär du dig använda slipmaskinen genast. Slipningen av alla handinstrument utförs med samma basteknik. LM-RondoPlus slipar alla handinstrument, både konvexa och raka skärande eggår för såväl tandstens- som preparationsinstrument.

Innehåll:

- 1 x RondoPlus slipmaskin
- 1 x slipsten (kornstorlek 400)
- 1 x fotpedal
- 2 x LM-Fingo teststift
- 5 x smärgelband
- 1 x interaktiv CD med bruksanvisning och quick reference guide



		Art nr
Rondo Plus 8600	st	548 219

Tandblekningslampa

PHILIPS

ZOOM WhiteSpeed. En mobil LED-lampa för att aktivera och påskynda blekningsprocessen vid användning av ZOOM IN OFFICE bleknings-gel. Med LED som ljuskälla har ljusets våglängd kunnat anpassas optimalt, och kliniska tester tillsammans med ZOOM IN OFFICE bleknings-gel visar att den klarar att bleka 8 nyanser på 45 minuter, vilket är 40 % bättre än motsvarande icke ljusaktiverat system. Ljusintensiteten kan regleras i tre steg vilket gör det enkelt att anpassa nivån till varje patient.



		Art nr
ZOOM WhiteSpeed	st	165 610

Vacuumformare

BIOART

PlastVac P7 är försedd med en kraftfull motor som omgående genererar vacuum vid aktivering. Detta samt en mängd andra finesser gör den mer praktiskt, och användbar för minst 10 olika applikationer.

Mått: 24 x 27x19 cm

Vikt: 5,4 kg



		Art nr
Plastvac P7	st	891 050

Vacuumformare

KEYSTONE IND.

Machine III har mer kraft än någon annan vacuumformare vilket innebär mer exakt och färdigdefinierad dental termoplastik.

Aluminiumkonstruktionen har lång livslängd och eliminerar möjligheten till rostangrepp. Elementet är symmetriskt drivet för att ge jämn värmspridning i hela det termoplastiska materialet.

Machine III används för att processa blekskenor, munskydd, implantatstints, temporära splints, specialanpassade avtrycksskedar, denture bases, kopiering, temporära kronor och ortodontiska applikationer.

Mått: 362 x 216 x 254 mm

Vikt: 10 kg



		Art nr
Machine III	st	104 125

TOP DENT



Top Dent Diamantpasta

Diamantpolerpasta som ger extra höglans och lyster



Top Dent Polerare set

Set om 3 st polerare med olika former samt bomullspolerare att användas med diamantpasta för slutlig höglanspolering av restorationer framtagna med fräsning

Avsett för arbete med restorationer extraoralt.

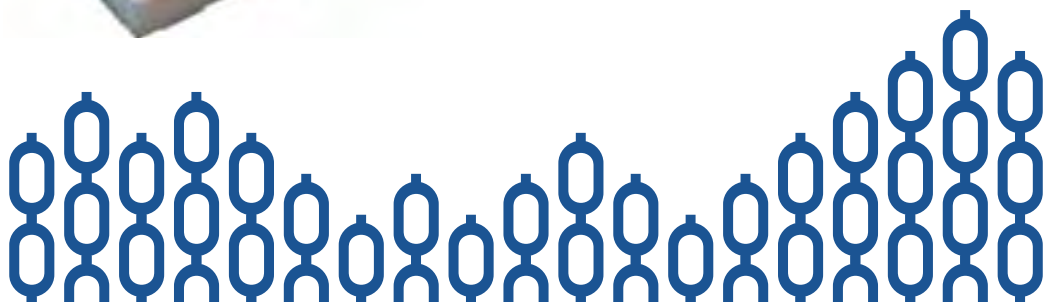

LÄTT.
RÄTT.
SMART.

~ Sedan 1903 ~

Försäljningsvillkor

Dessa omfattar förbruknings- och utrustningsprodukter, service och reservdelar från DAB Dental AB

Priser

Priser debiteras enligt DAB:s vid beställningstillfället gällande prislister plus moms. Om inte annat avtalats har säljaren alltid rätt till ersättning för kostnadsökningar på grund av skatter, offentliga avgifter, växelkursförändringar, höjda leverantörspriser etc.

Vid beställning av förbruknings- respektive utrustningsartiklar till ett värde understigande 300 kronor samt vid beställning av reservdelar till ett värde understigande 100 kronor uttages en småorderavgift.

Betalningsvillkor

Betalning skall ske inom 15 dagar netto från fakturadatum eller enligt särskild överenskommelse.

Erläggs inte betalning i rätt tid, har DAB rätt till dröjsmålsränta från förfallodagen med 1,25 procent/månad.

Leverans och leveranstid

Om ej annat överenskommit, är varan såld fritt säljarens lager. Leveransdag skall anges och räknas från dagen för avtalets slutande. Har särskild leveransdag inte bestämts skall varan levereras inom skälig tid.

Om leveransen hindras eller försvåras på grund av force majeure eller handling eller underlåtenhet hänförlig till DAB:s leverantörer eller köparen skall detta utgöra befrielsegrund som medför framflyttning av tidpunkten för DAB:s prestation och befrielse från påföljder för DAB.

För utrustning

Leverans senare än 20 dagar efter orderdatum orderbekräftas. Orderbekräftelsen är bindande om inte köparen inom 10 dagar från orderdatum begär ändring.

Emballage och frakt

Priserna inkluderar emballage. Emballage bortforslas av köparen. Frakt debiteras köparen. Detta gäller om inte annat avtalats.

Miljöavgift

Vid nyförsäljning av utrustning åtar sig DAB att bortforsla motsvarande utjänt utrustning. Hanteringskostnader betalas av köparen.

Retur- och bytesrätt

Retur och bytesrätt avser hos DAB normalt lagerförda produkter och gäller inom 14 dagar från leveransdatum i obruten originalförpackning. Kreditering sker först sedan returen kommit DAB tillhanda. Vid returer som ej förorsakats av felaktig expediering av DAB krediteras produktpriset med 15% avdrag samt med avdrag för fraktkostnad.

Eventuella returer skall ske med betald frakt till:

DAB Dental AB, Box 423, 194 04 Upplands Väsby eller Finvids väg 8, 194 47 Upplands Väsby.

Reklamationer

Reklamationer skall alltid ske skriftligen till DAB:s huvudkontor och skall ske inom 10 dagar från fakturadatum.

Transportskador och förkommet gods

För transportskador och förkommet gods tar DAB inget ansvar. Köparen (godsmottagaren) bör omedelbart reklamera felet till ansvarigt transportföretag.

Montering och demontering av utrustning och utrustningstillbehör

Betalas av köparen om ej annat överenskommit. Fast installation av vakuum, tryckluft, manöver, el-och va-installation samt montering av möbler utförs ej av DAB.

Garanti

Försäljningsgaranti

12 månaders garanti lämnas på fast ansluten dentalutrustning (unit, operationsstol, röntgen, autoklav, kompressor, sugmotor etc.). Garantin omfattar arbetstid, restid och reskostnad vid konstruktions-, material- eller tillverkningsfel inklusive utbyte av felaktiga delar. Servicearbete skall utföras av DAB:s serviceavdelning.

12 månaders garanti lämnas även på handstycken, vinkelstycken, turbiner, lågvarvmotorer, scalers samt dentala bordsapparater, hårdljus, kapselblandare, framkallare utan fast anslutning. Garantin omfattar arbetstid vid konstruktionsmaterial- eller tillverkningsfel inklusive utbyte av felaktiga delar.

Verkstadsreparationer utförs via DAB:s verkstad. Kostnader för emballage, frakter till DAB och/eller reskostnad eller liknande kostnader betalas av köparen.

Garantitiden räknas från fakturadatum. En förutsättning för erhållande av garanti är att produkten brukats i enlighet med tillverkarens anvisningar. Om garanti åberopas skall köparen samtidigt uppvisa faktura avseende den aktuella produkten. Reparation skall ske på av DAB anvisat sätt och plats.

Servicegaranti

3 månaders garanti lämnas på utfört arbete och utbytta delar. Garantin omfattar arbetstid, restid och reskostnad vid konstruktions- material- eller tillverkningsfel inklusive utbyte av felaktiga delar.

Verkstadsgaranti

3 månaders garanti lämnas på utfört arbete och utbytta delar. Kostnader för emballage, frakter till DAB och/eller reskostnad eller liknande kostnader betalas av köparen.

Garanti omfattar ej

- Normalt slitage, förslitnings- och förbrukningsdelar såsom o-ringar, packningar, glöd- och halogenlampor, element och kullager.
- Fel uppkomna p.g.a. felaktigt handhavande och/el. skötsel.
- Fel uppkomna p.g.a. fukt/olja i drivluft eller att av tillverkaren rekommenderat rengörings- /smörjmedel ej använts.
- Fast monterad/ansluten utrustning som ej monterats, servats, undersökts, reparerats etc. av DAB:s tekniker eller av DAB auktoriserad tekniker.

Producentansvar

Tillverkarens producentansvar förutsätter att utrustning endast monterats, servats, undersökts, reparerats etc. av DAB auktoriserad tekniker. Om någon av DAB icke auktoriserad personal vid något tillfälle monterat, servat, undersökt, reparerat etc. övergår producentansvaret av produkten/ utrustningen omedelbart till köparen.

Ersättningskrav

DAB är inte skyldigt att utge någon ersättning till köparen för produktionsbortfall, utebliven vinst eller annan indirekt skada.

Äganderättsförbehåll och försäkring

DAB innehar äganderätten till levererad utrustning och reservdelar intill dess full betalning erhållits av köparen.

Köparen äger inte rätt att överlåta eller på annat sätt försvara för DAB att utnyttja äganderättsförbehållet förrän dess full betalning erlagts till DAB.

Köparen förbinder sig att under den tid som DAB innehar äganderätten, hålla utrustningen och reservdelarna betryggande försäkrade mot brand, stöld m.m.

Twister

Twister om tolkning eller tillämpning av dessa försäljningsvillkor skall avgöras av allmän domstol i Sverige och enligt svensk lag.

DAB Dental november 2011



DAB Dental AB
Box 423
194 04 Upplands Väsby



08-506 505 00



www.dabdental.se



LÄTT.
RÄTT.
SMART.

~ Sedan 1903 ~



Vi bidrar till vår värld



- Donation till Himalayan Health Project i norra Indien
- Validering av sterilutrustning på fältsjukhus i Mali
- Finansiering av tandläkarklinik i Nyanza, Rwanda
- Auktion av tandläkarstol på till förmån för Friends
- Stöd till Tandläkare utan gränser
- Stöd till flyktingar på Lesbos
- Preparandkurs för nyanlända tandläkare
- Stöd till Mutomoprojektet i Kenya

» Vi har länge och medvetet arbetat med CSR-frågor



DAB Dental AB
Box 423
194 04 Upplands Väsby



08-506 505 00



www.dabdental.se

dab

LÄTT.
RÄTT.
SMART.

~ Sedan 1903 ~

Kvalitet är vårt viktigaste mervärde



DAB Dental är kvalitetscertifierat av Intertek
och innehar följande certifikat



Intertek



Intertek



Intertek

» Allt för din säkerhet



DAB Dental AB
Box 423
194 04 Upplands Väsby



08-506 505 00



www.dabdental.se

dab